

Woordenboek van de Limburgse Dialecten

# Deel III

Sectie 2: Het huiselijk leven  
Aflevering 1

## De woning



Drs. H.H.A van de Wijngaard

In deze aflevering van de Algemene Woordenschat van het Woordenboek van de Limburgse Dialecten (WLD) worden de Limburgse benamingen in verband met de woning gepresenteerd. De aflevering vormt de eerste in een reeks van drie, waarin het huiselijk leven in al zijn facetten wordt behandeld. Naast de onderhavige aflevering zullen in deze sectie ook nog publicaties over de thema's familielevens (WLD III,2.2) en eten en drinken (WLD III,2.3) worden uitgebracht.

De aflevering bevat de Limburgse dialectwoorden rond de indeling en het interieur van een woning. In ruim 400 lemmata worden de benamingen gepresenteerd voor de diverse ruimtes binnen een woning, de meubels waarmee een woning kan worden ingericht, verschillende gebruiksvoorwerpen, het servies en het vaatwerk voor de keuken, de verwarming en verlichting van de woning en het onderhoud ervan. Ze wordt afgesloten met een aantal paragrafen over tuin- en kamerplanten, het werken in de tuin en over verschillende huisdieren. De nadruk ligt in deze aflevering vooral op de burgerwoning, dus de woning zoals die vroeger met name in het centrum van dorpen en grotere plaatsen werd aangetroffen.

Bij 145 lemmata is een taalkaart opgenomen waarin de verspreiding van de dialectwoorden wordt gevisualiseerd en bij meer dan 100 lemmata is een afbeelding toegevoegd waarmee het beschreven begrip wordt geïllustreerd. De aflevering wordt afgesloten met een ruim 9300 trefwoorden omvattend alfabetisch register.

 Van Gorcum

ISBN 90-232-3934-2



9 789023 239345



---

WOORDENBOEK VAN DE LIMBURGSE DIALECTEN

---



# WOORDENBOEK VAN DE LIMBURGSE DIALECTEN

Opgezet door prof. dr. A. Weijnen, voortgezet door prof. dr. R. van Hout en  
prof. dr. L. Draye

## III. ALGEMENE WOORDENSCHAT

Sectie 2: Het huiselijk leven

Aflevering 1, De woning

DRS. H.H.A. van de WIJNGAARD



2003  KONINKLIJKE VAN GORCUM

---

© 2003, Koninklijke Van Gorcum BV, Postbus 43, 9400 AA Assen

Alle rechten voorbehouden. Niets uit deze uitgave mag worden verveelvoudigd, opgeslagen in een geautomatiseerd gegevensbestand, of openbaar gemaakt, in enige vorm of op enige wijze, hetzij elektronisch, mechanisch, door fotokopieën, opnamen, of enig andere manier, zonder voorafgaande schriftelijke toestemming van de uitgever.

Voor zover het maken van kopieën uit deze uitgave is toegestaan op grond van artikel 16B Auteurswet 1912 j°, het Besluit van 20 juni 1974, St.b. 351, zoals gewijzigd bij het Besluit van 23 augustus 1985, St.b. 471 en artikel 17 Auteurswet 1912, dient men de daarvoor wettelijk verschuldigde vergoedingen te voldoen aan de Stichting Reprorecht (Postbus 882, 1180 AW Amstelveen). Voor het overnemen van gedeelte(n) uit deze uitgave in bloemlezingen, readers en andere compilatiewerken (artikel 16 Auteurswet 1912) dient men zich tot de uitgever te wenden.

NUR 525

ISBN 90 232 3934 2

Dit werk is tot stand gekomen met steun van de Katholieke Universiteit Nijmegen, de beide provincies Limburg en de Nederlandse Organisatie voor Wetenschappelijk Onderzoek (NWO) te 's-Gravenhage.

Foto omslag: © Martijn Essers  
Grafische verzorging: Koninklijke Van Gorcum, Assen

---

---

# Ten Geleide

## *bij aflevering III, 2.1, De woning*

Aflevering III, 2.1 vormt de eerste publicatie in een reeks van drie, waarin het huiselijk leven in al zijn facetten wordt behandeld. Naast de onderhavige aflevering zullen binnen deze sectie ook nog publicaties over het thema familielevens (WLD III, 2.2) en eten en drinken (WLD III, 2.3) worden vervaardigd.

Deel III zelf is in de Algemene inleiding, opgenomen in de aflevering over de Vogels (WLD III, 4.1), uitgebreid voorgesteld en toegelicht. In dit Ten Geleide komen enkele specifieke zaken over de woordenschat met betrekking tot de woning ter sprake.

¶ Aflevering III, 2.1 bevat de Limburgse dialectwoorden in verband met de woning, zoals de benamingen voor de diverse ruimtes binnen een woning, de meubels waarmee een woning kan worden ingericht, verschillende gebruiksvorwerpen, de verwarming en verlichting van de woning en het onderhoud daarvan. Ze wordt afgesloten met een aantal paragrafen over tuin- en kamerplanten, het werken in de tuin en over verschillende huisdieren. De nadruk ligt daarbij vooral op de burgerwoning, dus de woning zoals die vroeger met name in het centrum van dorpen en grotere plaatsen werd aangetroffen. De aflevering heeft in thematiek een gedeeltelijke overlap met de al eerder gepubliceerde aflevering II.9, die de terminologie rond het bouwen van een huis als onderwerp had. Te denken valt hierbij aan lemmata als GEWELF, MUUR, DAK, VLOER, PLAFOND, KOZIJN, DEUR, RAAM, VENSTERLUIK, SCHARNIER, DAKLEI, DAKGOOT, etc., die thematisch gezien ook in WLD III, 2.1 een plaats hadden kunnen vinden

Overlap is er ook met een aantal andere afleveringen van deel II van het WLD, bijvoorbeeld bij de behandeling van de verschillende soorten manden en korven en bij een aantal bouwmaterialen zoals de baksteen en de dakpan. Lemmata over deze begrippen werden al eerder opgenomen in respectievelijk WLD II.12 over de vaktaal van de mandenvlechter en WLD II.8 over de vakterminologie van de steen- en pannebakker. De redactie heeft gemeend dit dialectmateriaal, hoewel thematisch in deze context passend, in onderhavige aflevering niet opnieuw te moeten opnemen. Wel wordt er in de inleidende teksten bij de paragrafen en in de toelichtingen van de lemmata steeds verwezen naar relevante paragrafen en lemmata in andere WLD-afleveringen. Deze werkwijze heeft er toe geleid, dat de opbouw en volgorde van de verschillende paragrafen van WLD III, 2.1 op enkele punten afwijkt van de aflevering III, 2.1 van het *Woordenboek van de Brabantse Dialecten*. Bij de keuze van de lemmatitels is echter wel zoveel mogelijk uitgegaan van identieke opschriften, waardoor het gepresenteerde dialectmateriaal van beide woordenboeken snel met elkaar vergeleken kan worden.

Ook met de nog te verschijnen aflevering I.7 over de woordenschat in verband met het woongedeelte van de boerderij is er enige parallellie. In WLD I.7 komen echter de meer specifieke onderdelen van het boerenhuis als de spoelkeuken, de

bedstee, de haard en de opkamer aan de orde. Daarnaast worden daar de benamingen voor de vrucht- en fruitbomen en de groenten die in de moestuin gekweekt worden, behandeld. Zij zijn hier dan ook niet opgenomen.

### **Bronnen**

Zie voor de verschillende soorten bronnen ook de Inleiding op deel III die is opgenomen in de aflevering over de Vogels (WLD III, 4.1). Voor aflevering III, 2.1 over de woning werden ruim 123.000 gegevens in de database ingevoerd; daarvan werden er uiteindelijk ruim 95.000 in lemmata verwerkt. De gegevens zijn afkomstig uit de volgende bronsoorten:

#### *a. Vragenlijsten*

Belangrijkste bronnen voor WLD III, 2.1 waren de Nijmeegse vragenlijsten N 20 (zj) over gebruiksvoorwerpen in de woning, N 79 uit 1979 over de woning en N 104 uit 2000, een aanvullende vragenlijst over hetzelfde thema, die met name in de provincie Nederlands Limburg werd verspreid. Vragenlijst DC 15 uit 1947 van het Meertens Instituut leverde veel gegevens voor de paragraaf over het onderhoud van de woning. Belangrijke andere schriftelijke bronnen waren de SGV-enquête uit 1914 en de diverse ZND-vragenlijsten van het Instituut voor Naamkunde en Dialectologie van de KU Leuven.

Van de monografisch bronnen van ZND ("ZND m") komen in deze aflevering voor:

Coomans, M. (1937), *Het dialect van Diest*. Licentiaatsverhandeling KU Leuven.

Drieskens, J. (1924), *De klankleer van het dialect van Bocholt en dialectgeografisch onderzoek van Noord-Oostelijk Limburg*. Licentiaatsverhandeling KU Leuven.

Dupont, J. (zj, hs), materiaalverzameling in handschrift uit Bree (L 360).

Franssen (Q 012, Rekem).

GrGr: Grootaers, L. & J. Grauls (1930), *Klankleer van het Hasseltsch dialect*. Leuven.

Houben, J. (1905), *Het dialect der stad Maastricht*. Maastricht.

Janssen (L 422, Lanklaar).

Kreemers (L 313, Sint-Huibrechts-Lille).

Langohr, J. (1936), *Het Zuidnederlandsch dialectgebied van Overmaas*. Leuven.

Leenen, J. (1913), *Limburgse en Brabantse dialecten, een proeve van synthetisering*. Licentiaatsverhandeling KU Leuven.

Marchal, J. (1952), *Toponymie van Hoepertingen, Berlingen en Zepperen*. Doctoraatsverhandeling KU Leuven.

Matthys, R. (1946), *Toponymie van Loo, bewerkt naar oude en moderne bronnen*. Licentiaatsverhandeling KU Leuven.

Michiels (Q 078, Wellen).

Raymaekers, A. (1926), *Het dialect van Loksbergen*. Licentiaatsverhandeling KU Leuven.

Tervant (K 357, Paal).

Vanderbeeken (Q 156, Borgloon).

Verstegen (Q 009, Mechelen-aan-de-Maas).

Vos (Q 179, Zichen-Zussen-Bolder).

Welter, W. (1929), *Studien zur Dialektgeographie des Kreises Eupen*. Bonn.



*b. Canonieke woordenboeken*

De onderstaande lijst van Limburgse dialectwoordenboeken werd geëxcerpeerd in verband met de woordenschat rondom de woning. De citeerafkorting van de woordenboeken, zoals die steeds in de tweede regel van de bronvermeldingen bij de lemmata is terug te vinden, staat daarbij voor het betreffende woordenboek. Achter de titel van het woordenboek is/zijn de Kloeke-code(s) opgenomen.

<b>Beverlo Wb.</b>	Vandermeeren, L. (1995), <i>Het Bjêvels</i> . Beverlo. (K 318)
<b>Bree Wb.</b>	Schoofs, R. (1988, 2e dr. 1996), <i>Woordenboek van het dialect van Bree en omgeving</i> . Bree. (L 317, L 358, L 360, L 363, L 364, L 366, L 367, L 368, L 415, L 416, L 417)
<b>Diepenbeek Wb.</b>	Castermans, J. (2000), <i>Diepenbeeks – eigenwoordig en eigenzinnig</i> . Diepenbeek. (Q 071)
<b>Echt Wb.</b>	Geurts, R. (1988), <i>Seppig wiej ein smawtpaer</i> . Echt. (L 381)
<b>Eupen Wb.</b>	Tonnar, A. & W. Evers (1899), <i>Wörterbuch der Eupener Sprache</i> . Eupen. (Q 284)
<b>Genk Wb.</b>	Geraerts, A. e.a. (z.j.), <i>Gênker Woerdeleest</i> . Genk. (Q 003)
<b>Gennep Wb.</b>	Dinter, W. van e.a. (1993), <i>Dialectwoordenboek van de gemeente Gennep. Een keuze uit de woordenschat van het dialect van Gennep, Heijen, Milsbeek, Ottersum en Ven-Zelderheide</i> . Gennep. (L 163, L 163a, L 163b, L 164, L 165)
<b>Gronsveld Wb. 1</b>	Jaspars, G. (1979), <i>Groëselder Diksjenér. Woordenboek van het Gronsvelds dialect</i> . Gronsveld. (Q 193)
<b>Gronsveld Wb. 2</b>	Jaspars, G. e.a. (2000), <i>Woordenboek van het Gronsvelds</i> . Gronsveld. (Q 193)
<b>Hamont Wl.</b>	Bernaerts, J. (1963), <i>Idioticon van het dialect van Hamont</i> . Onuitgeg. licentiaatsverh. Leuven. (L 286)
<b>Hamont-Achel Wb.</b>	Bernaerts, J. (1991), <i>Hamonts-Achels dialectwoordenboek. Etymologische verkenningen in het dialect van Hamont en Achel</i> . Hamont. (L 282, L 286)
<b>Haspengouws Id.</b>	Rutten, A. (1890), <i>Bijdrage tot een Haspengouwsch Idioticon</i> . Antwerpen. (—)
<b>Hasselt Wb.</b>	Staelens, X. (1982), <i>Dieksjenèèr van t (H)essels</i> . Hasselt. (Q 002)
<b>Heerlen Wb. 1</b>	Jongeneel, J. (1884), <i>Dorpspraak van Heerle</i> . Heerlen. (Q 113)
<b>Heerlen Wb. 2</b>	Veldeke Heële en umsjtrieëke (2000), <i>Woadbook Heëlesj-Hollendsj. Woordenboek Heerlens-Nederlands</i> . Heerlen. (Q 113)
<b>Kerkrade Wb. 1</b>	Amkreutz, L. e.a. (1987), <i>Kirchröadsjer Dieksiejoneer</i> . Kerkrade. (Q 121, Q 121a, Q 121b, Q 121c, Q 121d, Q 121e)
<b>Kerkrade Wb. 2</b>	Amkreutz, L. e.a. (2e dr. 1997), <i>Kirchröadsjer</i>

- Kortesseem Wb.** *Dieksiejoneer*. Kerkrade. (Q 121, Q 121a, Q 121b, Q 121c, Q 121d, Q 121e)  
Oris, J. (2000), *Diksje-nêr van Kotsove*. Kortesseem. (Q 074)
- Limburgs Id.** Maassen, M. & J. Goossens (1975), *Limburgs Idioticon. Verzameling dialectwoorden (Woordenzangen), van 1885 tot 1902 verschenen in het tijdschrift "t Daghet in den Oosten"*. Tongeren. (—)
- Lommel Wl.** Jansen, J. (1966), *Idioticon van het dialect van Lommel*. Onuitgeg. licentiaatsverh. Leuven. (K 278)
- Maaseik Wb.** Donck, E. van der (z. j. [1980]), *Maaseik en zijn Maaslandse taal*. Beek. (L 372)
- Maastricht Wb.** Endepols, H.J. (1955, 4e dr. 1985), *Woordenboek of Diksje-naer van 't Mestreechs*. Maastricht. (Q 095)
- Meerlo-Wanssum Wb.** Voort, Th. van de (1973), *Het dialect van de gemeente Meerlo-Wanssum*. Amsterdam. (L 214, L 214a, L 215, L 217, L 245b, L 246a)
- Meeswijk Wl.** Janssen, J. (1964), *Idioticon van het dialect van Meeswijk*. Onuitgeg. licentiaatsverh. Leuven. (L 424)
- Meeuwen Wl.** Kelchtermans, J. (1964), *Idioticon van het dialect van Meeuwen*. Onuitgeg. licentiaatsverh. Leuven. (L 364)
- Meijel Wb.** Crompvoets, H. (1991), *Mééls Woordeboe:k*. Meijel. (L 265)
- Niel-St.Truiden Wl.** Smets, W. (1966), *Idioticon van het dialect van Niel-bij- St.Truiden*. Onuitgeg. licentiaatsverh. Leuven. (P 213)
- Roermond Wb.** Kats, J.C.P. (1985), *Remunjs Waordebook*. Roermond. (L 329)
- Sint-Truiden Wb.** 't Neigemènneke (1995), *Sintruïnse Diksje-nêr*. Sint-Truiden. (P 176)
- Sittard Wb.** Schelberg, P.J.G. (1979), *Woordenboek van het Sittards dialect met folkloristische aantekeningen*. Amsterdam. (Q 020)
- Stokkem Wb.** Venken, M. e.a. (1990), *'n Manjel Stokkemer wèurd*. As. (L 423)
- Tegelen Wb.** Houx, J. e.a. (1968), *Tegels Dialek. Uiteenzetting over de klankleer, spraakkunst en woordenschat van het dialect van Tegelen*. Maastricht. (L 270)
- Tongeren Wb.** Stevens, A. (1986), *Túngërsë Diksje-nêr*. Tongeren. (Q 162)
- Tungelroy Wb.** Kooijman, G. (1985), *Thematisch Woordenboek van het Tungelroys*. Amsterdam. (L 318b)
- Uikhoven Wl.** Bollen, G. (1987), *Plat Ukevers. Woorden en wendingen uit het dialect van Uikhoven*. Uikhoven. (Q 013)
- Valkenburg Wb.** Dorren, Th. (1917, 2e dr. 1928), *Woordenlijst uit het Valkenburgsch Plat, met etymologische en andere aantekeningen*. Valkenburg. (Q 101)
- Venlo Wb.** Alsters, A. e.a. (1993), *Venloos Woordenboek*. Venlo. (L 271)

- Venray Wb.** Schols, W. & G. Linssen (1991), *Venrays woordenboek. Woordenschat, klankkarakter, systeem, structuur en gebruik van de Venrayse taal*. Venray. (L 209, L 210, L 211, L 212a, L 216, L 216a, L 244a, L 245a)
- Weertlands Wb. 1** Berg, J. van den e. a. (1983), *Weertlands Woordenboek*. Weert. (L 287, L 288, L 288a, L 288b, L 288c, L 289, L 289a, L 289b, L 289p, L 289q, L 318a, L 318d, L 318e)
- Weertlands Wb. 2** Hermans, P. e.a. (1998), *De Weertlandse Dialecten*, Weert. (herwerking van het Weertlands Wb. 1; zie boven voor de plaatsen)
- Zonhoven Wl.** Remans, R. (1965), *Idioticon van het dialect van Zonhoven*. Onuitgeg. licentiaatsverh. Leuven. (Q 001)
- Zonhoven Wb.** Achten, E. & L. Achten, (1996), *Het Zonhovens Woordenboek*. Zonhoven. (Q 001)

*c. Overige bronnen*

In de derde regel van de bronvermelding bij de lemmata kunnen bibliografische verwijzingen naar de twee geëxcerpeerde tijdschriften *Veldeke* en *Heem* zijn opgenomen en daarnaast soms verwijzingen naar de hierna volgende lijst van publicaties. In de materiaalbases bij de lemmata, die via internet raadpleegbaar zijn, zijn alle bewijsplaatsen volledig uitgescheven.

De URL van de website luidt: <http://www.kun.nl/dialect/>

- Abrahams, P. (1981), *Ei pötje mit perikke. Uitdrukkingen en gezegden uit het Leudalkwartier*. Maasbree.
- Achten, P. (1995<sup>3</sup>), *Djonkappërslatijn. Hôessëlsë Diksjënêr*. Hasselt.
- Alsters-van der Hor, J. (1987), Dialekschrieve: ein kwestie van onverschilligheid of toewieding? Ein pleidoei, in: *Veldeke* 62.2, 28-30.
- Bakkes, P.J.A. (zj, hs), *Woordverzameling in handschrift* (dialect van Montfort; aanwezig NCDN).
- Beenen, P.H.H. (1973), *Dialect en volkskunde van Herten*. Roermond.
- Beets, A. (1918), Woorden en uitdrukkingen uit Heerlen. Verzameld door wijlen W. A. Oudemans 1891- 1892, in: *Driemaandelijks Bladen* 18, 24-43.
- Bertrand, J. (1946), *Vrung va Oze Leve Hier*. Haelen.
- Bisschops, M. (1994), *Zumpelvelder Wäöd. Eerste woordenlijst van het Simpelvelds dialect*. Simpelveld.
- Boer, F. de & Z. Zoons (1988), *Mestreechter gezègkdes en oetdrökkinge*. Maastricht.
- Bosch, J.H.W. (1974), *Bijdrage tot de geschiedenis van Schinveld*. Sittard.
- Clout, C. (1990), Wie sjoen oos limburg(s) is ..., in: H. Beurskens & P. Derks (red.), *Rond de toren. Uit de geschiedenis van Heel, van Catualium*. Heel. 214-222.
- Coumans, J. & P. Geelen, J. Kuris (1993), *Rijstartele of veters? Mestreechs of Nederlands. Een leerboekje voor jeugdigen over het Maastrichts/Nederlands*. Maastricht.
- Cuypers, J. (1890), Iets over het dialect van Neeritter, in: *Onze Volkstaal* 3, 146-150.
- Daelen, J. van (1933-41), *Venloos Waordebook* (typoscript; aanwezig NCDN).
- Delsen, L. (1982), Oetdrökkinge, in: *Heemklank* 5.4, 37-41.

- Dolmans, H. (zj.hs), *Woordenlijst van het Rothems (Q 99a)* (aanwezig NCDN).
- Dols, W. (1953), *Sittardse diftongering. Een hoofdstuk uit de historische grammatica*. (Posthume uitgave verzorgd door J.C. van de Bergh). Sittard.
- Gooren, D. (1974) = brief van Dagobert Gooren van 26 april 1974 (aanwezig NCDN).
- Goossens, H. (1981), *Ubach over Worms, van Overworms kwartier tot gemeente Landgraaf*. Ubach over Worms.
- Goossens, P. (zj, hs), *Eigen materiaalverzameling van Pieter Goossens* (aanwezig NCDN).
- Heyden, L. van der (1927), *Zittesjen A.B.C.* Sittard.
- Heynen, P. (1960sq), *Verzameling dialectwoorden over de landbouw, godsdienst enz.* (dialect van Margraten; handschrift; aanwezig NCDN).
- Houben, J.H.H. (1905), *Het dialect der stad Maastricht*. Maastricht.
- Janssen, A. (1949), *Bijdrage tot de landbouwwoordenschat van de Voerstreek* (Licentiaatsverh. Universiteit Luik; aanwezig NCDN).
- Jaspar, E. (1921-28), *Bonte Blomme. Gedichte in Mastreechs Dialek*. Mastreech.
- Kats, J. (1939), *Het Phonologisch en morphologisch systeem van het Roermondsch dialect*. Roermond.
- Litjens, G. & A. van Soest (1990), *En haffel Ârces/Lôms*. Horst.
- Maar, H. van der (zj, hs), *Materiaalverzameling van het Klimmens* (aanwezig NCDN).
- Mertens, A.M. (1885a/b), Het Limburgs dialect, in: *Onze Volkstaal* 2, 203-265.
- Oudemans, W. (1918), *Woorden en uitdrukkingen uit Heerlen*. z.p.
- Pauwels, J.L. (1933), *Enkele bloemnamen in de Zuidnederlandse dialecten*. Den Haag.
- Rademaekers, H. (1958), *Sancta Innocentia*. Roermond.
- Roebroek, J.L.H. (1886), *Dialect van Beek-Elsloo* (handschrift; aanwezig NCDN).
- Rutten, F. (1959), *Novellen (in Sittards dialect)*. Sittard.
- Switten, M. (1972-76), Zonhovense woorden, in: *Gemeentebld jrg. 1972-76*, 15 pag. in 11 afl.
- Theunissen, J. (1979), *Soeur Petiteke*. Eijsden. [Stichting Eijsdens Verleden].
- Urlings, R. (zj.hs), *Het dialect van Geleen* (handschrift; aanwezig NCDN).
- Verheggen, P. (zj.hs), *Woordenlijst van het Maasniels* (aanwezig NCDN).
- Vossen, A.F. (1966-68), Nederweertse woorden opgetekend van 1936 tot 1952, in: *Weekblad voor Nederweert en omstreken 1966-1968*.
- Vreuls, E. (zj, hs), *Materiaalverzameling uit Heerlen* (aanwezig NCDN).
- Vrijdag, E. (1950sq), Woordenlijst van oude en verouderde en ongewone woorden en woordvormen (verzameld en gekozen uit de volkstaal) van Mheer-Banholt naar uitspraak en woordenschat der geboren en voor 1870, I-XVI, in: *Veldeke* 25 (1950-1951), 43-44, 61-63; *Veldeke* 26 (1951-1952), 11, 23-24, 77, 90-91; *Veldeke* 27 (1952-1953), 10-11, 25, 57-58; *Veldeke* 28 (1953-1954), 14-15, 28-30, 81-82; *Veldeke* 29 (1954-1955), 12-15, 82-83; *Veldeke* 30-31 (1955-1956), 85-86 en *Veldeke* 32 (1957), 12-14.
- Vromen, W. (zj, hs), *Oet t awd boerelaeve* (dialect van Merkelbeek; aanwezig NCDN).
- Welter, W. (1929), *Studien zur Dialektgeographie des Kreises Eupen*. Bonn.
- Welter, W. (1933), *Die niederfränkischen Mundarten im Nordosten der provinz Lüttich*. Den Haag.

- Wijnhoven, br. F. (zj, hs), *Woordverzameling van het dialect van Wanssum* (aanwezig NCDN).
- Zits, E. (1989-90), *Wae gebroek ze nog?*, in: *Heemklank* 12.4, 43-44; 13.1, 332-34.

### **Speciale bibliografie**

Voor specifieke aspecten van de terminologie rondom het huis en de samenstelling van de toelichtingen bij de lemmata werd gebruik gemaakt van de volgende bibliografie:

- Atrium (1994), *Atrium tuinplanten encyclopedie*. Alphen aan de Rijn.
- Atrium (1998), *Atrium tuinplantenkieser*. Alphen aan de Rijn.
- Goossens, J. (1981—), *Sprachatlas des nördlichen Rheinlands und des südöstlichen Niederlands "Fränkischer Sprachatlas" (FSA)*. Marburg.
- Goossens, J. (1998), *Bèèënen en borren voor 'branden'. Over r-metathesis in Limburg*. In: *Regionale geschiedenis zonder grenzen. Opstellen aangeboden aan prof.dr. J.C.G.M. Jansen*. Maastricht, pag 283-292. (ook in: *Mededelingen VLDN* nr. 100).
- DL. Haust, J. (1933), *Dictionnaire Liégeois*, Liège. (2 delen).
- Prak, N.L. (1991), *Het Nederlandse woonhuis van 1800 – 1940*. Delft.
- RhWb. Müller, J. e.a. (1928-1971), *Rheinisches Wörterbuch*. Bonn, Berlin. (9 delen).
- Schaars, L. (1984), *Woordenboek van de Achterhoekse en Liemerse Dialecten: Het huus*. Doetinchem.
- Scholtmeijer, H., (2000-2002), *Woordenboek van de Overijsselse Dialecten. Het Huis A-C*. Kampen. (3 delen).
- WBD: Weijnen, A., J. van Bakel e.a. (1967—), *Woordenboek van de Brabantse Dialecten (WBD)*. Assen, verschijnt in delen en afleveringen.
- Weyns, J. (1974), *Volkshuisraad in Vlaanderen*. Beerzel. (4 delen).
- WLD: Weijnen, A., J. Goossens e.a. (1983—), *Woordenboek van de Limburgse Dialecten (WLD)*. Assen, verschijnt in delen en afleveringen.
- WVD: Devos, M., H. Ryckeboer e.a. (1979—), *Woordenboek van de Vlaamse Dialekten (WVD)*. Gent-Tongeren, verschijnt in delen en afleveringen.
- Zwiers, L. (red.), (zj), *Bouwkundig woordenboek bevattende de beknopte verklaring van technische woorden en termen, betrekking hebbende op de bouwkunde, in ruimen zin genomen*. Amsterdam. (2 delen).

### **Kaarten en illustraties**

De kaarten zijn getekend met behulp van de programmatuur die in samenwerking met de afdeling automatisering van het Meertens Instituut in Amsterdam is ontworpen. Daar zijn ook de programmaonderdelen ontwikkeld waarmee het corpus van de lemma's en de materiaalbases uit de database worden afgeleid.

De lijntekeningen zijn vervaardigd door J. Schoenmakers. Als voorbeeld dienen tekeningen uit J. Weyns, *Volkshuisraad in Vlaanderen*, en afbeeldingen uit de vragenlijsten van het Meertens Instituut.

De foto's zijn deels afkomstig uit de collectie van Martijn Essers (afb. 64 –

WLD III, 2.1

106) en deels uit het fotoarchief van Provinciaal Domein Bokrijk (afb. 6, 7, 8, 13, 23, 24, 26, 28, 29, 46, 47, 48). De afbeeldingen 21 en 45 werden overgenomen uit: *Enquêtes du Musée de la vie Wallonne*. Tome VIII (34<sup>e</sup>-35<sup>e</sup> années; 1960). Liège, pag. 56 en 81. Afbeelding 13 is afkomstig uit: Weyns, J. (1974), *Volkshuisraad in Vlaanderen*. Beerzel, pag. XLI. Martijn Essers vervaardigde ook de foto op het omslag.

### ***Financiële steun en begeleiding***

Dit werk is tot stand gekomen met steun van de Provincie Nederlands Limburg, de Katholieke Universiteit Nijmegen en de Nederlandse organisatie voor Wetenschappelijk Onderzoek (NWO) te 's-Gravenhage. De wetenschappelijke projectleiding was in handen van prof. dr. R. van Hout en prof. dr. L. Draye.

Ton van de Wijngaard  
september 2002

# WLD

## Algemene Woordenschat

Sectie 2: Het huiselijk leven  
Aflevering 1, De woning

### INHOUDSOPGAVE

Ten Geleide	5	Hangslot (kaart 11)	42
Inhoudsopgave	13	Sleutel	43
Lijst van kaarten	18	Sleutelbos	43
Lijst van illustraties	20	Loper	44
		Vliegenraam, hor (kaart 12)	44
		Tralie	46
<b>1 Algemeen</b>	<b>23</b>		
Gebouw (kaart 1)	23	<b>3 Ruimtes binnen de woning</b>	<b>47</b>
Huis, woning (kaart 2)	24	Kamer	47
Eenvoudige of armoedige woning	25	Woonkamer, huiskamer	48
Bouwval	26	Goede kamer, ontvangkamer	48
Buitenverblijf	27	Eetkamer	49
Schuurtje	27	Bijkeuken, achterkeuken	49
Wonen (kaart 3)	28	Kelder (kaart 13)	49
Thuis (kaart 4)	29	Keldergat	50
Huurhuis (kaart 5)	30	Gang (kaart 14)	51
Een huis huren (kaart 6)	31	Toilet (kaart 15)	52
Huurcontract	32	Slaapkamer	53
Verhuizen (kaart 7)	32	Zolder (kaart 16)	54
		Zolderkamer	55
		Vliering	55
<b>2 Onderdelen van het gebouw</b>	<b>35</b>		
2.1 <i>Algemeen</i>	35	<b>4 Meubels</b>	<b>57</b>
Gevel	35	4.1 <i>Algemeen</i>	57
Afdak (kaart 8)	35	Huisraad, inboedel	57
Bliksemafleider	36	Meubelstuk, meubel	57
Vloertegel (kaart 9)		Ameublement	58
Begane grond, benedenverdieping	38	Houtmeel	58
Verdieping (kaart 10)	38		
Bovenverdieping	39	4.2 <i>De woonkamer</i>	59
Overloop	40	Tafel (kaart 17)	59
		Stoel (kaart 18)	60
2.2 <i>Deuren en ramen</i>	41	Sport van een stoel (kaart 19)	60
Voordeur, huisdeur	41	Tafelpoot	62
Spionnetje, kijkgaatje	41		

WLD III, 2.1

Zitting	62	Po, nachtspiegel	95
Armleuning	62	Waskom	95
Kinderstoel (kaart 20)	63	Linnenkast	96
Kamerstoel	64	Kleerkast (kaart 33)	96
Leunstoel (kaart 21)	64	Kleerhanger	97
Fauteuil	66	Kleerkist, kleerkoffer	
Zitbank	67	(kaart 34)	98
Canapé, sofa	67	Kapstok	99
Divan	68		
Voetbankje	68		
Voetkussen	69	<b>5 Stoffering</b>	<b>101</b>
Kast (kaart 22)	69	Sierkleedje, antimakassar	101
Lade (kaart 23)	70	Tafelkleed	101
Vak van een kast	71	Karpet, vloerkleed (kaart 35)	102
Kastplank (kaart 24)	71	Traproede	103
Commode, ladenkast		Loper	103
(kaart 25)	72	Valgordijn, rolgordijn	
Glazenkast	73	(kaart 36)	104
Dressoir	74	Glasgordijn	104
Etagère	75	Overgordijn	105
Schrijftafel, bureau	76		
Rek	76		
Lepelrek	77		
Bordenrek, schotelrek	77	<b>6 De badkamer</b>	<b>107</b>
Pijpenrek	79	Wastafel, wasbak	107
Pendule	79	Badkuip	107
Schilderij	79	Stop	108
Spuwbakje, kwispedoor	80		
<b>4.3. De slaapkamer</b>	<b>81</b>		
Bed	81	<b>7 Verwarming</b>	<b>109</b>
Ledikant	82	Verwarmen, stoken	109
Noodbed, kermisbed		Centrale verwarming	109
(kaart 26)	83	Kachel, stoof (kaart 37)	110
Beddenbak, ressortbak	84	Kachelpijp	111
Matras	84	Plattebuiskachel (kaart 38)	111
Strozak	85	Platte buis	113
Beddengoed	85	Potkachel	114
Beddek	86	Aslade	114
Hoofdkussen (kaart 27)	86	Pook (kaart 39)	114
Onderkussen, peluw		Poken (kaart 40)	116
(kaart 28)	87	Vuurtang, sinteltang	117
Kussensloop (kaart 29)	89	Kolenschop	118
Deken (kaart 30)	90	Kolenkit	119
Bedsprei (kaart 31)	91	Aszeef	119
Dekbed	92	Brandstof	120
Beddenlaken (kaart 32)	93	Hakmes (kaart 41)	120
Beddenwarmer	93	Brandhout (kaart 42)	121
Nachtkastje	94	Steenkool	123
Nachtlampje	95		



Kolengruis (kaart 43)	124	Olielamp	164
Kolenslik	125	Petroleumlamp	165
Briket	125	Brander van een lamp	166
Kluit (kaart 44)	126	Stallantaarn	167
Het vuur aansteken	127	Zaklamp	168
Branden (kaart 45)	127	Staande lamp	168
Schroeien (kaart 46)	128	Lampenkap	168
Smeulen (kaart 47)	130		
Vonk (kaart 48)	131	<b>10 Elektriciteit</b>	169
Vlam	132		
Gloed	132	Elektriciteit	169
Rook (kaart 49)	133	Stop, zekering (kaart 62)	169
Roet (kaart 50)	134	Stekker	170
Waterdamp, wasem (kaart 51)	135	Stopcontact	170
Dampen	136	Gloeilamp	171
Het vuur doven (kaart 52)	137		
Sintel (kaart 53)	138	<b>11 Keuken</b>	173
As van het vuur	140		
Uit de as gezeefde kolen	140	<i>11.1 Algemeen</i>	173
Doofpot (kaart 54)	141	Aanrecht	173
Stoof, voetenwarmer	142	Gootsteen	173
Houtspaander (kaart 55)	143	Kookkachel, fornuis (kaart 63)	174
Spaanderhouder, spaanderbus	144	Komfoor	175
<b>8 Het maken van vuur</b>	147	Provisiekast, etenskast (kaart 64)	176
		Koelkast	178
Tondeldoos	147	Keukenrek (kaart 65)	178
Tondel	148	Vorkenblok	179
Vuurslag	148	<i>11.2 Keukengereedschap</i>	181
Vuursteen	149	Pollepel (kaart 66)	181
Ketsgereedschap	149	Schuimspaan (kaart 67)	182
Zwavelstok	149	Kurkentrekker	183
Lucifer (kaart 56)	150	Vergiet (kaart 68)	184
<b>9 Verlichting</b>	153	Zeef (kaart 69)	185
		Zeven (kaart 70)	186
Verlichting	153	Rasp (kaart 71)	187
Het licht aandoen	153	Raspen (kaart 72)	188
Kaars (kaart 57)	154	Mes (kaart 73)	189
Kandelaar (kaart 58)	155	Hecht van een mes (kaart 74)	190
Kroonkandelaar, luster	156	Lemmer	191
Blaker	156	Rug van het lemmer	192
Kaarsendomper (kaart 59)	158	Scherp, snede	192
Lamp	159	Schede	193
Lampenpit (kaart 60)	160	Bot	194
Walmen	161	Bot mes	194
Walm	162		
Lantaarn (kaart 61)	162		

WLD III, 2.1

Schaarde	194	Opscheplepel	233
Schilmesje, aardappelmesje	195	Theelepeltje (kaart 90)	233
Mes om kool te snijden	196	Blad van een lepel	234
Mes voor pannenkoeken	196	Vork (kaart 91)	235
Hakbord	197	Tafelmes	236
Dienblad	197	Drinkbeker	236
Klopper, garde (kaart 75)	198	Schenkkkan	238
Houten lepel	199	Drinkglas (kaart 92)	239
Boterlepel	200	Drinkglas met voet	
Roerzeef	201	(kaart 93)	241
Koffiezeef, koffiefilter	201	Borrelglaasje	242
Theezeefje	202	De tafel dekken	243
Braadpan (kaart 76)	202	De tafel afruimen	244
Oorvormig handvat	204		
Kookpot (kaart 77)	204	<b>13 Vaatwerk</b>	<b>245</b>
Deksel (kaart 78)	206	Stenen pot, Keulse pot	
Koekenpan (kaart 79)	207	(kaart 94)	245
Steelpan	209	Boterpot	247
Steelevormig handvat		Inmaakpot	247
(kaart 80)	209	Steen voor de inmaakpot	248
Soepketel, waterketel	210	Zoutvat	248
Waterketel, moor (kaart 81)	211	Kruik (kaart 95)	249
Tuit (kaart 82)	212	Stop voor fles of kruik	250
Etensketeltje	213		
Soepketeltje	214	<b>14 Onderhoud van de woning,</b>	
Pannenvlap (kaart 83)	215	<b>de afwas en de was</b>	<b>253</b>
<b>12 Servies, bestek, glaswerk</b>	<b>217</b>	<i>14.1 Algemeen</i>	<b>253</b>
Aardewerk	217	Huishouden (kaart 96)	253
Servies	218	Poetsen, schoonmaken	254
Bord (kaart 84)	218	Schoon, rein (kaart 97)	254
Kopje (kaart 85)	219	Opruimen	255
Schoteltje (kaart 86)	221	Huisvuil	256
Melkkannetje	223	Vuilnisbak	256
Stolp	223		
Botervlootje	224	<i>14.2 Schoonmaken</i>	<b>257</b>
Schotel (kaart 87)	225	Vegen, keren (kaart 98)	257
Schaal	226	Bezem (kaart 99)	258
Vlaaischotel	227	Bezemsteel	259
Kom (kaart 88)	228	Heibezem (kaart 100)	260
Juskom, sauskom	229	Berkenbezem (kaart 101)	261
Soepterrine	229	Zachtharige bezem	262
Koffiepot	230	Straatbezem	263
Theepot	231	Schrobbezem (kaart 102)	264
Bestek	231	Schrobben	265
Lepel (kaart 89)	231	Borstel	266
Eetlepel	232		

Schuijer	268	Blauwsel	305
Handveger, stoffer (kaart 103)	269	De was blauwen	305
Stofblik (kaart 104)	270	Mangel, wringer	306
Ragebol (kaart 105)	272	De was mangelen	307
Pluimenborstel, plumeau (kaart 106)	273	Waslijn	307
Stof afnemen (kaart 107)	274	Wasknijper	307
Stofdoek	276	De was bleken	309
Stof (kaart 108)	276	Stijfsel (kaart 123)	309
Spons	277	Stijfselpap	310
Zeemlap (kaart 109)	278	De was stijfselen	311
Emmer (kaart 110)	279	Wasgoed	311
Hengsel (kaart 111)	280	De was invochten	312
Ramen lappen	281	Strijkijzer	313
Trapleer	282	Roestplek	313
Dweilen	283	<b>15 Tuin, plaats rondom het huis</b>	315
Dweil (kaart 112)	283	Stoep, trottoir	315
Zwabber (kaart 113)	284	Achteruit	316
Zepsop (kaart 114)	285	Binnenplaats	316
Poetslap	287	Tuin (kaart 124)	317
Boenen	287	Bloemperk	318
Boenwas	287	Grasveld, bleekveld (kaart 125)	319
Grote schoonmaak (kaart 115)	288	Gazon	320
Koper poetsen	289	Terras	320
Poetsmiddel	289	Stenen omheining	321
Zand strooien	290	Hek, hekwerk	321
Wit zand, strooizand	290	Hek, poortje	322
<b>14.3 De afwas</b>	291	<b>16 Tuin- en kamerplanten</b>	325
Afwas (kaart 116)	291	Afrikaantje (kaart 126)	325
Afwassen (kaart 117)	292	Aloë	326
Afwasborstel	293	Chrysant (kaart 127)	327
Afwasteil, afwasbak (kaart 118)	293	Dagschone	328
Afwaswater (kaart 119)	296	Duizendschoon	328
Droogdoek, theedoek	297	Eendagsbloem	329
Vaatdoek (kaart 120)	298	Flamingoplant	330
Pannenschuren	299	Fuchsia (kaart 128)	330
Schuurmiddel	300	Gebroken hartjes	332
<b>14.4 De was</b>	301	Gladiool	332
De was doen	301	Goudenregen	333
Wasvrouw	301	Goudsbloem	334
Wastobbe, wasteil (kaart 121)	302	Hanenkam	334
Wasbord (kaart 122)	303	Hanggeranium	335
Soda	304	Herfstsering	335
De was spoelen	305		



17	Tafel	59	67	Schuimspaan	182
18	Stoel	60	68	Vergiet	184
19	Sport van een stoel	61	69	Zeef	185
20	Kinderstoel	63	70	Zeven	187
21	Leunstoel	65	71	Rasp	188
22	Kast	69	72	Raspen	189
23	Lade	70	73	Mes	190
24	Kastplank	72	74	Hecht van een mes	191
25	Commode, ladenkast	73	75	Klopper, garde	198
26	Noodbed, kermisbed	83	76	Braadpan	203
27	Hoofdkussen	86	77	Kookpot	205
28	Onderkussen, peluw	88	78	Deksel	207
29	Kussensloop	89	79	Koekenpan	208
30	Deken	91	80	Steelevormig handvat	210
31	Bedsprei	92	81	Waterketel, moor	211
32	Beddenlaken	93	82	Tuit	213
33	Kleerkast	97	83	Pannenlap	215
34	Kleerkist, kleerkoffer	98	84	Bord	219
35	Karpet, vloerkleed	102	85	Kopje	220
36	Valgordijn, rolgordijn	104	86	Schoteltje	221
37	Kachel, stoof	110	87	Schotel	225
38	Plattebuiskachel	112	88	Kom	228
39	Pook	115	89	Lepel	232
40	Poken	116	90	Theelepeltje	233
41	Hakmes	120	91	Vork	235
42	Brandhout	122	92	Drinkglas	240
43	Kolengruis	124	93	Drinkglas met voet	241
44	Kluit	126	94	Stenen pot, Keulse pot	245
45	Branden	128	95	Kruik	249
46	Schroeien	129	96	Huishouden	253
47	Smeulen	130	97	Schoon, rein	255
48	Vonk	132	98	Vegen, keren	257
49	Rook	133	99	Bezem	259
50	Roet	134	100	Heibezem	260
51	Waterdamp, wasem	135	101	Berkenbezem	261
52	Het vuur doven	137	102	Schrobbezem	265
53	Sintel	139	103	Handveger, stoffer	269
54	Doofpot	141	104	Stofblik	271
55	Houtspaander	143	105	Ragebol	272
56	Lucifer	151	106	Pluimenborstel, plumeau	274
57	Kaars	154	107	Stof afnemen	275
58	Kandelaar	155	108	Stof	277
59	Kaarsendomper	158	109	Zeemlap	278
60	Lampenpit	160	110	Emmer	279
61	Lantaarn	163	111	Hengsel	281
62	Stop, zekering	170	112	Dweil	284
63	Kookkachel, fornuis	174	113	Zwabber	285
64	Provisiekast, etenskast	176	114	Zeepsop	286
65	Keukenrek	178	115	Grote schoonmaak	288
66	Pollepel	181	116	Afwas	291

## WLD III, 2.1

117	Afwassen	292	132	Gieter	356
118	Afwasteil, afwasbak	294	133	Vrouwelijke hond, teef	360
119	Afwaswater	296	134	Mannelijke hond, reu	361
120	Vaatdoek	298	135	Blaffen	362
121	Wastobbe, wasteil	302	136	Grommen	364
122	Wasbord	304	137	Kwispelstaarten	366
123	Stijfsel	310	138	Hondenhok	370
124	Tuin	318	139	Kat	371
125	Grasveld, bleekveld	319	140	Vrouwelijke kat	373
126	Afrikaantje	325	141	Miauwen	375
127	Chrysant	327	142	Spinnen	376
128	Fuchsia	331	143	Krols	378
129	Oostindische kers	340	144	Moer	380
130	Pantoffeltje	341	145	Rammelaar	381
131	Violier	347			

**Lijst van illustraties, afl. 1, De woning**

1	Stoel met planken zitting uit Beverst	60	24	Lantaarn	163
2	Stoel met biezen zitting uit Meeuwen	60	25	Koperen olielamp	164
3	Kamerstoel	64	26	Petroleumlamp	165
4	Leunstoel	64	27	Brander van een lamp	166
5	Canapé, sofa	67	28	Stallantaarn	167
6	Voetbankje of 'schabel'	68	29	Kookkachel, fornuis	175
7	Commode, ladenkast	74	30	Etenskast of schapraai	177
8	Glazen kast	74	31	Vorkenblok	179
9	Lepelrek	77	32	Pollepel	182
10	Bordenrek, schotelrek	78	33	Schuimspaan	183
11	Koperen beddenwarmer	94	34	Aardewerken vergiet	185
12	Glazen nachtlampje voor petroleum	95	35	Metalen vergiet	185
13	Plattebuiskachel	113	36	Hakbord	197
14	'Berenklauw' of Maaslandse kachel	113	37	Klopper, garde	199
15	Kachelgereedschap: a. stookgaffel; b. en c. rakelijzers; d. astrekker	114	38	Boterlepel	200
16	Vuurtang, sinteltang	117	39	Koperen braadpan	203
17	Hakmes	121	40	Rechthoekige koperen braadpan uit Sint-Huibrechts-Lille	203
18	Doofpot	142	41	Koperen kookketel voor gebruik boven het open vuur	205
19	Stoof, voetenwarmer	143	42	Metalen kookketels met deksel	205
20	Koperen spaanderhouder	145	43	Sauspannetje met steel	209
21	Tondeldoos	147	44	Waterketel, moor	212
22	Kandelaar	155	45	Etensketeltjes	213
23	Blaker	157	46	Stolp	223
			47	Vlaaischotel	227

48	Soepterrine	229	74	Eendagsbloem	329
49	Koffiepot	230	75	Flamingoplant	330
50	Aarden drinkbeker, 'snel'	237	76	Fuchsia	330
51	Bierkannen van grijs- blauw Keuls steenwerk	238	77	Gebroken hartjes	332
52	Boterpot van grijsblauw Keuls steenwerk	246	78	Gladiool	333
53	Boter- of vetpotje van aardewerk	247	79	Goudenregen	333
54	Inmaakpot	247	80	Goudsbloem	334
55	Waterkruik	250	81	Hanenkam	334
56	Bezems: a. en b.: hei- of berkenbezem; c. 'moderne' bezem waarbij de borstels in een houten plankje zijn geplaatst	258	82	Hanggeranium	335
57	Borstels; de meest linkse is vervaardigd uit twijgjes	266	83	Herfstsering	335
58	Schuijer	268	84	Hyacint	336
59	Handveger, stoffer	269	85	Juffertje-in-het-groen	336
60	Stofblik	270	86	Kaaps viooltje	337
61	Wasbord	303	87	Kattenstaartamarant	337
62	Oud model wasknijper	308	88	Keizerskroon	338
63	Wasknijper	308	89	Kerstroos	338
64	Binnenplaats	317	90	Kruidje-roer-me-niet	339
65	Tuin	317	91	Oostindische kers	339
66	Terras	321	92	Pantoffeltje	340
67	Hekwerk	322	93	Petunia	341
68	Hek, poortje	322	94	Pioen	342
69	Afrikaantje	326	95	Porseleinbloempje	343
70	Aloë	326	96	Randjesbloem	344
71	Chrysant	327	97	Sinningia	344
72	Dagschone	328	98	Ster van Bethlehem	345
73	Duizendschoon	329	99	Stokroos	345
			100	Tuingeranium	346
			101	Vlambloem	348
			102	Vlijtig Liesje	348
			103	Voorjaarszonnebloem	349
			104	Yucca	349
			105	Zinnia	350
			106	Zonnebloem	350





# 1 Algemeen

In deze paragraaf komen algemene benamingen rond het huis ter sprake. Het begrip KASTEEL leverde te weinig lexicaal onderscheiden materiaal op voor een lemma.

## GEBOUW

△ gebouw	(84)
▽ bouw	(61)
I bâtiment (fr.)	(39)
◆ tispel	(12)
★ huis	(10)

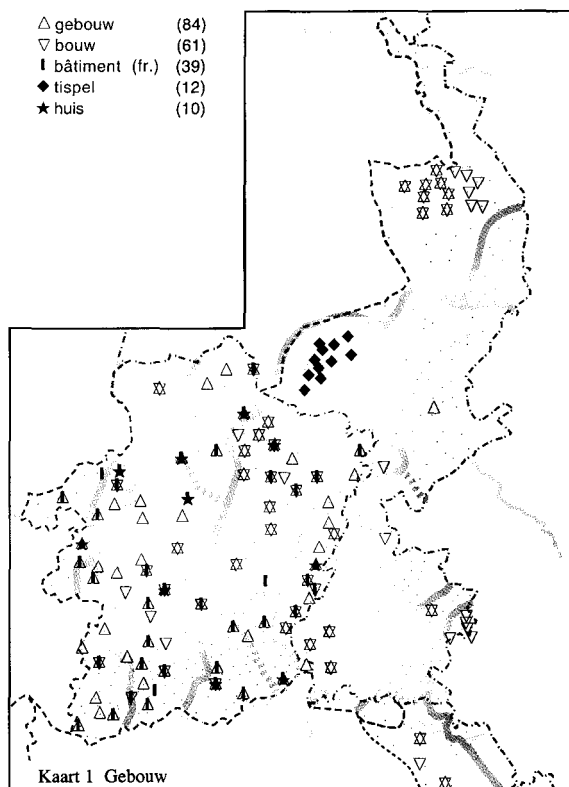

ZND 12 (1926) (004), ZND 35 (1941) (043);  
Beverlo Wb. (081), Bree Wb. (101),  
Echt Wb. (031), Eupen Wb. (049),  
Genk Wb. (064), Gennep Wb. (082,  
094), Gronsveld Wb. (074),  
Gronsveld Wb. 2 (053), Hamont Wl.  
(062, 130), Hasselt Wb. (086, 147),  
Kerkrade Wb. 2 (065), Lommel Wl.  
(044, 092), Maastricht Wb. (049,  
107), Meerlo-Wanssum Wb. (082),  
Meeswijk Wl. (119, 217), Meeuwen  
Wl. (077), Roermond Wb. (086),  
Sint-Truiden Wb. (054, 070, 108,  
110), Sittard Wb. (050), Tongeren  
Wb. (042, 068, 085, 167), Venray  
Wb. (128, 166, 555), Zonhoven Wb.  
(060, 134, 135, 136, 476).

De algemene benaming voor een bouw-  
werk. Het woord **bâtiment** wordt door  
zegslieden uit Heppen, Paal, Kuringen,  
Heers, Diepenbeek en Eigenbilzen

vooral gebruikt voor een groot gebouw,  
bijvoorbeeld een school. Het woord  
**geleg** is in Heers de benaming voor de  
gebouwen van een hoeve.

**gebouw:** alg. in Belg. Lb.; freq. Kleverlds.; ook in Montzen, Eupen, Roermond, Amby, Gronsveld, Ophoven, Beverlo, Paal, Beringen, Tessenderlo, Meldert, Linkhout en Lommel.

**bouw:** freq. Ripuar., Maaskemp., Centr.Maaslds., Demerkemp., Lonerlds. en Kleverlds.; ook in Montzen, Welkenraedt, Eupen, Sittard, Amby, Gronsveld, Lanaken, Veldwezelt, Maastricht, Diepenbeek, Tongeren, Hamont, Beverlo, Sint-Truiden en Lommel.

**bouwage:** Opgrimbie.

**bouwerij:** Opoeteren.

**bâtiment (fr.)** (ook *battement*, *beutement*): freq. Lonerlds., Maaskemp., Tongerlds., Demerkemp. en Truierlds.; ook in Ophoven,

Opgrimbie, Rekem, Lanaken, Bilzen, Eigenbilzen, Zichen-Zussen-Bolder, Hamont, Kaulille, Peer, Heppen, Beverlo, Paal, Oostham, Tessenderlo en Linkhout.

**timmer:** Zonhoven.

**blok:** Bocholt.

**gedoen:** Gorsem, Sint-Truiden en Zonhoven.

**geleg:** Sint-Truiden en Heers.

**huis:** verspr. Demerkemp.; ook in Bree, Mechelen-aan-de-Maas, Zichen-Zussen-Bolder, Tongeren, Kaulille, Heppen en Meldert.

De volgende opgaven zijn benamingen voor een groot gebouw:

**ferme huizing:** Overpelt.

**kast:** Gennep Wb.

**tempel:** Venray Wb.

## HUIS, WONING

SGV (1914) (015), ZND 01 (1922) (a-m), ZND 34 (1940) (080), ZND A2 (1940sq) (392); Beverlo Wb. (108), Echt Wb. (031, 056, 073), Genk Wb. (386), Gennep Wb. (086), Gronsveld Wb. 2 (071, 206), Hamont Wl. (179, 234), Hasselt Wb. (057, 191, 241, 505), Heerlen Wb. 2 (128), Kerkrade Wb. 2 (063, 103), Lommel Wl. (124, 142, 405), Maastricht Wb. (150, 310, 507, 508), Meerlo-Wanssum Wb. (144, 330), Meeuwen Wl. (089, 239), Roermond Wb. (038, 109, 127, 327), Sint-Truiden Wb. (037, 138), Tegelen Wb. (089), Tongeren Wb. (271), Tungalroy Wb. (097), Venlo Wb. (147, 164, 166, 289), Venray Wb. (229, 281), Weertlands Wb. 1 (C 1, 007), Zonhoven Wb. (031, 136, 179, 238, 244, 504, 568); Bisschops, M. (1994) (005).

/ huis	(225)
⊙ woning	(18)
▲ boed	(11)
◇ knip	(8)

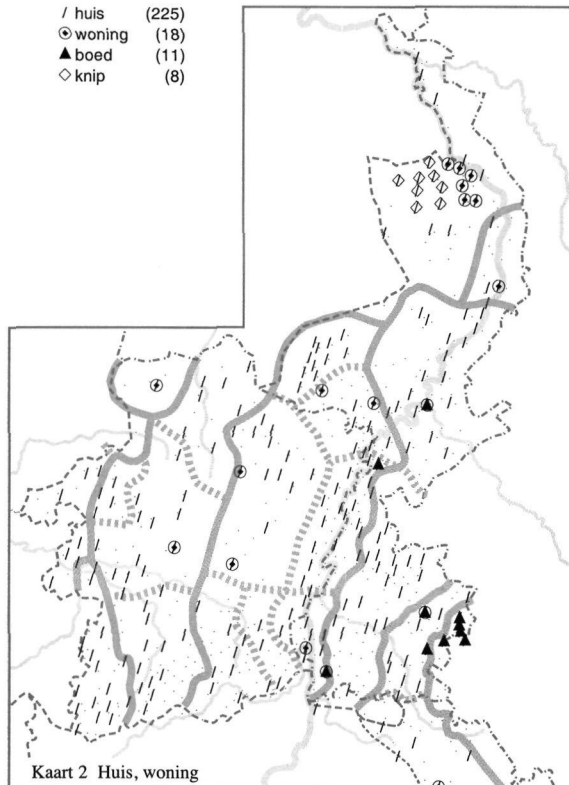

De woorden **boed** en **keet** worden in Roermond geringschattend gebruikt voor 'huis'. Het woord **barak** duidt in Zonhoven doorgaans een oude woning aan.

**huis** (ook *uis*): alg. in Nl. en Belg. Lb.  
**woning**: Meerlo-Wanssum Wb.; ook in Roermond, Gronsveld, Tungelroy, Meeuwen, Genk, Maastricht, Zonhoven, Lommel en Venlo.  
**wonens** (*wones*): Maastricht.  
**woon**: Beverlo.  
**woonst**: Lommel (zelden gebr.).  
**boed** (ook *boei*, *boi*): alg. Ripuar.; ook in Roermond, Gronsveld en Echt/Gebroek.  
**barak** (ook *brak*): Zonhoven, Hasselt en Gronsveld.

**galjoen** (ook *gajoel*): Hasselt.  
**gedoen**: Zonhoven.  
**haard**: Meeuwen.  
**hut**: Gennep Wb.  
**kavaakje** (*kevikske*): Gronsveld.  
**keet**: Roermond, Sint-Truiden, Lommel en Venlo.  
**klip**: Venlo en Tongeren.  
**kluis**: Gronsveld.  
**knal**: Gronsveld.  
**knip**: Venray Wb.  
**kooi**: Tungelroy, Echt/Gebroek, Hamont, Zonhoven en Hasselt.  
**kot**: Zonhoven (in ruw taalgebr.).  
**kruipkot**: Beverlo.  
**pand**: Maastricht.  
**tent**: Gronsveld.  
**val**: Zonhoven.

## EENVOUDIGE OF ARMOEDIGE WONING

N 79 (1979) (002), SGV (1914) (add.); Bree Wb. (212, 226), Lommel Wl. (161), Meerlo-Wanssum Wb. (158), Meeswijk Wl. (270), Roermond Wb. (150), Sint-Truiden Wb. (153); Jaspar, E. (1921-28), Urlings, R. (zj.hs), Vossen, A.F. (1966-68).

Eenvoudige, kleine, soms armoedige woning, gebouwd van hout, riet, stro of plaggen.

Een **hut** is volgens een respondent uit Maastricht van stro, een **kot** van hout. Een **barak** is volgens een zegsman uit As van planken gemaakt. Een **potage** wordt in Montfort soms tegen een armoedig en rommelig huis gezegd; het woord verwijst dan meer naar het rommelige dan naar het armoedige.

**barak** (ook *brak*): freq. Oost.Zuidlb., Zuid.Oostlb., Maaskemp. en Centr.Maaslds., verspr. Truierlds.; ook in Sint-Martens-Voeren, Herten (bij Roermond), Posterholt, Weert, Tungelroy, Ophoven, Maastricht, Eigenbilzen, Houthalen, Leopoldsburg, Kwaadmechelen en Tienray.

**barakje** (*brakske*): verspr. Zuid.Oostlb.; ook in Guttecoven en Maastricht.  
**boede**: Herten (bij Roermond) en Gulpen.  
**boutique** (*fr.*) (ook *patiek*, *petiek*, *poetiek*): Herten (bij Roermond), Schimmert, Klimmen, Tungelroy en Boekend.  
**buitenij**: Montfort.  
**groezenhut**: Klimmen.  
**houten barak** (*houten brak*): Neerharen.  
**huisje** (*huiske*): freq. Maaskemp.; ook in Sint-Martens-Voeren, Ospel en Arcen.  
**lemen huisje** (ook *lemen huiske*): Neeroeteren en Hoeselt.  
**hut**: freq. Centr.Maaslds., verspr. Noord.Oostlb.; ook in Weert, Kinrooi, Meeuwen, Neeroeteren, Maastricht, Houthalen, Kwaadmechelen, Boekend, Tienray en Meijel.  
**armzalige hut**: Sittard.  
**hutje**: Meijel en Herten (bij Roermond).

**kadol:** Bree Wb.  
**kadolletje** (*kadolleke*): Bree.  
**kavalje:** Maastricht.  
**keet:** freq. Noord.Oostlb., Centr.-Maaslds., Zuidgeld. Lb. en Kleverlds.; ook in Waubach, Schaesberg, Schimmert, Weert, Tungelroy, Neeritter, As en Maastricht.  
**keviëp:** Bree Wb.; ook in Nederweert.  
**keviëpje** (*keviëpke*): Nederweert en Ell.  
**kevreep:** Gruitrode.  
**lemen kevreep:** Gruitrode en Oplabbeek.  
**kevreepje** (*kevreepke*): Bree.  
**knal:** Buggenum.  
**knip:** Weert.  
**kooi:** Weert en Bree.

**kot:** Helden/Everlo, Posterholt, Schimmert, Gruitrode, Neeroeteren, Lanklaar, Stein, Maastricht, Kwaadmechelen en Lommel.  
**kruipkot:** Sint-Truiden.  
**kotje** (ook *kotteke*): Herten (bij Roermond), Eksel en Guttecoven.  
**krot:** freq. Noord.Oostlb.; ook in Waubach, Mheer, Weert, Tungelroy, Gruitrode, Buchten, Maastricht, Gennep en Oirlo.  
**krotje:** Buchten.  
**krotwoning:** Reuver.  
**oud huis:** Ubachsberg.  
**oude bots** (*ouw botsj*): Neerharen.  
**plaggenhut:** Oirlo en Blerick.  
**potage (fr.):** Montfort.  
**abbegat:** Montfort.  
**stal:** Nieuwerkerken en Jeuk.

## BOUWVAL

Echt Wb. (025, 033, 064), Eupen Wb. (026, 108), Genk Wb. (150), Gennep Wb. (044), Gronsveld Wb. (075), Gronsveld Wb. 2 (188), Hasselt Wb. (204, 246), Heerlen Wb. 2 (088), Kerkrade Wb. 2 (065), Lommel Wl. (135), Maastricht Wb. (020, 177, 178, 207), Meerlo-Wanssum Wb. (082, 245), Meeuwen Wl. (021, 035), Roermond Wb. (019, 091), Sint-Truiden Wb. (153, 155), Sittard Wb. (058), Tongeren Wb. (086), Tungelroy Wb. (097), Valkenburg Wb. (035), Venlo Wb. (132, 233), Venray Wb. (108, 129, 166, 295, 474), Weertlands Wb. 1 (C 1, 008, C 1, 012), Zonhoven Wb. (244); Bettens, A. (1954) (031), Bisschops, M. (1994) (005).

Bouwvallige, slechte woning.

**barak** (ook *brak*): freq. Ripuar. en Kleverlds.; ook in Heerlen, Eupen, Roermond, Sittard, Valkenburg, Gronsveld, Meeuwen, Echt/Gebroek, Maastricht, Kanne en Tongeren.  
**gebraak:** Venray Wb.; ook in Venlo.  
**gevaak:** Roermond.  
**schabraak:** freq. Kleverlds.  
**schervaak:** Ospel.  
**schevaak:** Venray Wb.; ook in Venlo.

**schlevaak:** Nederweert.  
**braad** (*braai*): Venray Wb.  
**kadol:** Hasselt.  
**kast:** Maastricht.  
**kaval:** Genk.  
**kavalje:** Maastricht.  
**keet:** Echt/Gebroek.  
**keviëp:** Weertlands Wb. 1; ook in Tungelroy.  
**kot:** Gronsveld, Maastricht, Zonhoven en Hasselt.  
**kraam:** Gronsveld.  
**krak:** Venray Wb.  
**krot:** Sint-Truiden.  
**kruipkot:** Sint-Truiden.  
**loge (fr.):** Eupen.  
**tispel:** Tungelroy.

De volgende opgaven zijn bijvoeglijke naamwoorden:

**bouwvallig:** Meeuwen.  
**kadullijk:** Lommel.

**BUITENVERBLIJF**

N 79 (1979) (001);  
Hasselt Wb. (093), Heerlen Wb. 2 (144), Maastricht  
Wb. (056), Sittard Wb. (068), Tongeren Wb. (546),  
Tungelroy Wb. (097).

In het algemeen een groot huis met  
een tuin buiten de stad; vaak het bui-  
tenverblijf van in de stad wonende  
mensen.

Het woord **landgoed** werd in Nunhem  
gebruikt voor een buitenverblijf met  
veel bos en landerijen; het woord **hof**  
in Schimmert voor een buitenverblijf  
dat voorzien is van een grote hoeveel-  
heid weiland.

**buitenverblijf:** Sint-Martens-Voeren,  
Schimmert, Gronsveld, Noorbeek,  
Tungelroy, Kinrooi, Ophoven,  
Meeuwen, Neeroeteren,  
Opglabbeek, Obbicht, Neerharen,  
Eigenbilzen, Houthalen en Blerick.

**buiten:** Herten (bij Roermond),  
Schimmert, Weert, Maastricht en  
Boekend.

**buitengoed:** Sittard, Tungelroy,  
Meeuwen, Maastricht, Hoeselt,  
Hasselt.

**buitenhuis:** Ubachsberg.

**landgoed:** Nunhem.

**goed:** Weert, Montfort en Maastricht.

**herenhuis:** Herten (bij Roermond),  
Tungelroy, Gruitrode, Opglabbeek.

**landhuis:** Heerlen, Waubach,  
Schaesberg, Reuver, Herten (bij  
Roermond), Vlodrop, Sittard,  
Schimmert, Klimmen, Tungelroy,  
Bree, Neeroeteren, Buchten,  
Obbicht, Blerick, Boekend, Oirlo,  
Meerlo en Tienray.

**zomerhuis:** Eksel, Nieuwerkerken en  
Sint-Truiden.

**zomerhuisje** (*zomerhuiske*): Jeuk.

**tempel van een huis:** Ospel.

**villa:** freq. Maaskemp., verspr. in Nl.  
Lb.; ook in Neerharen, Hoeselt,  
Leopoldsburg en Kwaadmechelen.

**châlet** (**fr.**): Tongeren.

**hof:** Schimmert.

**plaats:** Lutterade.

**SCHUURTJE**

DC 35 (1963) (021), N 79 (1979) (003);  
Echt Wb. (107), Kerkrade Wb. 2 (228), Lommel Wl.  
(111), Meeswijk Wl. (054), Sint-Truiden Wb. (053),  
Tongeren Wb. (478), Tungelroy Wb. (097),  
Weertlands Wb. 1 (C 1, 008, C 1, 011), Zonhoven  
Wb. (244, 420);  
Bisschops, M. (1994) (006, 018).

Eenvoudig gebouwde achter het woon-  
huis dat gebruikt wordt als bergplaats  
voor gereedschap, oude spullen, etc.  
Uit opmerkingen van de zegslieden  
blijkt, dat het schuurtje soms ook als  
verblijfplaats voor vee dient. In zo'n  
geval wordt het meestal met de term  
**stal** of **stalletje** aangeduid.

Het trefwoord **bakhuis** duidt meestal  
een, meestal los van het huis staand,  
gebouwde aan, waarin onder meer  
brood wordt gebakken. De opgaven

**den, overden, schelf** en **uilicht** zijn  
benamingen voor specifieke gebouwen  
van een boerderijcomplex. Zie ook  
WLD I.6.

**schuurtje** (*schuurke*): alg. in Nl.Lb.;  
ook in Sint-Truiden en Jeuk.

**schuur:** Voerendaal, Mechelen,  
Roermond, Gruitrode, Opglabbeek,  
Echt/Gebroek, Zonhoven, Velden  
en Blerick.

**schopje** (*schopke*): freq. Kleverlds.;  
ook in Gronsveld, Noorbeek,  
Terlinden, Weert, Ell, Bree,  
Neeroeteren, Boekend en Venlo.

**schop:** alg. Ripuar., Noord.Oostlb.,  
Zuid.Oostlb., Horns, Maaskemp.,  
Centr.Maaslds. en Kleverlds., freq.  
Zuidgeld.Lb.; ook in Sint-Martens-

Voeren, Ospel, Maastricht, Neerharen, Houthalen en Kwaadmechelen.

**karschop:** Helden/Everlo.

**kot:** Weertlands Wb. 1; ook in Schimmert, Neeroeteren, Leopoldsburg en Kwaadmechelen.

**kotje:** Tungalroy.

**rommelkot:** Zonhoven.

**voederkot:** Nieuwerkerken.

**remise (fr.):** alg. Weertlds.; ook in Tongeren.

**barak** (ook *brak*): Gruitrode, Meeswijk en Sint-Truiden.

**hok:** Meijel, Weert en Maastricht.

**hokje** (*hokske*): Noorbeek.

**berghok:** Maastricht.

**bergplaats:** Velden.

**boedje:** Simpelveld.

**goed:** Gruitrode.

**hangaar:** Lommel.

**keet:** Simpelveld.

**stal:** Voerendaal, Ubachsberg, Waubach, Schimmert, Klimmen, Gruitrode, As, Buchten, Rekem, Stein, Maastricht, Hoeselt, Nieuwerkerken en Velden.

**stalletje** (*stalke, stalleke*): Gulpen, Herten (bij Roermond), Nuth/Aalbeek, Klimmen, Mheer, Weert, Bree, Neeroeteren en Houthalen.

**bakhuis** (ook *bakkes*): Gruitrode, Opglabbeek, As, Eksel.

**den:** Gruitrode en Opglabbeek.

**overden:** Gruitrode en Opglabbeek.

**schelf:** Eigenbilzen.

**uilicht:** Gruitrode en Opglabbeek.

## WONEN

SGV (1914) (015, 044), ZND 08 (1925) (097), ZND A1 (1940sq) (235), ZND m;  
 Beverlo Wb. (304), Echt Wb. (056, 099), Genk Wb. (140, 386), Gronsveld Wb. 2 (206), Hamont Wl. (180, 551), Hasselt Wb. (530), Kerkrade Wb. 2 (104, 283), Kortessem Wb. (185), Lommel Wl. (405), Maastricht Wb. (143, 152, 508), Meerlo-Wanssum Wb. (162, 330), Meeswijk Wl. (270, 758), Meeuwen Wl. (239), Roermond Wb. (106, 327), Tungalroy Wb. (097), Valkenburg Wb. (084), Venlo Wb. (147, 289), Weertlands Wb. 2 (406), Zonhoven Wb. (179, 568).

/ wonen (179)  
 ○ huizen (96)  
 ⊙ huizeren (13)

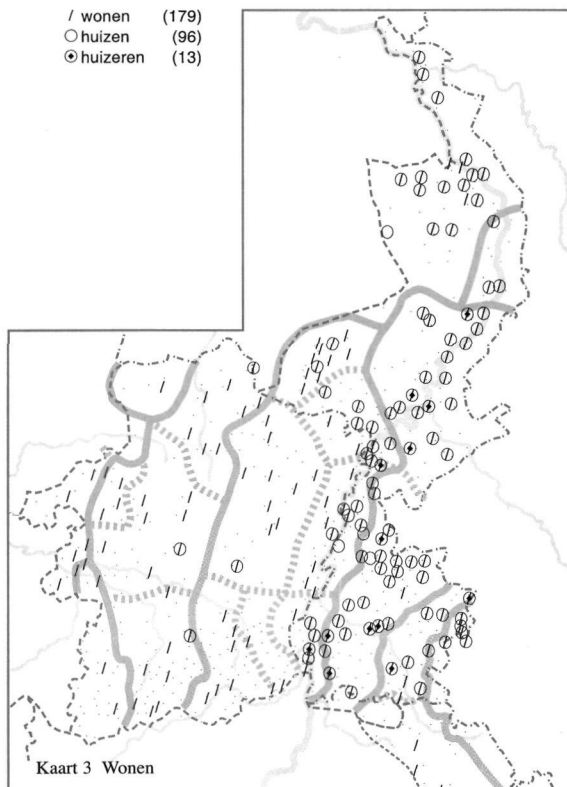

Zijn woning hebben, gehuisvest zijn.  
Het woord **kluizen** wordt volgens het Meerlo-Wanssum Wb. (pag. 162) gebruikt in de betekenis 'ongeriefelijk wonen in een te beperkte ruimte, of alleen in een huis', terwijl het woord **huizen** in Maastricht naast de algemene betekenis ook meer specifiek 'in een minderwaardig verblijf wonen' kan betekenen (Maastricht Wb., pag. 152).

**wonen:** alg. in Belg. en Nl. Lb.  
**huizen:** alg. in Nl. Lb.; ook in Genk, Hamont, Zonhoven en Kortesseem.  
**huizeren:** verspr. Oostlb.; ook in Rimburch, Gulpen, Echt/Gebroek en Maastricht.  
**kluizen:** Meerlo-Wanssum Wb.  
**resideren:** Echt/Gebroek.

## THUIS

/ thuis	(92)
★ heem	(42)
⊙ bij ons	(14)
* aan huis	(12)

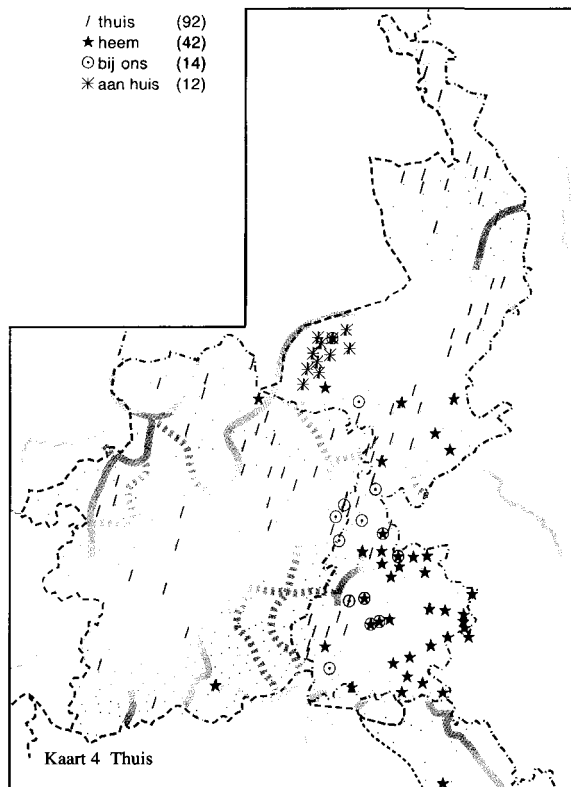

Kaart 4 Thuis

SGV (1914) (037), ZND 01 (1922) (a-m add.), ZND B2 (1940sq) (439), ZND m (Bellefroid, Godelaine);  
Beverlo Wb. (258), Bree Wb. (441), Echt Wb. (054), Gronsveld Wb. 2 (171), Hamont Wl. (481), Hasselt Wb. (457), Heerlen Wb. 2 (218), Kerkrade Wb. 2 (096), Lommel Wl. (342), Maastricht Wb. (423), Meeuwen Wl. (212), Tongeren Wb. (207, 579), Tungalroy Wb. (097), Valkenburg Wb. (079), Venlo Wb. (258), Weertlands Wb. 1 (C 1, 007, C 1, 014), Zonhoven Wb. (474).

**In huis.**  
Het gebruik van de opgaven bestaande uit het voorzetsel **bij** of **te** plus een voornaamwoord is afhankelijk van het onderwerp van de zin. De enige uitzondering hierop vormt het trefwoord **bij ons**. Dat kan ook worden gecombineerd met de eerste persoon enkelvoud.

**thuis:** alg. Oostlb., Weertlds., Maaskemp., Centr.Maaslds. en Kleverlds., freq. Trichterlds. en Zuidgeld.Lb.; ook in Heerlen, Tongeren, Beverlo, Paal, Beringen, Veulen, Kortesseem, Sint-Truiden en Lommel.  
**aan het huis:** Panningen, Helden/Everlo en Swalmen.

**aan huis:** Weertlands Wb. 1.

**bij huis:** Lozen en Bree.

**heem** (ook *eem*): alg. Ripuar.,  
Oost.Zuidlb. en Oostlb.; ook in  
Nederweert, Tungalroy, Echt/Ge-  
broek, Tongeren en Lozen.

**bij ons** (*bij os*): freq. Zuid.Oostlb.;  
ook in Hunsel, Grevenbicht/Papen-  
hoven, Guttecoven en Urmond.

**bij mich:** Gronsveld.

**bij dich:** Gronsveld.

**bij haar:** Gronsveld.

**bij hem:** Gronsveld.

**bij uch:** Gronsveld.

**bij hun:** Gronsveld, Lanklaar,

Mechelen-aan-de-Maas en Rekem.

**te zijens:** Heers.

**te zijenst:** Beverlo.

**te uwers** (*toeres, tures*): Hoepertingen,  
Borgloon, Herk-de-Stad en  
Linkhout.

**te uwerst** (*te hurest, telust, toerest,*  
*tulest*): Beverlo en Hoepertingen.

**te hunnenst:** Beverlo.

**te hunnent** (*te hunnet, tunnet*):  
Neerpelt.

**te hunnens** (*toinders*): Nederweert.

## HUURHUIS

/ huurhuis	(103)
☆ gehuurd huis	(56)
○ gepacht huis	(11)
✚ huishuur	(6)

SGV (1914) (015), ZND 01 (1922)  
(a-m), ZND 27 (1938) (038);  
Bree Wb. (178).

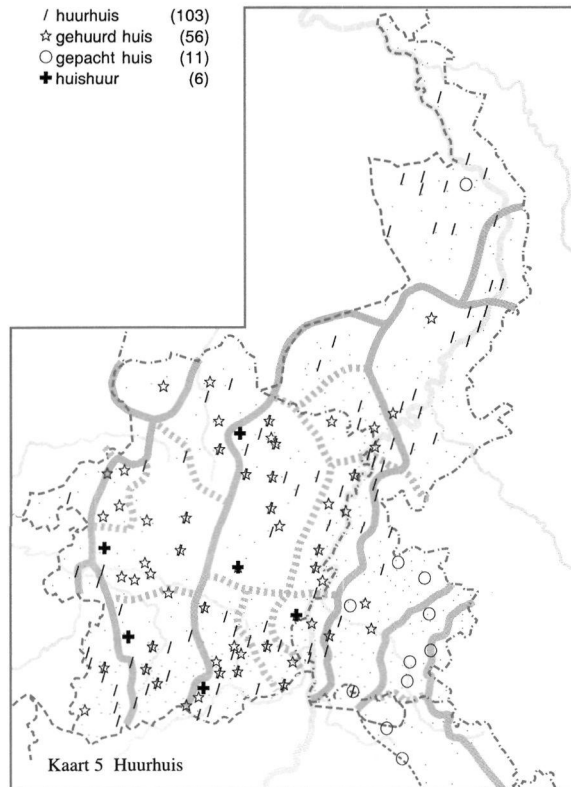

In het algemeen een huis dat gehuurd  
is of gehuurd kan worden.

Bij het trefwoord **huishuur** is sprake  
van omkering van de twee delen van  
de samenstelling.

**huurhuis** (ook *huuruis, uurhuis,*  
*uuruis*): alg. in Belg. en Nl. Lb.  
m.u.v. het Ripuar. en Oostlb-Rip.  
overgg.

**huishuur:** Grote-Brogel, Genk,



Lanaken, Piringen, Lummen en Kortebos.  
**huurehuis:** Sint-Lambrechts-Herk.  
**huurgoed:** Zonhoven.  
**maandhuis:** Koersel.  
**pachthuis:** Epen, Lontzen, Schinveld, Amby en Gerdingen.  
**gehuurd huis** (ook *ge-uurd huis*, *ge-uurd uis*, *gehuurd uis*, *gejod huis*): alg. in Belg. Lb; ook in Helden/-Everlo, Heel, Schimmert, Valkenburg en Amby.  
**gemiet huis:** Lontzen.  
**gepacht huis** (ook *gepecht huis*): verspr. Zuid.Oostlb.; ook in Simpelveld, Heerlen, Eys, Mechelen, Remersdaal, Henri-

Chapelle en Meerlo.  
**gepachtigd huis** (*gepechtigd huis*): Buggenum.  
**huis:** Sittard.  
**verhuurd huis:** Obbicht en Kuttekoven.

De volgende opgaven zijn omschrijvingen:

**huis dat ge huurt:** Mielen-boven-Aalst.  
**huis dat te huur is:** Wilderen.  
**huis in de pacht:** Oostham.  
**huis om te pachten:** Bingelrade.  
**huis te pachten:** Welkenraedt.  
**huis om te verhuren:** Limmel.  
**huis om te verpachten:** Schaesberg.

## EEN HUIS HUREN

/ huren (200)  
 ○ pachten (41)  
 ▲ mieten (d.) (11)

DC 35 (1963) (001), SGV (1914) (015), ZND 01 (1922) (a-m), ZND 27 (1938) (037);  
 Bree Wb. (178), Gronsveld Wb. 2 (072), Hamont Wl. (181), Hasselt Wb. (191), Heerlen Wb. 2 (129), Kerkrade Wb. 2 (174), Maastricht Wb. (152), Meeuwen Wl. (108), Zonhoven Wb. (180).

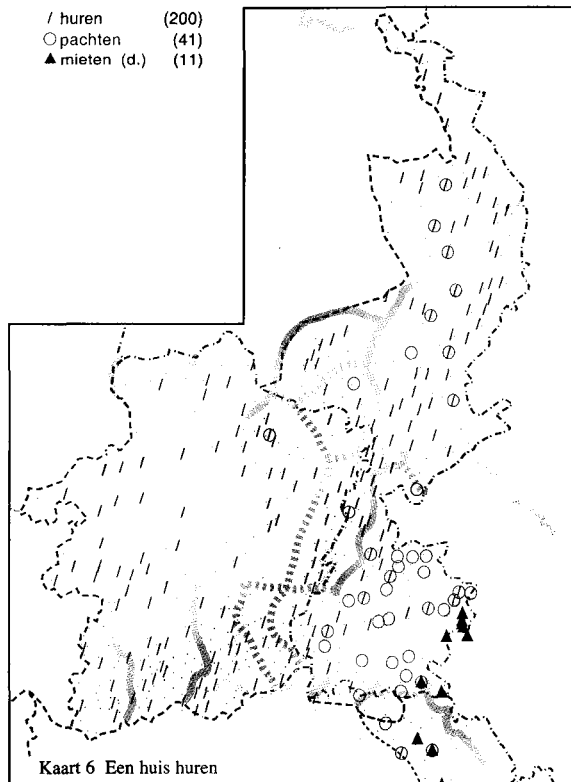

In de SGV-enquête en vragenlijst 1 van de ZND-enquête werd in het algemeen gevraagd naar dialectwoorden

voor 'huren'. Uit dit materiaal zijn alleen de opgaven overgenomen die specifiek van toepassing zijn op het

huren van onroerend goed.  
Bij veel opgaven werd de lokale uitspraak van *een huis* als object opgegeven.

**huren** (ook *uren*): alg. in Belg. en Nl.Lb. m.u.v. Ripuar. en Oostlb-Rip. overgg.

**pachten** (ook *pechten, puchten*): freq. Oostlb-Rip. overgg. en het zuiden van Zuid.Oostlb., verspr.

Noord.Oostlb. en Kleverlds.; ook in Ell, Gerdingen en Obbicht.  
**mieten** (**du.**) (ook *miejen, mienen*): freq. Ripuar.; ook in Vijlen, Montzen, Lontzen en Eupen.  
**meien**: Helden/Everlo.

De volgende opgave betreft het verhuuren van een huis:

**een huis vermieten**: Welkenraedt.

## HUURCONTRACT

Bree Wb. (179), Gronsveld Wb. 2 (072), Hasselt Wb. (192), Maastricht Wb. (152), Zonhoven Wb. (482).

**huur**: Maastricht.

**huurceel** (ook *huursel*): Bree Wb.

**tuis** (ook *tuist*): Zonhoven, Hasselt en Gronsveld.

De overeenkomst tussen huurder en verhuurder.

## VERHUIZEN

N 79 (1979) (004), ZND m (Langohr, Leenen);  
Beverlo Wb. (280), Eupen Wb. (014, 131), Gronsveld Wb. 1 (516), Gronsveld Wb. 2 (184), Hasselt Wb. (487), Heerlen Wb. 1 (066), Kerkrade Wb. 2 (255), Lommel Wl. (371), Maastricht Wb. (457), Meerlo-Wanssum Wb. (305), Meeswijk Wl. (692), Meeuwen Wl. (224), Sittard Wb. (452), Tongeren Wb. (621), Valkenburg Wb. (016), Venlo Wb. (271), Venray Wb. (492), Weertlands Wb. 1 (C 1, 014), Weertlands Wb. 2 (090, 380), Zonhoven Wb. (337, 514);  
Delahaye, H. (zj.hs).

- / verhuizen (89)
- vertrekken (13)
- △ vertuieren (11)
- ◆ bageren (10)

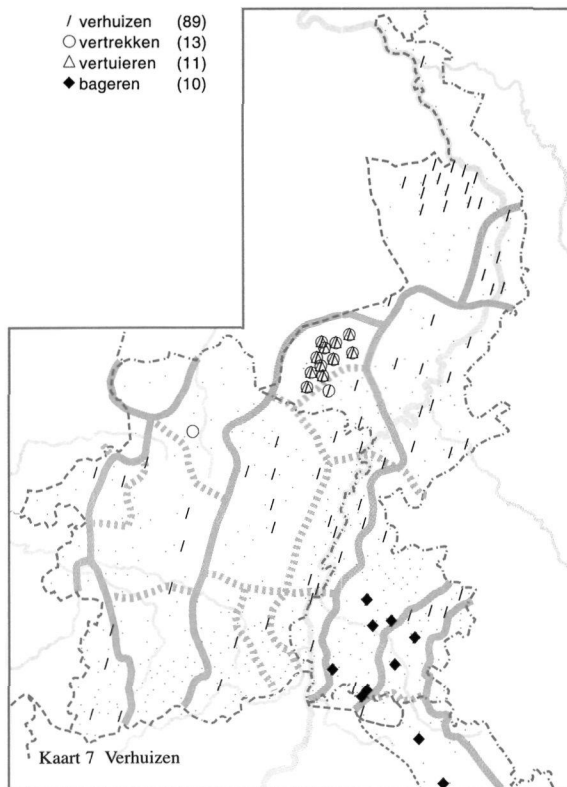

Van woning of van huis veranderen. Het trefwoord **bageren** wordt volgens een zegsman uit Klimmen gebruikt wanneer een grote verhuizing van een boerenbedrijf plaatsvindt. Onder dit-zelfde trefwoord wordt in het Eupen Wb. een beschrijving gegeven van zo'n verhuizing aan het eind van de negentiende eeuw. Die vond plaats op 1 mei en de burenen, en dan met name de jeugd, hielp daarbij mee. Tijdens de verhuizing werd gezongen en gedronken. De karren waren opgesierd met groen; veel karren met daarachter lopend vee en blinkend paardentuig getuigden van de welvaart van de boer. Het trefwoord **omleiden** was in Gruitrode oorspronkelijk van toepassing op het gebruik om in het nieuwe huis rond de tafel te lopen, nadat alle huisraad geplaatst was. Later werd het ook voor het verhuizen zelf gebruikt.

**verhuizen** (ook *veruizen*): freq. in Belg. en Nl. Lb.

**omhuizen**: Gruitrode.  
**overhuizen**: Obbicht en Zonhoven.  
**bageren**: freq. in het zuiden van het Zuid.Oostlb.; ook in Ubachsberg, Gulpen, Montzen en Eupen.  
**omleiden** (*omleien*): Gruitrode.  
**omtrekken**: freq. Ripuar.; ook in Eupen, Herten (bij Roermond) en Guttecoven.  
**in-en-uittrekken**: Tungelroy.  
**overtrekken**: Schimmert.  
**uittrekken**: Klimmen.  
**vertrekken**: Weertlands Wb. 1; ook in Tungelroy en Eksel.  
**overgaan**: Weert.  
**vertuieren**: Weertlands Wb. 1.

De volgende opgaven zijn zelfstandige naamwoorden:

**verhuizing**: Maastricht.  
**verhuis** (ook *veruis*): Tongeren, Zonhoven, Hasselt en Lommel.  
**omtog**: Kerkrade Wb. 2.  
**omtrek**: Kerkrade Wb. 2.



## 2 Onderdelen van het gebouw

### 2.1 Algemeen

In deze paragraaf zijn een aantal lemma's over onderdelen van het gebouw opgenomen. Zij vormen een aanvulling op de paragrafen *fundering*, *metselen*, *soorten daken*, *kap*, *plafond*, *trappen* en *vloeren* uit WLD II.9, de aflevering over de terminologie met betrekking tot de bouw van huizen. In het hoofdstuk over de vaktaal van de dakdekker (pag. 160-174) van die aflevering zijn tevens de benamingen voor de diverse soorten dakleien ondergebracht en in het hoofdstuk over de vakterminologie van de loodgieter lemmata rond de DAKGOOT en de REGENPIJP. De woordenschat in verband met verschillende soorten bakstenen en dakpannen is opgenomen in WLD II.8, pag. 67 e.v. en 85 e.v.

#### GEVEL

---

ZND 35 (1941) (068), ZND m (Hendrikk, Klingeleers);  
Bree Wb. (137, 478), Genk Wb. (104), Hamont Wl. (139), Hasselt Wb. (131, 155), Heerlen Wb. 1 (021), Heerlen Wb. 2 (116, 241), Kerkrade Wb. 2 (086), Kortessem Wb. (185), Lommel Wl. (098), Maastricht Wb. (095, 116), Meerlo-Wanssum Wb. (122), Meeswijk Wl. (200, 229), Meeuwen Wl. (069, 083), Sint-Truiden Wb. (101), Tongeren Wb. (147, 184), Venlo Wb. (136), Venray Wb. (182), Weertlands Wb. 1 (C 1, 006), Zonhoven Wb. (117, 144);  
Beenen, P. (1973) (128), Bettens, A. (1954) (064), Dols, W. (1953) (024), Janssen, A. (1949) (031), Veldeke 37 (1962) (055).

De voormuur van een gebouw.

**gevel** (ook *geveld*, *gever*): alg. in

Belg. Lb., freq. Weertlds. en Kleverlds., verspr. Zuid.Oostlb.; ook in Heerlen, Herten (bij Roermond), Maastricht en Venlo.  
**giebel (du.)**: Opgrimbie.  
**voorgevel**: Bree Wb.; ook in Heerlen, Maastricht en Kuringen.  
**façade** (*fassaad*, *fessaad*): freq. Ripuar. en Maaskemp., verspr. Lonerlands; ook in Meeswijk, Maastricht, Kanne, Bilzen, Diepenbeek, Tongeren, Hechtel, Zonhoven, Hasselt, Sint-Truiden en Montenaken.  
**hoofdwand** (*hooiwand*, *huiwand*): Heers, Kortessem en Wellen.  
**muur**: Borlo.

#### AFDAK

---

Hellend dak dat boven een open ruimte tegen een muur of gebouw is bevestigd.

Zie ook het lemma SCHOP, AFDAK VOOR LANDBOUWGEREEDSCHAPPEN in

WLD I.6, pag. 88 e.v.

**afdak**: alg. in Nl. Lb. m.u.v. het Ripuar., freq. in Belg. Lb. m.u.v. Noorderkemp. en Lommels.

/ afdak (134)  
 ⊙ schop (45)  
 ▲ schuil (13)

SGV (1914) (001), ZND 01 (1922) (a-m), ZND 06 (1924) (057), ZND 12 (1926) (001);  
 Bree Wb. (053), Echt Wb. (106), Hasselt Wb. (040), Kerkrade Wb. 2 (228), Maastricht Wb. (244), Meerlo-Wanssum Wb. (254), Meeuwen Wl. (012), Sittard Wb. (002), Tegelen Wb. (073), Tongeren Wb. (404), Valkenburg Wb. (161), Venray Wb. (031), Weertlands Wb. I (C 1, 001), Zonhoven Wb. (012, 338).

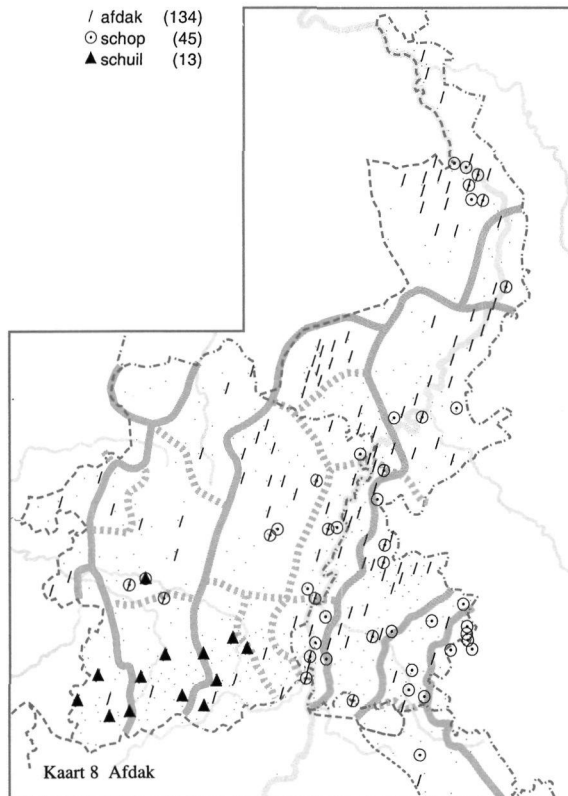

**afgang:** Opglabbeek.

**afhang:** Schinveld.

**schop:** freq. in het zuiden van Nl. Lb. en aan beide zijden van de Maas, verspr. Kleverlds.; ook in Montzen, Heel, Asenray/Maalbroek, Ophoven, Neeroeteren, As, Niel-bij-As, Kermt, Kuringen en Hasselt.

**schuil:** freq. in het zuiden van Belg. Lb.

**luif:** Schinveld.

**luifel:** Maastricht.

**oversteek:** Zonhoven.

**remise:** Rekem.

**schok:** Sint-Truiden en Aalst-bij-St.-Truiden.

**schotsbarak:** Montzen.

**schuilhuisje:** Montzen.

**dakje (tekske):** Guttecoven.

**voordak:** Welkenraedt.

**daksdrup:** Brunssum.

**baar:** Gelinden.

## BLIKSEMAFLEIDER

N 79 (1979) (006);  
 Maastricht Wb. (039), Roermond Wb. (036), Sint-Truiden Wb. (083), Venray Wb. (096).

Inrichting om de bliksem af te leiden en onschadelijk te maken. De bliksemafleider bestaat meestal uit een van het

dak tot in de grond lopende metalen staaf.

**bliksemafleider** (ook *bliksemafleier*):  
 freq. in het oosten van Belg. Lb. en in heel Nl. Lb. m.u.v. Ripuar.; ook in Sint-Martens-Voeren, Neerharen,

Hoeselt, Houthalen, Sint-Truiden,  
Jeuk en Leopoldsburg.

**afleider** (*afleier*): Vlodrop.

**bliksembloem**: Zepperen.

**bliksemtrekker**: Venray Wb.

**donderafleiding**: Ospel.

**donderijzer** (ook *donderijzder*, *don-*

*nerijzer*): Sint-Truiden en  
Eigenbilzen.

**donderroede** (*donderroei*, *donner-*  
*roei*): verspr. Maaskemp.; ook in  
Eksel en Kwaadmechelen.

**donderroe**: Meeuwen.

## VLOERTEGEL

/ plavuis	(103)
○ plavei	(52)
⊕ tichel	(17)
★ dalle (fr.)	(16)

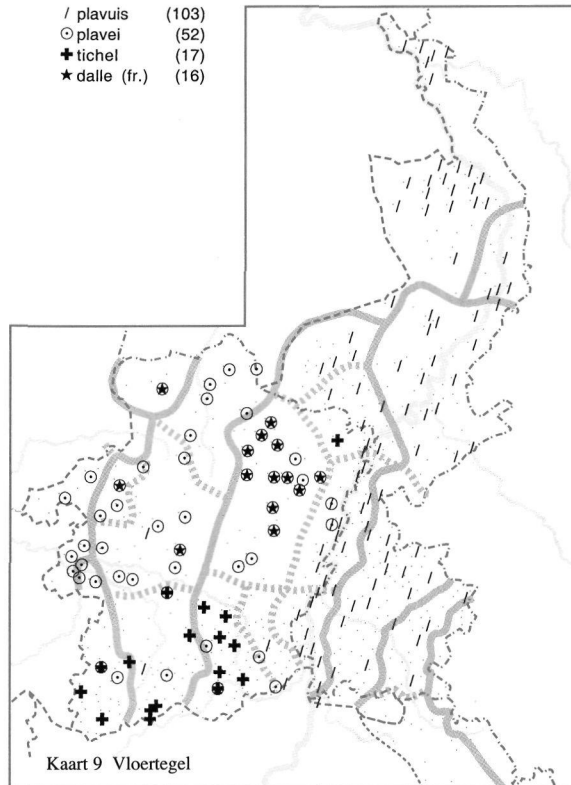

N 05A (1964) (004e), ZND B1  
(1940sq) (167);  
Beverlo Wb. (205, 256), Bree Wb.  
(105, 348), Eupen Wb. (165), Genk  
Wb. (251), Gennep Wb. (141),  
Hamont Wl. (359), Hasselt Wb.  
(354, 451), Lommel Wl. (239,  
336), Maastricht Wb. (324),  
Meerlo-Wanssum Wb. (223),  
Meeswijk Wl. (490, 613),  
Roermond Wb. (288, 290), Sint-  
Truiden Wb. (078), Tegelen Wb.  
(109), Tongeren Wb. (099), Venlo  
Wb. (217), Venray Wb. (431),  
Zonhoven Wb. (359);  
Daelen, J.v. (1933-41), Veldeke 14  
(1939) (022).

Vlakte gebakken steen, vaak met rode  
of blauwe kleur, waarmee vloeren  
worden bekleed.

Zie voor het trefwoord **scharmin-**  
**steen** ook RhWb (VII), kol. 934, s.v.  
*Scharmin-stein*, 'vloertegel, ook  
gebruikt om wanden en haarden te  
bekleden'. Het woord **dalle** wordt in  
Bree en omgeving meestal gebruikt  
voor een vloertegel die van cement is  
gemaakt.

**plavuis** (ook *plevuis*): alg. langs de  
Maas in Belg. Lb. en in Nl. Lb.  
m.u.v. Ripuar.; ook in Rosmeer,  
Zichen-Zussen-Bolder,  
Boekt/Heikant en Hoepertingen.

**plavuisel** (*plevuisel*): Maastricht.

**plavuissteen** (*plevuissteen*): Bocholtz.

**plavei** (ook *plevei*): freq. Maaskemp.,  
Dommelds., Demerkemp.,  
Truierlds. en Getelds.; ook in  
Rotem, Lanklaar, Grote-Spouwen,  
Val-Meer, Vliermaal, Tongeren,

Beverlo, Paal, Beringen, Borgloon,  
Leopoldsburg, Kwaadmechelen,  
Tessenderlo en Lommel.  
**plaveisteen:** Neerpelt en Borgloon.  
**rode plavei** (*rooie plavei*): Paal.  
**huispavei:** Millen.  
**paveisteen:** Teuven.  
**scharmin-steen** (ook *schamingstee*):  
Vaals en Eupen.  
**rode steen** (ook *rooi steen*):  
Eigenbilzen en Teuven.  
**blauwe steen** (*blauw steen*): Teuven,

Eigenbilzen, Kiewit en Borgloon.  
**steen:** Meeswijk, Spaubeek en  
Waubach.  
**dalle** (*fr.*): Bree Wb.; ook in Tongeren,  
Beverlo en Sint-Truiden.  
**estrik** (*ester*): Gennep.  
**tegel:** Lommel en Roermond.  
**tichel:** freq. Tongerlds en Lonerlds.,  
verspr. Truierlds.; ook in Kinrooi  
en Hasselt.  
**tichelsteen:** Roermond.

## BEGANE GROND, BENEDENVERDIEPING

N 79 (1979) (014 add.), ZND 12 (1926) (007);  
Kats, J. (1939).

**gelijke grond:** As.  
**gelijkvloer:** Bilzen.

**gelijkvloers:** Roermond en Riksingen.  
**onder** (ook *onner*): Opglabbeek,  
Bilzen en Oirlo.  
**rez-de-chaussée** (*fr.*): Welkenraedt.  
**ter aarde:** Welkenraedt.

## VERDIEPING

N 79 (1979) (014), ZND 12 (1926)  
(007);  
Beverlo Wb. (278), Bree Wb. (467),  
Echt Wb. (114), Eupen Wb. (183,  
192), Genk Wb. (317), Hamont Wl.  
(507), Hasselt Wb. (485), Heerlen  
Wb. 1 (060), Heerlen Wb. 2 (106),  
Kerkrade Wb. 2 (237), Lommel Wl.  
(369), Maastricht Wb. (093, 405,  
454), Meerlo-Wanssum Wb. (278),  
Meeswijk Wl. (621, 687), Roermond  
Wb. (280, 302), Sittard Wb. (405),  
Tongeren Wb. (144), Tungalroy Wb.  
(102), Valkenburg Wb. (165, 166),  
Venlo Wb. (253), Venray Wb. (539,  
609), Weertlands Wb. 1 (C 1, 013),  
Zonhoven Wb. (512);  
Bettens, A. (1954) (062), Daelen, J.v.  
(1933-41), Heyden, L.v.d. (1927),  
Jaspar, E. (1921-28), Kats, J. (1939),  
Oudemans, W. (1918).

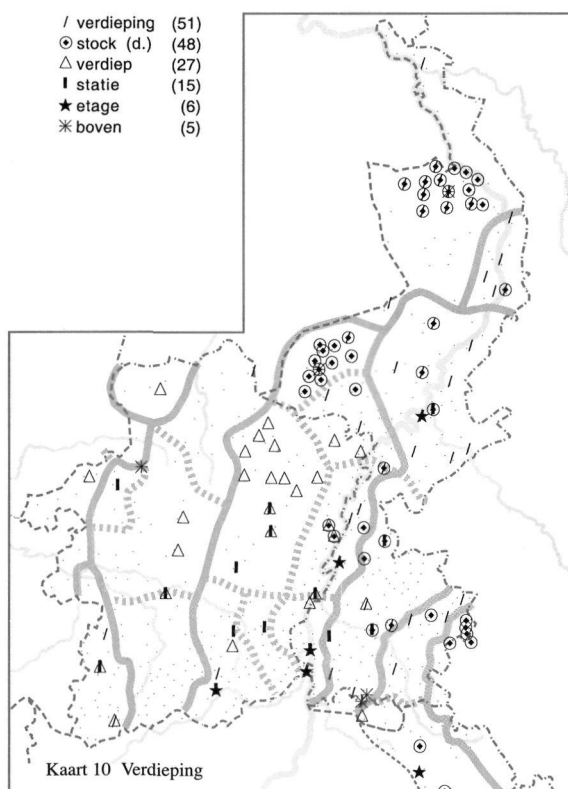



Elk van de afdelingen boven de begane grond waarin een gebouw door horizontale scheidingsvlakken verdeeld wordt, de ruimte tussen twee vloeren.

**verdieping:** alg. in Nl. Lb. m.u.v. het Ripuar.; ook in Oplabbeek, Kanne, Riksingen en Hamont.

**verdiep:** alg. in Belg. Lb.; ook in Sint-Martens-Voeren en Schimmert.

**statie:** verspr. Zuid.Oostlb. en Maaskemp.; ook in Roermond, Rekem, Maastricht, Bilzen, Eigenbilzen, Tongeren, Hasselt, Beverlo en Sint-Truiden.

**etage:** Welkenraedt, Herten (bij Roermond), Stein, Maastricht, Kanne en Tongeren.

**stock (du.):** freq. Ripuar., Zuid.Oostlb., Weertlds., Centr. Maaslds. en Kleverlds.; verspr. Noord.Oostlb.; ook in Heerlen, Montzen, Eupen, Ell en Venlo.

**dek:** Lanklaar en Buchten.

**tussenzolder:** Weert.

**zolder:** Eupen, Montfort, Posterholt en Meijel.

**zoldering:** Buchten.

**boven:** Noorbeek, Terlinden, Weert, Leopoldsburg en Oirlo.

## BOVENVERDIEPING

N 104 (2000) (003), SGV (1914) (004), ZND 01 (1922) (a-m), ZND m (Houben); Hamont Wl. (062), Hasselt Wb. (086), Lommel Wl. (045), Maastricht Wb. (405), Meeswijk Wl. (120), Sint-Truiden Wb. (071), Zonhoven Wb. (060).

Elk van de verdiepingen van een gebouw met uitzondering van de begane grond.

Het woord **boven** wordt door verschillende respondenten, met name uit Belgisch Limburg, niet gezien als bijwoord, maar als zelfstandig naamwoord.

**boven:** freq. Oostlb., verspr. Centr.Maaslds. en Demerkemp.; ook in Schaesberg, Weert, Maasbracht, Hamont, Sint-Truiden, Lommel, Venlo en Venray.

**uiterste boven:** Weert.

**bovenetage:** Maastricht.

**bovenkamers:** Lanklaar.

**bovenop:** verspr. in het zuid-oosten van Nl. Lb.

**bovenstatie:** Rekem.

**de bovenste:** Sint-Huibrechts-Lille.

**bovenste etage:** Maastricht en Valkenburg.

**bovenste stock (du.):** Schaesberg, Blerick, Meterik en Horst.

**bovenste verdieping** (ook *bovesen verdieping*): Tessenderlo.

**bovenste verdieping** (ook *bovelste verdieping, boverste verdieping*): freq. Noord.Oostlb.; verspr. Zuid.Oostlb.; ook in Ospel, Maastricht, Boekend en Maasbree.

**bovenstock:** Susteren.

**bovenverdiep:** Beringen, Elen en Hasselt.

**bovenverdieping:** alg. Oostlb. en Kleverlds.; freq. Horns, Centr.Maaslds., Trichterlds. en Zuidgeld.Lb.; ook in Waubach, Gulpen, Weert, As, Martenslinde, 's-Herenelderen, Kermt en Halen.

**bovenwoning:** Klimmen.

**eerste stock (du.)** (ook *eeeste stok*): Kerkrade, Rimborg, Heel, Geleen en Guttecoven.

**eerste verdieping:** Geleen en Heer.

**eerste, het -:** Eijsden.

**etage:** Kessel.

**kwartier** (*kertier*): Maastricht.

**overste stock (du.)** (*oveste stok*): Vijlen.

**overste etage** (ook *oveste etage*): Mechelen.

**overste stock (du.)** (*oveste stok*): Lutterade.

**overste verdieping:** Ulestraten.

**overste zolder:** Noorbeek, Terlinden en Vijlen.  
**statie:** Amby, Opgrimbie, Maastricht, Hoepertingen en Wellen.  
**stock (du.):** verspr. Oostlb.; ook in Kerkrade, Heerlen en Sevenum.  
**tweede stock (du.)** (ook *tweeë stok*): freq. Zuid.Oostlb.; ook in Grevenbicht/Papenhoven en Guttecoven.

**tweede verdieping:** Lottum en Geleen.  
**verdiep:** Aalst-bij-St.-Truiden, Zonhoven en Bilzen.  
**verdieping:** Haler en Maastricht.  
**zolder:** freq. Zuid.Oostlb.; verspr. Oost.Zuidlb. en Noord.Oostlb.; ook in Bocholtz, Maastricht en Eijsden.

## OVERLOOP

---

N 79 (1979) (012 add., 015), N104 (2000) (004), ZND 12 (1926) (006c add.), ZND 33 (1940) (039), ZND m (Hendrikk);  
Hasselt Wb. (336), Heerlen Wb. 2 (183), Lommel Wl. (009), Maastricht Wb. (330), Meeswijk Wl. (470), Sint-Truiden Wb. (120), Sittard Wb. (092), Tungelroy Wb. (101, 102), Venlo Wb. (122), Weertlands Wb. 1 (C 1, 010), Zonhoven Wb. (338).

De ruimte in het bovengedeelte van een huis, waarop de trap uitkomt.

**overloop:** alg. in Nl. Lb.; ook in Hamont en Zonhoven.  
**portaal:** verspr. Zuid.Oostlb.; ook in Tegelen, Obbicht, Maastricht, Vroenhoven, Riemst, Hasselt en Venlo.  
**portaalte** (ook *portaalke*): freq. Centr.Maaslds.; ook in Neeroeteren en Genk.  
**trapportaal:** Heers.  
**allée (fr.):** Sint-Huibrechts-Lille, Lummen, Kuringen, Oostham en Lommel.  
**bordes:** Mechelen-aan-de-Maas, Opgrimbie, Kaulille en Zonhoven.  
**gang:** freq. Zuid.Oostlb.; verspr. Lonerlds.; ook in Tungelroy, Echt/Gebroek, Rekem, Martenslinde, Mopertingen, Rijkhoven, Sint-Huibrechts-Lille, Paal, Jeuk en Lommel.  
**gang van boven:** Opoeteren.  
**gangetje** (ook *gangske*): Helchteren en Hoensbroek.

**bovengang:** Koersel.  
**doorgang:** Kerkrade.  
**doorloop:** Kerkrade.  
**graad:** Sint-Truiden.  
**opkom:** Bree.  
**palier (fr.):** Meeswijk, Grote-Spouwen, Neerpelt, Koersel, Hasselt, Ulbeek, Heers, Sint-Truiden en Jeuk.  
**palier-tje:** Mielen-boven-Aalst.  
**plancher (fr.):** Kwaadmechelen.  
**platform:** Maaseik, Achel, Riksingem, Stokrooie, Hasselt, Groot-Gelmen, Wellen en Gingelom.  
**portiekje:** Helchteren.  
**trap:** Sint-Truiden en Val-Meer.  
**trapvloer:** Bilzen.  
**tussenzolder** (*tussenzoller*): Opglabbeek.  
**dorpel:** Kwaadmechelen.  
**zul:** Gutshoven.

De volgende opgaven zijn omschrijvingen:

**op de eerste trap:** Ulbeek.  
**boven op de gang:** Herk-de-Stad.

## 2.2 Deuren en ramen

De woordenschat met betrekking tot de deuren, ramen, kozijnen, vensterluiken en het hang- en sluitwerk van een huis is opgenomen in WLD II.9, pag. 109 – 142.

### VOORDEUR, HUISDEUR

---

N 55 (1972) (024a), ZND 12 (1926) (005), ZND m (Criens);  
Hamont Wb. (524), Heerlen Wb. 2 (128, 241),  
Kerkrade Wb. 2 (103, 274), Maastricht Wb. (478),  
Roermond Wb. (061, 109), Sint-Truiden Wb. (241),  
Tongeren Wb. (645), Zonhoven Wb. (535);  
Goossens, H. (1981), Kats, J. (1939), Veldeke 37  
(1962) (006), Veldeke 39 (1964) (010).

De deur in de voorgevel en meestal ook aan de straatzijde van een huis.

**voordeur:** Kerkrade Wb. 2; ook in Heerlen, Schin-op-Geul, Heythuysen, Roermond, Stramproy, As,

Opgrimbie, Rekem, Maastricht, Bilzen, Riksingem, Tongeren, Hamont, Zonhoven, Sint-Truiden en Venlo.

**huisdeur:** verspr. Oost.Zuidlb.; ook in Kerkrade Wb. 2 en in Welkenraedt, Roermond, Weert, As en Venlo.

**straatdeur:** Venlo en Roermond.

**buitendeur:** Ottersum en Geulle.

**haupt-ingang:** Welkenraedt.

De volgende opgave is afkomstig uit het Bargoens:

**beijeswin:** Heerlen.

### SPIONNETJE, KIJKGAATJE

---

N 79 (1979) (007);  
Hasselt Wb. (421), Venlo Wb. (249), Venray Wb. (331).

Raampje of gaatje in de deur om te zien wie er voor de deur staat.

**deurraampje** (*deurraamke, deurraampke*): Reuver, Nunhem, Venlo en Meijel.

**deurvenstertje** (*deurvensterke*): Noorbeek en Terlinden.

**kijkgaatje:** verspr. Noord.Oostlb., Maaskemp. en Kleverlds.; ook in Weert, Neeritter, Maastricht, Neerharen, Blerick en Venlo.

**kijkgat:** Heythuysen, Montfort, Schimmert, Ospel, Tungelroy, Ophoven, Neeroeteren, Echt/Gebroek, Rekem, Maastricht, Jeuk en Velden.

**kijkglas:** Tungelroy.

**kijkkot:** Hoeselt.

**kijklok:** Lutterade en Klimmen.

**kijklokje** (*kijkklokske*): Klimmen, Mheer en Gulpen.

**kijkraampje** (*kijkraamke, kijkraampke*): Meerlo en Boekend.

**kijkkruit:** Nieuwerkerken en Jeuk.

**kijkkruitje:** Waubach.

**kijkvenster:** Maastricht.

**kijkvenstertje** (*kijkvensterke*): verspr. Centr.Maaslds.; ook in Voerendaal, Sint-Martens-Voeren, Montfort, Kinrooi, Meeuwen, As en Houthalen.

**loergaatje:** Arcen en Ell.

**loergat:** Kwaadmechelen, Meeuwen en Gruitrode.

**loerkotje** (*loerkotteke*): Eksel.

**loerraampje:** Venray Wb.

**loervenstertje** (*loervensterke*): Sint-Truiden en Sittard.

**lokje** (*lokske*): Schaesberg.

**oog:** Maastricht, Schimmert en Noorbeek.

**ooggat:** Opglabbeek.

**raampje (raamke):** Meijel en Boekend.

**venstertje (vensterke):** verspr. Centr.Maaslds.; ook in Vlodrop, Posterholt, Klimmen en Gronsveld.

**kleine ruit:** Schimmert.

**ruitje:** Schimmert.

**spion:** Hasselt en Maastricht.

**spionnetje (spionke, spionneke):** Helden/Everlo, Bree, Meeuwen, Lanklaar, Maastricht en Venlo.

**jodenoog:** Nunhem.

**judas:** Jeuk.

## HANGSLOT

/	kluister	(112)
○	hangslot	(102)
⊙	slot	(25)
△	paddenslot	(19)
★	veter	(15)

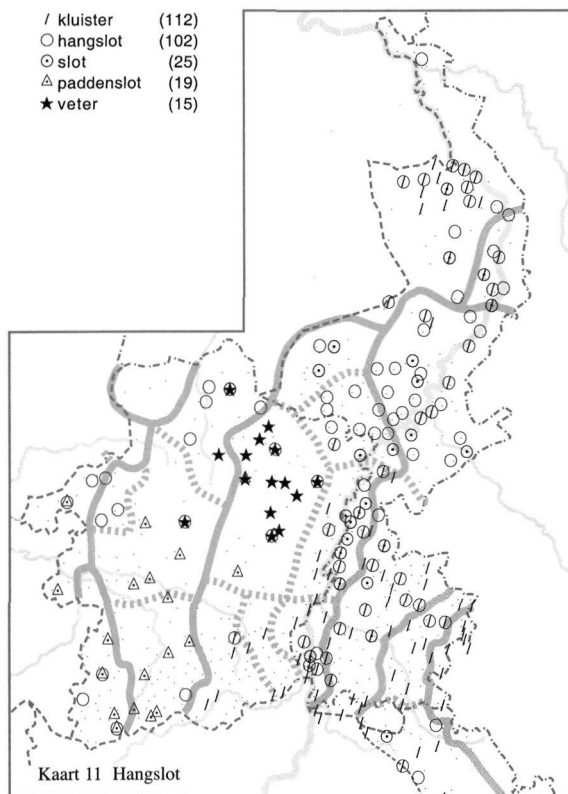

N 07 (1961) (046), N 79 (1979) (009), SGV (1914) (add.), ZND 06 (1924) (073b), ZND B1 (1940sq) (165);

Bree Wb. (476), Eupen Wb. (085), Gronsveld Wb. 2 (065), Hasselt Wb. (173), Heerlen Wb. 2 (123), Kerkrade Wb. 2 (142), Maastricht Wb. (132, 192), Meerlo-Wanssum Wb. (160), Roermond Wb. (137), Sint-Truiden Wb. (188), Sittard Wb. (183), Tegelen Wb. (094), Tongeren Wb. (268), Valkenburg Wb. (100), Venray Wb. (275, 278), Zonhoven Wb. (342);  
 Beenen, P. (1973) (156), Bisschops, M. (1994) (019), Goossens, H. (1981), Heyden, L.v.d. (1927), Janssen, A. (1949) (031).

Slot met draaibare beugel dat aan schuifgrendels en andere sloten, die voorzien zijn van ogen, bevestigd kan worden.

**hangslot:** alg. in Nl. Lb. m.u.v. het Ripuar. en het zuiden van het Oost.Zuidlb. en Zuid.Oostlb., freq. Dommellids. en Zuiderkemp., verspr. Truierlds.; ook in Gemmenich, Henri-Chapelle, Welkenraedt, Molenbeersel, Kinrooi, Ophoven,

Bree, Neeroeteren, As, Lanklaar, Bilzen, Houthalen, Paal, Beringen en Bommershoven.

**hangslotje:** Nunhem.

**hangsluit:** Neeroeteren en As.

**hanger:** Ospel.

**kluister:** alg. Ripuar., Oostlb-Rip. overgg., Oostlb., Centr.Maaslds., Trichterlds., Bilzerlds., Zuidgeld.Lb. en in het zuiden van Kleverlds.; ook in Kinrooi, Neeroeteren, As, Hoeselt, Tongeren en Koninksem.

**kluistertje:** Sittard en Klimmen.  
**paddenslot:** freq. Demerkemp.,  
 Lonerlds. en Truierlds.; ook in  
 Meeuwen, Genk, Tessengerlo en  
 Loksbergen.  
**padje:** Hamont.  
**smidskatje** (*smidsketje*): Swalmen,  
 Boukoul en Nieuwstadt.  
**kat:** Swalmen.  
**veter:** alg. Maaskemp.; ook in Sint-  
 Huibrechts-Lille, Peer en Houthalen.

**vetertje** (*veterke*): Bree.  
**vetel:** Eksel en Wijchmaal.  
**slot:** freq. Noord.Oostlb. en  
 Centr.Maaslds., verspr.  
 Zuid.Oostlb.; ook in Remersdaal,  
 Nederweert, Weert, Ophoven,  
 Maasbracht, Maastricht, Sint-Hui-  
 brechts-Lille, Boekend, Oirlo en  
 Sevenum.  
**cadenas** (**fr.**): Leopoldsburg.

## SLEUTEL

N 79 (1979) (010), ZND A1 (1940sq) (259);  
 Echt Wb. (108), Hamont Wl. (431), Heerlen Wb. 2  
 (206), Kerkrade Wb. 2 (225), Lommel Wl. (295),  
 Maastricht Wb. (387), Meeswijk Wl. (580),  
 Meeuwen Wl. (196), Roermond Wb. (273), Sint-  
 Truiden Wb. (213), Tongeren Wb. (507), Tungalroy  
 Wb. (101);  
 Boileau, A. (1971), Goossens, H. (1981), Kats, J.  
 (1939), Meertens, A.H. (zj.hs).

**sleutel:** alg. in Belg. en Nl. Lb. m.u.v.  
 Lonerlds. en Truierlds.

**sleuter:** freq. Lonerlds. en Truierlds.;  
 ook in Schimmert en Tongeren.  
**diefje** (ook *diefke*): Buchten en  
 Obbicht.  
**nachtdief:** Stein.

De volgende opgaven zijn afkomstig  
 uit het Bargoens:

**tantel:** Heerlen en Waubach.  
**dalme:** Heerlen en Waubach.  
**fritsel:** Heerlen en Waubach.

## SLEUTELBOS

DC 14 (1946) (015), ZND 45 (1946) (015a);  
 Kerkrade Wb. 2 (225).

Ring met sleutels.

**sleutelbos** (ook *sneutelbos*): freq.  
 Kleverlds.; ook in Ransdaal,  
 Heerlen, Panningen, Putbroek,  
 Beek, Amstenrade, Ospel, Weert,  
 Tungalroy, Kessenich, Maasbracht,  
 Opglabbeek, Genk, Maaseik,  
 Maastricht, Martenslinde,  
 Mopertingen, Koersel, Helchteren,  
 Berbroek, Wellen, Velden en  
 Blerick.

**sleutelenbos:** Horn en Oirsbeek.  
**sleutelbussel:** Born en Guttecoven.  
**bos:** Blerick en Genk.  
**bos met sleutels:** Venlo.  
**bos sleutelen:** Voerendaal,

Heerlerheide, Eys, Puth, Amby,  
 Heugem en Tongeren.  
**bos sleutels** (ook *bos sneutels*): freq.  
 Maaskemp., verspr. Demerkemp.  
 en Zuidgeld.Lb.; ook in  
 Helden/Everlo, Stramproy,  
 Maastricht, Rosmeer, Diepenbeek,  
 Beverst, Kleine-Brogel, Peer,  
 Wellen, Venray en Wanssum.  
**bos sleuters:** Alken, Sint-Truiden en  
 Zichen-Zussen-Bolder.  
**bossel sleutelen:** Einighausen.  
**bussel sleutelen:** Wijlre, Putbroek,  
 Houthem, Amby, Mheer, Born en  
 Maastricht.  
**bussel sleutels:** Hulsberg.  
**gast sleutelen:** Buchten.  
**pak sleuters:** Borgloon.  
**trommel sleutelen:** Schinnen.  
**tros sleutels:** Koersel.

**ring:** Genk.

**ring bet de sleuters** (*ring be de sleuters*): Kortessem.

**ring bet sleutels** (*ring be sleutels*): Ulbeek.

**ring bet sleuters** (*ring be sleuters*): Gingelom.

**ring met sleutelen:** Heerlen, Puth, Valkenburg en Amby.

**ring met sleutels:** Blerick.

**ring sleutels:** Reppel.

Vgl. voor de twee volgende trefwoorden ook het Hgd. *Schlüsselbund*:

**sleutelbond:** Spekholzerheide.

**sleutelsbond:** Kerkrade Wb. 2.

**sleutelhouder** (*sleutelhouwer*): Linkhout.

**sleutelring:** freq. Oost.Zuidlb. en

Oostlb.; ook in Eygelshoven, Kerkrade, Hunsel, Maasbracht, Neeroeteren, Born, Maastricht, Borgharen, Overpelt, Lottum, Arcen, Venlo en Mook.

**sleutelenring:** verspr. Zuid.Oostlb.; ook in Stokkem en Geulle.

**sleuterring:** Wellen.

**sleutels aan een ring:** Beegden.

**sleutelen met ring:** Ubachsberg.

**diefjes:** Geistingen, Thorn en Stevensweert.

**sleutelen:** freq. Zuid.Oostlb.; ook in Spekholzerheide, Echt/Gebroek en Stokkem.

**sleutels:** Posterholt, Dieteren, Genk, Neerpelt en Gennep.

**sleuters:** Herk-de-Stad.

## LOPER

N 79 (1979) (010 add.);

Eupen Wb. (096), Heerlen Wb. 2 (147), Kerkrade Wb. 2 (141), Maastricht Wb. (242), Meerlo-Wanssum Wb. (190), Meeswijk Wl. (475), Sint-Truiden Wb. (165), Sittard Wb. (069), Tongeren Wb. (429), Tungalroy Wb. (095, 101), Valkenburg Wb. (099), Zonhoven Wb. (277); Bisschops, M. (1994) (019), Heyden, L.v.d. (1927).

Sleutel die op verschillende sloten past.

**loper:** Meerlo-Wanssum Wb.; ook in

Nunhem, Tungalroy, Maastricht, Zonhoven en Sint-Truiden.

**diefje** (*diefke*): Sittard.

**klaasje** (*klaaske*): Valkenburg.

**klaasmannetje** (ook *klaasmanke*, *kloosmanneke*): Heerlen, Simpelveld en Schaesberg.

**klazeman:** Kerkrade Wb. 2.

**kripel:** Eupen.

**passe-partout** (**fr.**): Meeswijk en Tongeren.

## VLIEGENRAAM, HOR

In een raamwerk gevat gaas, dat voor een raam of deur wordt gezet om inkijken of het binnenvliegen van insecten te verhinderen.

**hor:** freq. Oost.Zuidlb., Oostlb., en Kleverlds.; ook in Haanrade, Weert, Neeritter, Echt/Gebroek, Stein, Maastricht, Eijsden en Velden.

**horraam:** Castenray.

**hort:** Nunhem, Heel, Roermond en Tungalroy.

**hortje** (ook *horke*, *horretje*): freq. Oostlb., verspr. Zuidgeld.Lb. en Kleverlds.; ook in Weertlands Wb. 1 en in Schaesberg, Tungalroy, Ell, Buchten, Maastricht, Eijsden en Hamont.

**raamhortje:** Tegelen.

**muggendraad:** Hoeselt.

**muggengaas:** Venlo.

**muggenkloter:** Sint-Truiden.

**muggendraam:** Meeuwen.

**muggenzift:** Eksel.

○ hortje	(34)
⊙ hor	(29)
★ vliegenraam	(22)
* vliegengaas	(18)
⊙ vliegenhortje	(15)

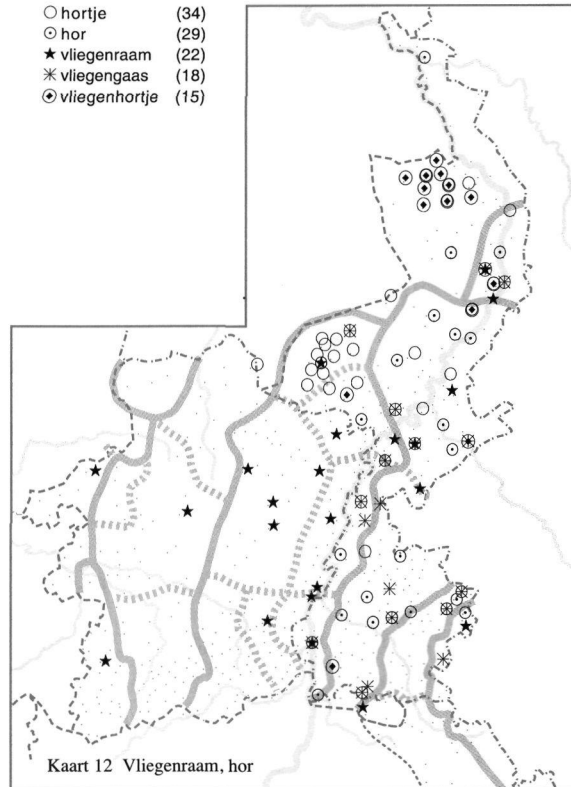

N 79 (1979) (011), N104 (2000) (002);  
Hamont Wl. (177), Kerkrade Wb. 2 (267), Maastricht Wb. (147), Sint-Truiden Wb. (173, 203, 238, 247), Tungelroy Wb. (100), Venlo Wb. (143), Venray Wb. (162, 634), Weertlands Wb. 1 (C 1, 007);  
Beenen, P. (1973) (136), Kats, J. (1939).

**raam:** Sint-Truiden.

**rooster:** Nieuwerkerken, Zeperen en Ordingen.

**scherm:** Noorbeek en Terlinden.

**tamis (fr.) (tamine):** Jeuk.

**venstergaas:** Gulpen.

**vensterzeefje:** Sittard.

**vliendraad:** Kerkrade Wb. 2; ook in Ophoven, Obbicht en Guttecoven.

**vliegengaas:** freq. Zuid.Oostlb., verspr. Noord.Oostlb. en Centr.Maaslds.; ook in Bocholtz, Waubach, Schaesberg, Ospel, Maastricht, Boekend en Venlo.

**vliegendor:** Vijlen, Hoensbroek, Klimmen, Tungelroy, Guttecoven en Maastricht.

**vliegendor:** Venray.

**vliegendor:** Venray Wb.; ook in Baarlo, Vlodrop, Gronsveld, Haler, Blerick en Boekend.

**vliegenraam:** verspr. Noord.Oostlb. en Maaskemp.; ook in Kerkrade, Sint-Martens-Voeren, Konings-

bosch, Weert, Kinrooi, Maasbracht, Lanklaar, Rekem, Maastricht, Neerharen, Eigenbilzen, Houthalen, Sint-Truiden, Kwaadmechelen en Boekend.

**vliengerscherm:** Doenrade.

**gaasraam:** freq. Kleverlds.; ook in Ospel en Boekend.

**gaas:** Heel.

**dradenvenster (draaivenster):** Bree.

**dradending (dratending):** Mheer.

**zeef:** Schinnen, Schimmert, Meeuwen, Neroeteren en Oplabbeek.

**zeefdraad:** Herten (bij Roermond).

**zift:** Heythuysen, Sint-Truiden en Jeuk.

**rijfje:** Obbicht.

De volgende opgave is een benaming voor van stro gemaakte horren die beschermden tegen zon en insecten; in de oorlog werden ze ook gebruikt ter verduistering:

**strooien vlaken (mv.):** Gruitrode.

## TRALIE

N 04 (1960) (054), ZND 08 (1925) (014);  
Beverlo Wb. (262), Eupen Wb. (204), Gronsveld  
Wb. 2 (174), Hamont Wl. (488), Heerlen Wb. 1  
(059), Kerkrade Wb. 2 (233), Tungelroy Wb. (101,  
104), Valkenburg Wb. (180), Venray Wb. (522),  
Zonhoven Wb. (152, 483);  
Bettens, A. (1954) (073).

Elk van de metalen staven van een  
voor een raam bevestigd traliewerk.

**tralie** (ook *traalge*, *traalje*, *traalzje*,  
*tralje*): freq. Dommellds., verspr.  
Maaskemp. en Demerkemp.; ook in  
Montzen, Welkenraedt, Eupen,  
Gronsveld, Mheer, Molenbeersel,  
Ophoven, Rotem, Rekem, Lanaken,  
Maastricht, Bilzen, Martenslinde,  
Val-Meer, Hoeselt, Koninksem,  
Beverlo, Beringen, Hoepertingen,  
Heers, Wellen, Sint-Truiden,  
Oostham, Tessenderlo en Loks-  
bergen.

**ijzeren tralie**: Sint-Truiden.

**tranjel** (ook *tranjel*, *transjel*):

Valkenburg, Amby, Maastricht,  
Kanne en Zichen-Zussen-Bolder.

**poutreille (fr.)**: Halen.

**sluitijzer**: Paal.

**spijl**: Venray Wb.

**sponde (spong)**: Tungelroy.

**stang**: Opglabbeek.

De volgende opgaven zijn benamingen  
voor het gehele traliewerk:

**barrier (breer)**: Mechelen-aan-de-  
Maas.

**staketsel** (ook *stangketsel*): Kerkrade  
Wb. 2; ook in Heerlen, Niel-bij-As  
en Lanklaar.

**ijzeren staketsel** (*ijzeren stangketsel*,  
*ijzeren stranketsel*): Neeroeteren en  
Opgrimbie.

**grille (fr.)**: Lanklaar, Kanne, Beverst,  
Zonhoven en Gelinden.

**ijzeren grille (fr.)**: Sint-Truiden.

**veken**: Lanklaar.



---

### 3 Ruimtes binnen de woning

In deze paragraaf zijn de benamingen opgenomen voor de verschillende kamers in een huis. Specifieke ruimtes uit boerenwoningen, zoals de opkamer en de spoelkeuken, worden behandeld in WLD I.8, die het woongedeelte van de boerderij als onderwerp heeft. De begrippen KEUKEN en TRAP leverden te weinig lexiciaal onderscheiden materiaal op voor een lemma. Voor het samenstellen van lemmata over het TRAPPORTAAL en de ROMMELKAMER was er te weinig materiaal beschikbaar.

#### KAMER

---

ZND m (Dupont, Houben, Langohr, Mathys, Raymaekers, Vanderbeeken, Welter); Beverlo Wb. (118), Bree Wb. (215), Genk Wb. (168), Gennep Wb. (093), Gronsveld Wb. 2 (078), Hamont Wl. (195), Hasselt Wb. (205, 352), Heerlen Wb. 1 (030), Heerlen Wb. 2 (136), Kerkrade Wb. 2 (129, 251), Kortesseem Wb. (241), Lommel Wl. (137), Maastricht Wb. (172, 465), Meeswijk Wl. (362), Meeuwen Wl. (115), Sittard Wb. (114, 161), Stokkem Wb. (056, 064), Tongeren Wb. (286), Tungalroy Wb. (102), Venlo Wb. (160), Venray Wb. (252), Weertlands Wb. 1 (C 1, 007), Zonhoven Wb. (200, 358); Goossens, H. (1981), Heyden, L.v.d. (1927).

Zie voor het trefwoord **kabause** ook RhWb (IV), kol. 3, s.v. *Kabause*, “verächtl. zu kleines, dunkles unzulängliches Zimmer”.

**kamer:** alg. Weertlds., Maaskemp. en Kleverlds.; ook in Heerlen, Montzen, Eupen, Sittard, Gronsveld, Tungalroy, Maastricht, Tongeren, Hamont, Zonhoven, Hasselt, Beverlo, Kortesseem, Borgloon, Sint-Truiden, Loksbergen, Lommel en Venlo.

**zimmer (du.):** alg. Ripuar.; ook in Heerlen.

**vertrek:** Maastricht.

Vgl. voor de volgende opgave ook het Hgd. *Gemach*:

**gemak:** Sittard.

**kwartier (ketier, kertier):** Stokkem en Meeswijk.

**plaats:** Zonhoven en Hasselt.

**plek (plak):** Zonhoven.

De volgende opgaven zijn afkomstig uit het Bargoens:

**klamien:** Waubach.

**sjrans:** Waubach.

**sjrent:** Waubach.

De volgende opgaven worden voor een kleine kamer gebruikt:

**kabause (kaboës; ook dim. kabuisje):** Kerkrade Wb. 2.

**kruipgat:** Stokkem.

## WOONKAMER, HUISKAMER

---

ZND 12 (1926) (008), ZND m (Langohr); Bree Wb. (179), Diepenbeek Wb. (181, 258), Gronsveld Wb. 2 (206), Hamont Wl. (207), Heerlen Wb. 2 (128), Kerkrade Wb. 2 (283), Lommel Wl. (420), Maastricht Wb. (150), Meeswijk Wl. (292), Roermond Wb. (109, 334), Sint-Truiden Wb. (037, 194, 249), Tongeren Wb. (333), Tungelroy Wb. (097, 102), Valkenburg Wb. (063), Venray Wb. (229, 683), Zonhoven Wb. (156, 179, 583).

Kamer waar het gezin dagelijks in huist.

De trefwoorden **goede keuken**, **keuken** en **haard** verwijzen naar het feit dat er vroeger in huizen vaak geen apart kook- en woonvertrek aanwezig was. Koken en wonen geschiedde dan in dezelfde ruimte.

**woonkamer:** Venray Wb.; ook in Welkenraedt en Gronsveld.

**woon-zimmer:** Kerkrade Wb. 2.

**huiskamer** (ook *uiskamer*): Venray

Wb.; ook in Heerlen, Roermond, Amby, Maastricht, Bilzen, Riksing en Sint-Truiden.

**huis** (ook *uis*): Gronsveld, Tungelroy, Opglabbeek, Zonhoven en Sint-Truiden.

**zitkamer:** Roermond en Zonhoven.

**kamer:** Meeswijk, Opgimbie en Rekem.

**zitplek** (*zitplak*): Diepenbeek, Lommel, Sint-Truiden en Zonhoven.

**goede plek** (*goei plak*): Diepenbeek.

Vgl. voor de volgende opgave ook het Hgd. *Stube*:

**stoefje** (*stoefke*): Montzen.

**gemak:** Valkenburg.

**living** (*eng.*): Tongeren.

**plaats:** Sint-Truiden.

**keuken:** Tungelroy.

**goede keuken** (*goei keuken*): Hamont.

**haard:** Bocholt en Zonhoven.

## GOEDE KAMER, ONTVANGKAMER

---

ZND 12 (1926) (008b); Beverlo Wb. (293), Hamont Wl. (145, 401), Hasselt Wb. (384), Lommel Wl. (272), Maastricht Wb. (168, 172, 479), Meeuwen Wl. (086), Roermond Wb. (093), Tongeren Wb. (190, 446, 494, 646, 699), Tungelroy Wb. (102), Venlo Wb. (138), Venray Wb. (066, 650), Weertlands Wb. 1 (C 1, 006, C 1, 013), Zonhoven Wb. (399, 535); Bettens, A. (1954) (118).

Vaak aan de voorzijde van het huis gelegen, en van fraaie meubels voorziene kamer, waar visite werd ontvangen.

**goede kamer** (*goe kamer, goei kamer*): Weertlands Wb. 1; ook in Welkenraedt, Roermond, Amby, Tungelroy, Meeuwen, Maastricht, Hamont en Venlo.

**beste kamer:** Venray Wb.; ook in Nederweert en Ospel.

**stoofkamer:** Nederweert.

**voorkamer:** Venray Wb.; ook in Amby en Maastricht.

**kamer:** Opglabbeek, As, Riksing en Sint-Truiden.

**goede plek** (*goei plak*): Zonhoven en Tongeren.

**voorplek** (*voorplak*): Beverlo, Zonhoven en Tongeren.

**zitplek** (*zitplak*): Zonhoven en Tongeren.

**voorplaats:** Tongeren.

**plaats:** Sint-Truiden.

**plaatsje** (*plaatske*): Sint-Truiden.

**cabinet** (*fr.*): Maastricht, Amby en Welkenraedt.

**salon:** Kanne, Tongeren, Hamont, Zonhoven, Hasselt en Lommel.

**EETKAMER**

Bree Wb. (130), Hasselt Wb. (129), Lommel Wl. (075), Maastricht Wb. (093), Sint-Truiden Wb. (091), Tongeren Wb. (127, 700), Zonhoven Wb. (115).

Kamer waarin men de maaltijden gebruikt.

**eetkamer:** Bree Wb.; ook in Maastricht, Zonhoven en Lommel.

**eetplaats:** Hasselt.

**eetplek (eetplak):** Sint-Truiden, Zonhoven en Tongeren.

**zaal:** Tongeren.

**BIJKEUKEN, ACHTERKEUKEN**

ZND m (Criens, Epe, Franssen, Hendriks, Klingeleers, Mathys, Michiels, Moors, Roosen, vElst);

Gennep Wb. (072), Hasselt Wb. (037), Heerlen Wb. 2 (084), Meerlo-Wanssum Wb. (125), Sint-Truiden Wb. (041), Sittard Wb. (046), Tegelen Wb. (079), Tongeren Wb. (016), Tungelroy Wb. (102, 109), Venray Wb. (147, 189, 541), Weertlands Wb. 1 (C 1, 002), Zonhoven Wb. (010);  
Bisschops, M. (1994) (018), Goossens, H. (1981), Mertens, A.M. (1885b), Roukens, W. (1937) (add.).

In het algemeen een klein vertrek achter de keuken, vaak met pomp en stenen aanrecht. Dikwijls werd in de bijkeuken afgewassen. Trefwoorden als **goot** en **stort** verwijzen daarnaar. Het woord **stort** wordt volgens de informant uit Weert in die plaats als verouderd beschouwd.

De afvoergoot van de bijkeuken naar buiten werd in Venray en omstreken **stortgeul** genoemd, in Tegelen **stort-**

**goot** en in Echt **stortsgat**.

**achterkeuken** (ook *achterkoken, ater-keuken*): Venray Wb.; ook in Welkenraedt, Tungelroy, Opplabbeek, As, Rekem, Bilzen, Riksingen, Tongeren, Zonhoven, Hasselt, Sint-Truiden.

**achterkeukentje (achterkeukske):** Sint-Truiden.

**bijkeuken:** Weertlands Wb. 1; ook in Heerlen en Sittard.

**waskeuken:** Welkenraedt.

**bratskeuken:** Tegelen.

**goot** (ook *geut*): alg. Kleverlds.; ook in Rekem.

**stort:** Venray Wb.; ook in Weert, Tungelroy en Grathem.

**kabäuschen (du.)** (ook *kabuiske*):

Simpelveld en Waubach.

**spinde (sping):** Waubach.

**KELDER**

Gedeelte van een gebouw dat beneden het terreinpeil ligt, tussen de begane grond en de fundamente. De kelder dient doorgaans als bergplaats voor voedsel en soms ook voor het opslaan van brandstof.

**kelder** (ook *kalder, kolder*): alg. in het hele onderzoeksgebied m.u.v. Maaskemp., Tongerlds.,

Demerkemp., Beringerlds. en het noorden van het Bilzerlds.

**keller** (ook *kaller, koller, kuller*): freq. Maaskemp., Tongerlds., Demerkemp., Bilzerlds. en Beringerlds.; ook in Vaals, Peer, Sint-Lambrechts-Herk en Herk-de-Stad.

/ kelder (239)  
 ○ keller (53)

RND (095), ZND 36 (1941) (085),  
 ZND A2 (1940sq) (465);  
 Bree Wb. (214), Genk Wb. (149),  
 Gronsveld Wb. 2 (080), Hamont  
 Wl. (204), Hasselt Wb. (214),  
 Kerkrade Wb. 2 (135), Lommel  
 Wl. (143), Maastricht Wb. (180),  
 Meeswijk Wl. (304), Meeuwen Wl.  
 (118), Roermond Wb. (128), Sint-  
 Truiden Wb. (146), Sittard Wb.  
 (172), Tungalroy Wb. (101),  
 Venray Wb. (258), Weertlands Wb.  
 1 (C 1, 008), Zonhoven Wb. (209);  
 Veldeke 34 (1959) (005, 056),  
 Veldeke 35 (1960) (078), Veldeke  
 37 (1962) (054), Veldeke 39 (1964)  
 (010), Veldeke 43 (1968) (002).

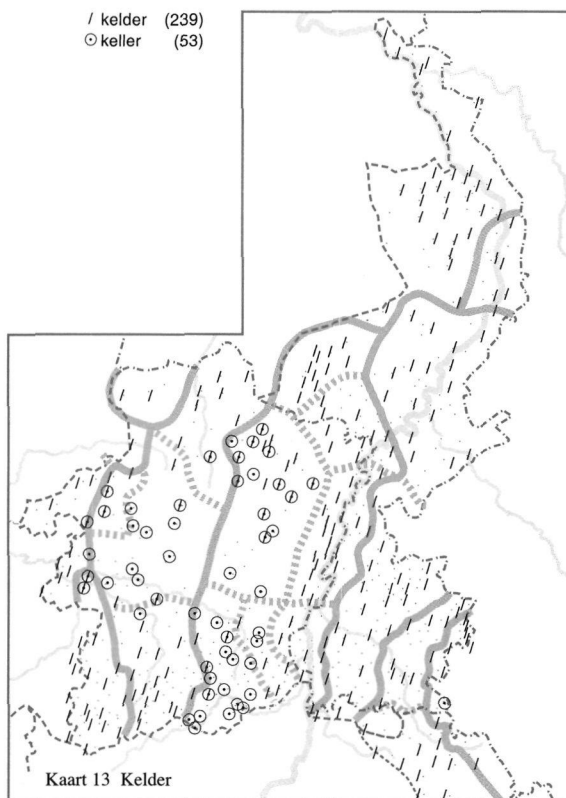

## KELDERGAT

ZND 12 (1926) (005h);  
 Beverlo Wb. (121), Genk Wb. (149), Hamont Wl.  
 (204), Hasselt Wb. (214), Kerkrade Wb. 2 (136),  
 Maastricht Wb. (180), Meeswijk Wl. (304),  
 Meeuwen Wl. (118), Roermond Wb. (128), Sint-  
 Truiden Wb. (120, 147), Sittard Wb. (172),  
 Weertlands Wb. 1 (C 1, 008), Zonhoven Wb. (209);  
 Veldeke 40 (1965) (027).

Lucht- of vensteropening van een kelder. Via het keldergat werd vroeger vaak brandstof, zoals steenkool of kolenslik, in de kelder gestort. Vgl. het trefwoord **gruisgat** uit Sint-Truiden.

**keldergat** (ook *koldergat*): Meeswijk, Sint-Truiden en Opgrimbie.

**keldersgat**: Weertlands Wb. 1; ook in Roermond.

**kellergat** (*kallergat*): Oplabbeek en As.

**gruisgat**: Sint-Truiden.

**kelderkot** (ook *kalderkot*): Bilzen, Zichen-Zussen-Bolder, Hamont, Hasselt en Beverlo.

**kellerkot** (*kallerkot*): Meeuwen, Genk, Riksingen en Zonhoven.

**kelderlok**: Kerkrade Wb. 2; ook in Wijlre, Welkenraedt, Sittard, Amby, Rekem en Maastricht.

## GANG

/ gang	(230)
● nere	(28)
★ voorhuis	(20)
● ere	(14)

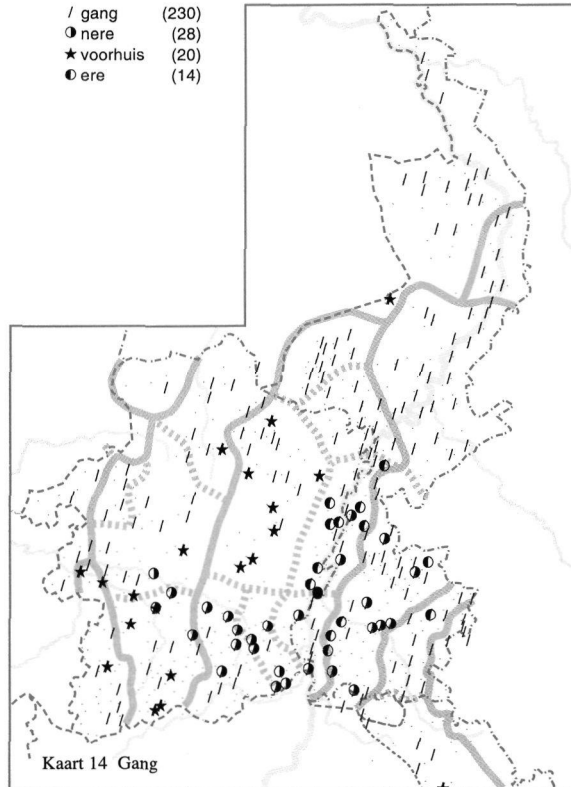

N 79 (1979) (012), SGV (1914) (009), ZND 01 (1922) (a-m), ZND A1 (1940sq) (073), ZND B1 (1940sq) (178); Beverlo Wb. (079), Bree Wb. (147), Echt Wb. (020), Eupen Wb. (222), Genk Wb. (101), Gronsveld Wb. 2 (052), Hamont Wl. (128), Hasselt Wb. (143), Heerlen Wb. 1 (015, 019), Heerlen Wb. 2 (110), Kerkrade Wb. 2 (103, 114), Lommel Wl. (090), Maastricht Wb. (104), Meeswijk Wl. (214), Meeuwen Wl. (076), Roermond Wb. (084), Stokkem Wb. (038), Tegelen Wb. (084), Valkenburg Wb. (126), Weertlands Wb. I (C I, 006), Zonhoven Wb. (130); Dolmans, H. (zj.hs), Heyden, L.v.d. (1927), Janssen, A. (1949) (031), Jaspas, E. (1921-28), Kats, J. (1939), Mertens, A.M. (1885b), Roukens, W. (1937) (add.), Veldeke

34 (1959) (029), Vreuls, E. (zj.hs).

De doorloop in een huis, die de voordeur verbindt met de vertrekken op de begane grond. Volgens verschillende zegslieden is het woord **gang** een nieuwere benaming, terwijl de trefwoorden **ere** en **nere** vroeger gebruikt werden.

**Voorhuis**, **ere** en **nere** waren vooral van toepassing op de gang in een boerenhuis.

In Gruitrode werd met het woord **voorgang** het eerste deel van de gang aangeduid, met **kadol** het achterste deel.

**gang**: alg. in Belg. en Nl. Lb.

**gangetje** (*gangske*): Eksel, Diepenbeek en Neerharen.

**huisgang**: freq. Ripuar.; ook in

Welkenraedt.

**voorgang**: Gruitrode.

**ingang**: Overpelt.

**ere** (ook *eren*, *here*, *heren*): freq. Zuid.Oostlb. en Centr.Maaslds.; ook in Heerlen.

**nere** (ook *neren*): freq. Zuid.Oostlb., Bilzerlds. en Tongerlds.; verspr. Centr.Maaslds.; ook in Lanaken, Kanne, Kuringen, Hasselt, Sint-Lambrechts-Herk en Kortesseem.

**voorhuis** (ook *voores*, *vooruis*): freq. Maaskemp. en Lonerlds.; ook in Eupen, Peer, Stevoort, Zonhoven, Herk-de-Stad, Sint-Truiden, Halen en Meijel.

**voorhaard**: Wijchmaal.

**corridor** (ook *corredor*): Heerlen,  
Welkenraedt, Val-Meer en  
Leopoldsburg.  
**kadol**: Gruitrode.

**hal**: Meijel.  
**allée (fr.)**: Wellen.  
**overloop**: Meijel.  
**portaal**: Beverlo en Meeuwen.

## TOILET

/ huisje	(183)
○ schijthuis, -huisje	(53)
△ bestekamer	(23)
◇ plee	(19)
☆ achter	(17)
✚ gemak	(17)
□ boutkeet	(14)
▲ a-b	(10)

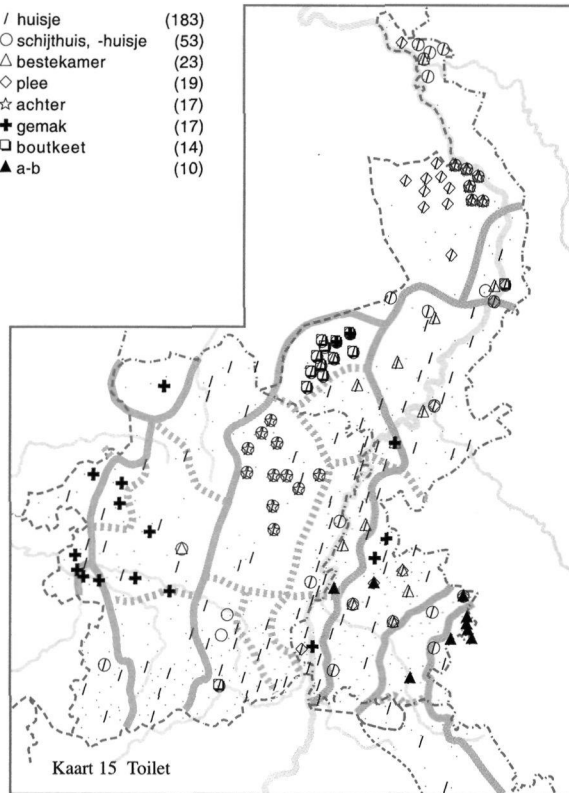

N 05A (1964) (021), ZND 12 (1926) (008), ZND m (Vanderbeeken); Beverlo Wb. (083, 261), Bree Wb. (061, 187, 393), Echt Wb. (057, 060), Eupen Wb. (069, 074), Genk Wb. (124), Gennep Wb. (086, 159), Gronsveld Wb. 2 (201), Hamont Wl. (179), Hasselt Wb. (151, 191, 203, 237, 519), Heerlen Wb. 2 (094, 135, 189, 245), Kerkrade Wb. 2 (047, 103), Kortessem Wb. (181), Lommel Wl. (124), Maastricht Wb. (052, 112, 150), Meerlo-Wanssum Wb. (040, 067, 144, 250), Roermond Wb. (028, 223, 255, 281), Sint-Truiden Wb. (037, 145, 207, 231), Sittard Wb. (012, 114, 138, 327, 436), Stokkem Wb. (040, 098), Tegelen Wb. (090, 114), Tongeren Wb. (086, 238, 281, 546, 599, 675), Tungalroy Wb. (097), Valkenburg Wb. (085), Venlo Wb. (106, 113, 116, 120, 136, 147, 159, 218, 234), Venray Wb. (229, 431, 434, 568), Weertlands Wb. 1 (C 1, 004, C 1, 006, C 1, 007, C 1, 012), Zonhoven Wb. (041, 068, 179, 193, 197, 234, 410, 551);

Beenen, P. (1973) (140), Bettens, A. (1954) (039), Bisschops, M. (1994) (015, 032), Daelen, J.v. (1933-41), Goossens, H. (1981), Heyden, L.v.d. (1927), Oudemans, W. (1918), Urlings, R. (zj.hs), Verheggen, P. (zj.hs), Vossen, A.F. (1966-68).

Ruimte waar men zijn behoefte kan doen. Bij oudere huizen was het toilet vaak een los van de woning staand gebouwtje met daarin een houten plank met gat, dat met een houten dek- sel kon worden afgedekt. Trefwoorden als **kiebel**, **kiebelton**, **schijttob**, **tob**,

**ton** en **emmer** duiden in eerste instan- tie de ton voor de uitwerpselen aan en bij uitbreiding ook de ruimte of het gebouwtje waarin die ton stond. Het woord **huisje** wordt door infor- manten uit Venlo, Helden/Everlo, Baarlo en Kermt als verouderd

beschouwd. In Zonhoven wordt het woord **bureau** schertsend gebruikt voor een toilet.

**huisje** (ook *huiske, thuiske, uiske*): alg. in Belg. en Nl. Lb.

**huis**: Sittard.

**schijthuis** (ook *schijtes*): freq. Kleverlds. en Weertlds., verspr. Oost.Zuidlb.; ook in Simpelveld, Tegelen, Roermond, Ulestraten, Gronsveld, Stokkem en Venlo.

**schijthuisje** (*schijthuiske, schijtuiske*): freq. Maaskemp., verspr. Tongerlds.; ook in Panningen, Opgrimbie, Zonhoven, Sint-Truiden, Hout-Blerick en Meijel.

**kakhuis** (ook *kakkes*): Echt/Gebroek en Eupen.

**kakhuisje** (*kakhuiske*): Echt/Gebroek en Sint-Truiden.

**a-b**: Kerkrade Wb. 2; ook in Waubach, Mechelen, Spaubeek en Geulle.

**abtritt** (**du.**): Kerkrade Wb. 2.

**achter**: freq. Maaskemp.; ook in Meerlo-Wanssum Wb.

**achterruit**: Sittard.

**bestekamer** (ook *betstekamer*): freq. Kleverlds., verspr. Oostlb.; ook in Ransdaal, Weert, Leuken, Ell, Maasbracht, Guttecoven, Urmond, Zonhoven en Blerick.

**wc**: verspr. Demerkemp.; ook in Tegelen, Baarlo, Roermond, Gronsveld en Tongeren.

**cloiset**: Klimmen.

**toilet**: Roermond, Sittard, Tongeren en Borgloon.

**cour** (**fr.**): Klimmen, Tongeren, Zonhoven, Hasselt en Sint-Truiden.

**doos**: Venlo.

**drukdoos**: Venlo.

**kakdoos**: Venlo.

**kakstoel**: Roermond.

**gemak**: verspr. in het noordwesten van Belg. Lb.; ook in Sittard, Geleen, Nederweert, Ospel, Maasbracht en Maastricht.

**piskot**: Hasselt.

**plee**: freq. Kleverlds., verspr. Zuid.Oostlb.; ook in Waubach, Tegelen, Roermond, Wolder/Oud-Vroenhoven en Venlo.

**poepdoos**: Venray Wb.; ook in Venlo.

**privaat** (*prevaat*): Sittard.

**privaathuis** (*prevaathuis*): Sittard.

**boutkeet**: Weertlands Wb. 1; ook in Tongeren en Venlo.

**bureau**: Zonhoven en Opgrimbie.

**cabinet** (**fr.**) (ook *kabbenet, kammenet*): Klimmen, Kanne, Tongeren, Zonhoven, Hasselt, Beverlo, Sint-Truiden en Borlo.

**jules**: Zonhoven, Hasselt en Kanne.

**lucas**: Waubach.

**lokus**: Waubach.

**nommer honderd**: Ransdaal.

**nummer nul**: Sevenum.

**tob**: Panningen en Helden/Everlo.

**schijttob**: Panningen.

**ton**: Venray Wb.

**kibelton** (*giebelton*): Venlo.

**kibel**: Heerlen.

**emmer**: Venlo.

**bril**: Maastricht.

**stek**: Ulestraten.

## SLAAPKAMER

ZND m (Criens, Epe, Hendrixx, Klingeleers, Mathys, Moors, Roosen, vElst); Beverlo Wb. (237), Hasselt Wb. (357), Maastricht Wb. (384), Sint-Truiden Wb. (213, 215), Sittard Wb. (375), Tungelroy Wb. (102), Venray Wb. (504), Zonhoven Wb. (200); Goossens, H. (1981), Janssen, A. (1949) (037).

Kamer, ingericht om er te slapen. Het woord **polder** wordt in Hasselt gebruikt voor een hoger gelegen woon- of slaapvertrek.

**slaapkamer**: Venray Wb.; ook in Sint-Martens-Voeren, Sint-Pieters-

Voeren, Welkenraedt, Sittard,  
Amby, 's-Gravenvoeren,  
Tungelroy, Opglabbeek, As,  
Maastricht, Bilzen, Riksingem,  
Beverlo en Sint-Truiden.

**slaapplaats:** Venray Wb.

**kamer:** Zonhoven.

**speelkamer:** Sint-Truiden.

**polder:** Hasselt.

De volgende opgave is afkomstig uit  
het Bargoens:

**dormklamien:** Waubach.

## ZOLDER

SGV (1914) (046), ZND 27 (1938)  
(035), ZND A1 (1940sq) (248);  
Beverlo Wb. (311), Echt Wb. (136),  
Eupen Wb. (183), Genk Wb. (398),  
Gennep Wb. (215), Hamont Wl.  
(569), Hasselt Wb. (543), Heerlen  
Wb. 1 (075), Kerkrade Wb. 2 (228,  
289), Lommel Wl. (422), Maastricht  
Wb. (398, 519), Meerlo-Wanssum  
Wb. (337), Meeswijk Wl. (779),  
Meeuwen Wl. (245), Roermond Wb.  
(334), Sittard Wb. (506), Tongeren  
Wb. (700), Tungelroy Wb. (102),  
Valkenburg Wb. (162), Venlo Wb.  
(248, 294), Venray Wb. (226, 691),  
Weertlands Wb. 1 (C 1, 015),  
Zonhoven Wb. (584);  
Daelen, J.v. (1933-41), Kats, J.  
(1939), Mertens, A.M. (1885b),  
Veldeke 34 (1959) (061).

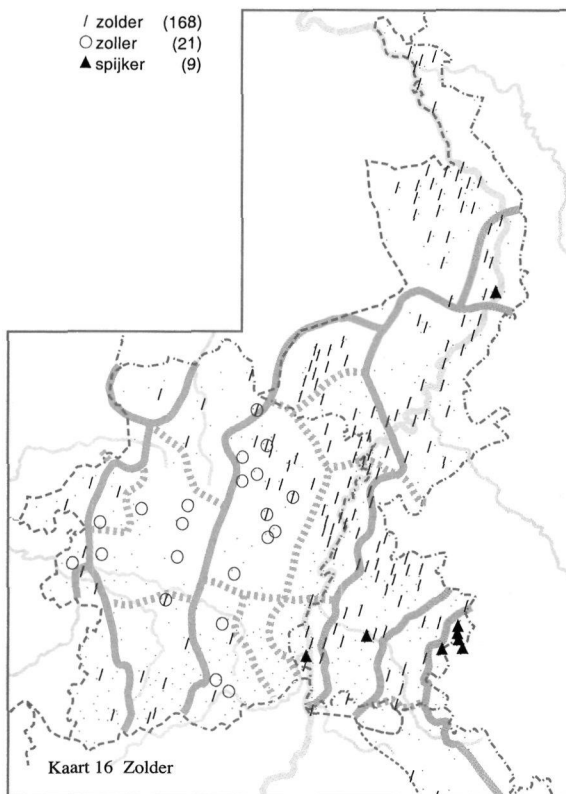

De bovenste verdieping onder het dak  
van een gebouw.

Het woord **spijkerd** wordt in Heer  
gebruikt voor 'het bovenste zoldertje  
met kamer'. Zie ook het lemma ZOL-  
DERKAMER.

**zolder:** alg. in Nl. Lb., freq. Horns,  
Maaskemp., Centr.Maaslds.,  
Trichterlds. en Lonerlds., verspr.  
Dommellids.; ook in Welkenraedt,  
Eupen, Bilzen, Tongeren, Hasselt,

Beverlo, Herk-de-Stad, Sint-  
Truiden, Mielen-boven-Aalst,  
Kwaadmechelen, Tessenderlo,  
Meldert, Linkhout en Lommel.

**zoller:** freq. Maaskemp. en  
Demerkemp., verspr. Tongerlds.;  
ook in Lozen, Paal en Zelem.

**spijker:** Kerkrade Wb. 2; ook in  
Valkenburg, Maastricht en Venlo.

**spijkerd:** Heer.

**hort:** Venray Wb.



**ZOLDERKAMER**

N 05A (1964) (020e), N 79 (1979) (017 add.), SGV (1914) (004), ZND 33 (1940) (039 add.), ZND m (Criens, Epe, Franssen, Mathys, Roosen); Echt Wb. (136), Genk Wb. (398), Kerkrade Wb. 2 (170, 289), Maastricht Wb. (250, 519), Roermond Wb. (334), Tongeren Wb. (367), Tungelroy Wb. (102), Weertlands Wb. 1 (C 1, 015), Zonhoven Wb. (584); Bisschops, M. (1994) (024), Daelen, J.v. (1933-41), Heyden, L.v.d. (1927).

Kamer op de zolderverdieping van een huis.

Het woord **spijker** werd in Rekem gebruikt voor een hoge en de term **uilenkot** voor een slechte zolderkamer.

**zolderkamer** (ook *zollerkamer*): freq. Oostlb., Weertlds., Centr.Maaslds., Tongerlds., Demerkemp. en Truierlds., verspr. Lonerlds., Getelds. en Kleverlds.; ook in Welten, Ell, Opitter, Genk, Maastricht, Val-Meer, Zichen-Zussen-Bolder, Beverlo, Paal, Tessenderlo, Velden en Venlo.

**zolderkamertje** (*zolderkamerke*, *zollerkamerke*): freq. Centr.Lb., verspr. Oostlb. en Dommelds.; ook in Bocholtz, Ubachsberg, Kermt, Kiewit, Beverlo, Beringen, Opheers, Borlo, Linkhout, Halen, Lommel, Blerick, Hout-Blerick en Ysselsteyn.

**bovenkamer**: Beverlo en Mheer.

**bovenkamertje** (*bovenkamerke*):

Tungelroy.

**dakkamertje** (*dakkamerke*):

Helden/Everlo en Eisden.

**slaapkamer**: Baarlo.

**slaapkamertje** (*slaapkamerke*):

Opglabbeek.

**noodkamer**: Stevensweert.

**kamer**: Wolder/Oud-Vroenhoven.

**kamertje** (*kamerke*): Montfort,

Mechelen-aan-de-Maas, Rekem,

Hechtel, Borgloon en Meijel.

**mansarde** (ook *mansaar*, *mansard*, *masaard*, *masard*): verspr.

Maaskemp.; ook in Teuven,

Lanklaar, Eisden, Wolder/Oud-

Vroenhoven, Maastricht, Tongeren,

Sint-Truiden, Borlo en Halen.

**mansarde-kamertje** (*mansardekamerke*): Neerharen.

**mansarde-zimmer**: Kerkrade Wb. 2.

**overste zolder** (*oveste zolder*):

Welkenraedt.

**dakzolder**: Teuven.

**slaapzolder**: Munstergeleen.

**zolder-zimmer**: Kerkrade Wb. 2.

**zoldertje** (*zolderke*): Heugem.

**uilenkot**: Rekem.

**duivenkot**: Herk-de-Stad.

**spijker**: Venlo, Grathem en Rotem.

**spijkerd**: Sittard, Ulestraten en

Ransdaal.

**kazemat**: Maasbracht.

**slaapplaats**: Gennep en Gronsveld.

**tip**: Middelaar.

**onder de pannen**: Swalmen en

Buchten.

**VLIERING**

N 05A (1964) (020e add.), N 79 (1979) (017), N 104 (2000) (003); Heerlen Wb. 2 (240).

De verdieping boven een zolder, die ontstaat wanneer men de bint- en hanenbalken van de kapconstructie

van een vloer voorziet. De vliering wordt vaak als bergruimte en als rommelzolder gebruikt.

**bovenzolder**: freq. Truierlds.; ook in Ospel, Obbicht, Hoeselt en Boekend.

**bovenste zolder** (ook *bovelste zolder*, *boveste zolder*): freq. Zuid.Oostlb.; ook in Meeuwen, Guttecoven en Stein.

**overste zolder** (*oveste zolder*): Klimmen.

**hanenzolder**: verspr. Noord.Oostlb.; ook in Schimmert, Klimmen, Weert, Tungalroy, Ophoven en Bree.

**zolder**: freq. Centr.Maaslds., verspr. Noord.Oostlb.; ook in Heerlen, Schimmert, Tungalroy, Ell, Neeroeteren, Eksel, Velden en Oirlo.

**zoldertje** (*zolderke*): Schimmert, Leopoldsburg, Oirlo en Meijel.

**zoller**: Houthalen, Opglabbeek en Eigenbilzen.

**zollertje** (*zollerke*): Meeuwen.

**vliering**: freq. Noord.Oostlb. en Zuidgeld.Lb., verspr. Kleverlds.; ook in Voerendaal, Schimmert, Weert, Tungalroy, Neeritter, Obbicht, Maastricht en Kwaadmechelen.

**schelft**: Gruitrode, Kinrooi en Opglabbeek.

**spijker**: Montfort en Lutterade.

**verst** (*verste*): Sint-Martens-Voeren.

**beuntje** (*beunke*): Arcen.

**gebont**: Vlodrop.

**onder de pannen**: Heythuysen.

De volgende opgaven verwijzen eerder naar de balken van de kapconstructie waarop de vliering wordt getimmerd:

**treven**: Schaesberg.

**hanenbalken**: Tungalroy.

## 4 Meubels

In deze paragrafen worden de meubels uit de woon- en de slaapkamer behandeld. Zie ook de paragraaf *Meubelonderdelen* in WLD II.12, pag. 108-111.

### 4.1 Algemeen

#### HUISRAAD, INBOEDEL

---

N 56 (1973) (126a), ZND m (Houben, Langohr, Welter);  
Beverlo Wb. (111), Bree Wb. (331), Echt Wb. (024, 071), Eupen Wb. (067), Gronsveld Wb. 2 (107), Hasselt Wb. (196), Heerlen Wb. 2 (128, 131, 155), Maastricht Wb. (152, 259), Meeswijk Wl. (414), Roermond Wb. (109, 182), Sint-Truiden Wb. (054, 067), Sittard Wb. (138, 240), Tungalroy Wb. (104), Valkenburg Wb. (064), Venray Wb. (229, 363);  
Veldeke 38 (1963) (086).

Al wat voor de inrichting van een huis nodig is. De trefwoorden **meubilair** en **meubelen** worden soms ook gebruikt voor de meubelen waarmee een vertrek is ingericht.

**huisraad** (ook *huiserd*): Venray Wb.; ook in Heerlen, Montzen, Eupen, Roermond, Posterholt, Sittard,

Tungalroy, As en Maastricht.

**inboedel**: As.

**boedel** (*boerel*): Beverlo.

**boel**: Beverlo, Sint-Truiden en Maastricht.

**gerei**: Valkenburg.

**inventaire** (*fr.*): Hasselt.

**pattaklang** (*bateklan, battaklang, parteklang*): Bree Wb.; ook in Beverlo en Sint-Truiden.

**kraam**: Echt/Gebroek.

**bedel**: Echt/Gebroek.

**meubelen**: Tungalroy, As, Dilsen en Bilzen.

**meubilair**: Venray Wb.; ook in Roermond, Sittard, Gronsveld, Meeswijk en Maastricht.

**meublement**: Maastricht.

**hotten en totten**: Eupen.

#### MEUBELSTUK, MEUBEL

---

Bree Wb. (296), Genk Wb. (205), Gronsveld Wb. 2 (107), Hamont Wl. (290), Hasselt Wb. (298), Heerlen Wb. 2 (155), Kerkrade Wb. 2 (173), Lommel Wl. (194), Maastricht Wb. (152, 258), Meeswijk Wl. (414), Meeuwen Wl. (150), Roermond Wb. (182), Sint-Truiden Wb. (173), Tongeren Wb. (356), Venlo Wb. (197), Weertlands Wb. 1 (C 1, 010);  
Bettens, A. (1954) (086), Veldeke 34 (1959) (030).

**meubel**: Kerkrade Wb. 2, Weertlands Wb. 1 en Bree Wb.; ook in Roermond, Maasniel, Gronsveld, Meeswijk, Maastricht, Kanne, Tongeren, Hamont, Hasselt, Sint-Truiden, Lommel en Venlo.

**meubelstuk**: Kerkrade Wb. 2; ook in Heerlen en Venlo.

**stuk huisraad**: Maastricht.

## AMEUBLEMENT

---

Hasselt Wb. (298), Kerkrade Wb. 2 (173), Lommel Wl. (272), Maastricht Wb. (259), Roermond Wb. (012), Sint-Truiden Wb. (091, 213), Tongeren Wb. (494), Venray Wb. (363), Zonhoven Wb. (399).

Stel bijeenhorende meubels voor een vertrek.

**ameublement:** Roermond en Hasselt.  
**meublement** (ook *meublemang*):  
Kerkrade Wb. 2; ook in Roermond en Maastricht.

De volgende opgaven zijn benamingen voor het ameublement voor een huiskamer:

**huiskamerameublement:** Roermond.  
**huiskamermeublement:** Roermond.

De volgende opgaven zijn benamingen voor het ameublement voor een eetkamer:

**eetplek** (*eetplak*): Sint-Truiden.  
**salle à manger** (*fr.*): Tongeren.

De volgende opgaven zijn benamingen voor het ameublement voor een goede kamer of salon:

**salon:** Zonhoven en Tongeren.  
**salonnetje:** Lommel.

De volgende opgaven zijn benamingen voor het ameublement voor een slaapkamer:

**slaapkamerameublement:** Roermond.  
**slaapkamermeublement:** Roermond.  
**slaapkamer:** Sint-Truiden.

## HOUTMEEL

---

DC 30 (1958) (022), DC 42b (1967) (003a), DC 54 (1979) (022);  
Hamont Wl. (318); Kerkrade Wb. 1 (198).

Het poeder dat door het knagen van de houtworm ontstaat, bijvoorbeeld in het hout van meubels.

**houtmeel** (ook *holtmeel*): freq.  
Zuid.Oostlb.; ook in Mechelen, Vijlen, Panningen, Baarlo, Roermond, Tungalroy, Dilsen, Maastricht, Velden, Blerick, Venlo, Gennep, Leunen en Wellerlooi.  
**meel:** freq. Zuid.Oostlb.; ook in Wau-  
bach, Eys, Roggel, Linne, Hushoven,  
Keent, Meeuwen en Hout-Blerick.  
**houtwormmeel:** Geleen.  
**wormmeel:** Heythuysen, Pey, Gutte-  
coven en Mechelen-aan-de-Maas.  
**molmmeel** (*olmmeel*): Houthalen.  
**stubmeel:** Ulestraten.  
**stuifmeel:** Lottum.  
**memel:** Neerpelt.  
**houtmol:** Borgharen.  
**houtmolm:** Beesel, Horn, Sittard,  
Maasbracht, Echt/Gebroek, Stein,

Bergen, Melderslo en Maasbree.  
**molm** (ook *olm*): freq. Ripuar.,  
Noord.Oostlb., Horns en  
Kleverlds.; ook in Limbricht, Berg-  
en-Terblijt, Stokkem, Diepenbeek,  
Hechtel, Mechelen-Bovelingen,  
Lommel, Arcen, Blerick en Venlo.  
**molmstof:** Gulpen.  
**molp:** Maastricht.  
**houtpoeder** (*holtpoeier*): Tienray.  
**houtpulver:** Panningen.  
**houtstub:** Vaesrade.  
**stub:** Amby.  
**houtworm** (ook *holtworm*): Limbricht,  
Beek, Geleen, Echt/Gebroek en  
Heijen.  
**poeder** (ook *poeier*): Arcen en  
Nieuwstadt.  
**snoef:** Mheer.  
**turf:** Sint-Truiden.  
**wormbeet:** Stevensweert.  
**van de worm:** Heel.  
**worm:** Ospel.  
**gemaals:** Schinnen.  
**zaagmeel:** Blerick, Venlo en Maastricht.  
**zaagsel:** Linne.

## 4.2 De woonkamer

In deze paragraaf worden de meubels uit de woonkamer en enkele onderdelen daarvan behandeld. Ook zijn er een paar voorwerpen opgenomen die doorgaans in de woonkamer worden aangetroffen, zoals de pendule, het lepel- en bordenrek, het schilderij en de kwispedoor. De begrippen REGULATEUR en SPIEGEL leverden te weinig lexicaal onderscheiden materiaal op voor een lemma.

### TAFEL

/ tafel (264)  
 ○ dis (35)

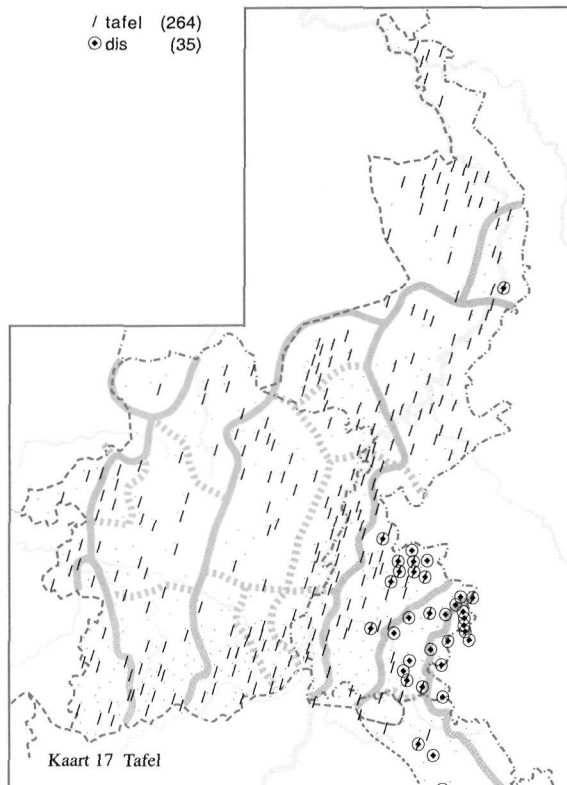

N 56 (1973) (156a), Roukens 12 (1937) (037), SGV (1914) (037), ZND 28 (1938) (046), ZND 32 (1939) (019), ZND 49 (1958) (016), ZND A2 (1940sq) (481), ZND m (Coomans, Langohr); Beverlo Wb. (255), Bree Wb. (444), Eupen Wb. (032), Genk Wb. (335), Gennep Wb. (183), Gronsveld Wb. 2 (169), Hamont Wl. (474), Hasselt Wb. (448), Heerlen Wb. 2 (098, 212), Kerkrade Wb. 2 (079), Lommel Wl. (332), Maastricht Wb. (420), Meerlo-Wanssum Wb. (284), Meeswijk Wl. (636), Meeuwen Wl. (210), Roermond Wb. (287), Sint-Truiden Wb. (227), Sittard Wb. (420), Stokkem Wb. (108), Tungalroy Wb. (104), Venlo Wb. (112, 256), Venray Wb. (567), Weertlands Wb. 1 (C 1, 013), Zonhoven Wb. (062, 465); Bisschops, M. (1994) (008), Goossens, H. (1981), Heyden, L.v.d. (1927), Kats, J. (1939), Meertens,

A.H. (zj.hs), Roukens, W. (1937) (add.), Veldeke 37 (1962) (054, 058), Veldeke 42 (1967) (060), Welter, W. (1929).

**tafel:** alg. in Belg. en Nl. Lb. m.u.v. het Ripuar., Oostlb-Rip. overgg. en het oosten van het Zuid.Oostlb.

**dis** (ook *dus*): alg. Ripuar., freq. Oostlb-Rip. overgg. en in het oosten van het Zuid.Oostlb.; ook in Venlo.

**bred:** Blitterswijck en Zonhoven.

De volgende opgaven zijn termen uit het Bargoens:

**blet:** Heerlen en Waubach.

**ben:** Heerlen.

**glatterd:** Heerlen en Waubach.

**glother:** Waubach.

**STOEL**

/ stoel (191)  
 △ zit (9)  
 ▲ zitterd (2)

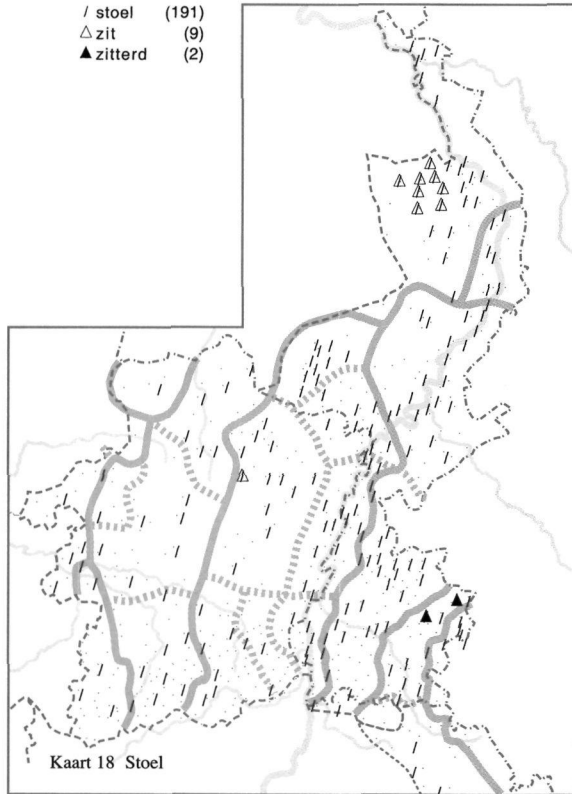

SGV (1914) (035), ZND 07 (1924) (047), ZND A2 (1940sq) (355); Bree Wb. (420, 427), Echt Wb. (115), Eupen Wb. (193), Genk Wb. (318), Gennep Wb. (177), Gronsveld Wb. 2 (165), Hamont Wl. (462), Hasselt Wb. (433), Heerlen Wb. 2 (210), Kerkrade Wb. 2 (238), Lommel Wl. (322), Maastricht Wb. (411), Meerlo-Wanssum Wb. (278), Meeswijk Wl. (574), Meeuwen Wl. (205, 244), Roermond Wb. (281), Sint-Truiden Wb. (219), Sittard Wb. (407), Stokkem Wb. (106), Tegelen Wb. (120), Tongeren Wb. (553, 699), Tungalroy Wb. (104), Venlo Wb. (253), Venray Wb. (538, 699), Weertlands Wb. 1 (C 1, 013), Zonhoven Wb. (452); Goossens, H. (1981), Heyden, L.v.d. (1927), Kats, J. (1939), Meertens, A.H. (zj.hs),

Mertens, A.M. (1885b), Veldeke 34 (1959) (028, 030, 061), Veldeke 37 (1962) (054).

**stoel:** alg. in Belg. en Nl. Lb.  
**chaise (fr.):** Meeswijk.  
**chaise-rik:** Tongeren.  
**zit:** Venray Wb.; ook in Meeuwen.  
**zitterik:** Tongeren.

De volgende opgaven zijn termen uit het Bargoens:

**zitterd:** Heerlen en Waubach.

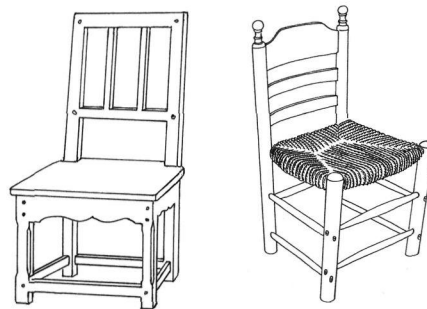

**SPORT VAN EEN STOEL**

Elk van de dwarshouten, waarmee de vier poten van een stoel onderling met elkaar verbonden zijn. Sommige informanten maken een

onderscheid tussen een vierkante en een ronde sport. Met de woorden **sproot** en **schei** worden in Valkenburg, Gulpen en Weert vierkante sporten

- / sproot (91)
- spon (11)
- △ treem (11)
- ┆ lat (10)
- ★ sport (7)

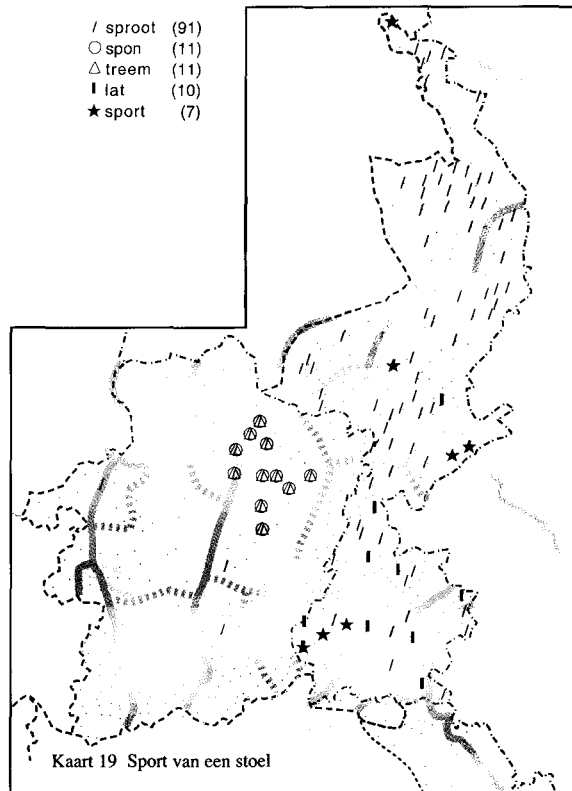

DC 19 (1951) (006a, 006c), N 56 (1973) (171g);  
 Beverlo Wb. (246), Bree Wb. (417, 419, 448), Genk Wb. (311), Gennepe Wb. (174), Meerlo-Wanssum Wb. (271), Sittard Wb. (392), Tegelen Wb. (118), Tongeren Wb. (309), Tungelroy Wb. (104), Valkenburg Wb. (163), Venray Wb. (526).

aangeduid, met de termen **lat** en **travers-je** in Valkenburg en Gulpen ronde.

Een **sport** is volgens de informant uit Posterholt horizontaal, een **spijl** verticaal bevestigd.

**sport**: verspr. Noord.Oostlb.; ook in Houthem, Amby, Maastricht en Bisselt.

**sproot** (ook *spreut*): freq. in Nl. Lb.; ook in Bree Wb. en in Bilzen, Beverlo en Genk.

**vierkante sproot**: Tungelroy.

**ronde sproot**: Tungelroy.

**lat**: verspr. Zuid.Oostlb.; ook in Ubachsberg, Waubach, Vijlen, Maasniel, Maastricht en Borgharen.

**latje**: Rothem.

**dwarslat**: Maastricht en Gronsveld.

**kweerlat**: Vaals.

**verbindingslat**: Wijlre.

**warslat**: Ubachsberg.

**ronde lat**: Spekholzerheide.

**-ekig** in het volgende trefwoord betekent 'hoekig', vgl. het Hgd. *eckig*:

**vierekkige lat**: Spekholzerheide.

**regel**: Wijlre.

**schei**: Sibbe/IJzeren, Weert, Thorn en Buchten.

**spaaak**: Heerlen.

**spijl**: Roosteren en Posterholt.

**spil**: Eys, Limbricht, Born en Guttecoven.

**stijl**: Echt/Gebroek.

**stijltje** (*stijlke*): Schinveld.

**spon**: Bree Wb.

**stang**: Broeksittard.

**travers**: Maastricht en Vaals.

**travers-je** (*traverske*): Gulpen.

**treem**: Bree Wb.

**dwarspoot**: Spaubeek.

De volgende term is een benaming voor een dwarshout onder aan een tafel:

**croisillon** (fr.): Tongeren.

## TAFELPOOT

---

DC 49 (1974) (008), N 56 (1973) (158a);  
Gronsveld Wb. 2 (004), Maastricht Wb. (330),  
Meeswijk Wl. (497, 633), Meeuwen Wl. (176),  
Sittard Wb. (410), Tegelen Wb. (121), Venlo Wb.  
(254), Venray Wb. (567), Zonhoven Wb. (466);  
Bisschops, M. (1994) (036).

Elk van de poten waarop het blad van  
een tafel rust.

Het woord **stumpel** wordt in  
Gronsveld gebruikt in de specifieke  
betekenis van 'afgebroken poot van  
meubelstuk'.

**tafelpoot:** freq. Oostlb., Maaskemp.,  
Zuidgeld.Lb. en Kleverlds.; ook in  
Gulpen, Tungalroy, Maasbracht,  
Dilsen, Stokkem, Maastricht,  
Bilzen, Vliermaalroot, Neerpelt,

Zonhoven, Mechelen-Bovelingen  
en Kortesseem.

**tafelenspoot:** Eigenbilzen.

**poot van een tafel:** Bocholt.

**dissenpoot** (*dussenpoot*): Vijlen.

**poot van de dis** (*poot van de dus*):  
Eys.

**poot:** freq. Oostlb., verspr. Maaskemp.  
en Centr.Maaslds.; ook in  
Waubach, Schaesberg, Neeritter,  
Geistingen, Maastricht, Iteren,  
Hamont, Houthalen, Hasselt,  
Kortesseem, Vechmaal, Blerick,  
Horst en Meijel.

**stumpel:** freq. Oostlb., verspr.  
Centr.Maaslds.; ook in Simpelveld,  
Ell, Beek (bij Bree) en Venlo.

**stempel:** Vaals en Eupen.

## ZITTING

---

N 56 (1973) (171d);  
Gronsveld Wb. 2 (210), Hamont Wl. (566), Hasselt  
Wb. (542), Kerkrade Wb. 2 (206, 288), Lommel Wl.  
(420), Maastricht Wb. (252, 518), Meeuwen Wl.  
(244), Zonhoven Wb. (583).

Deel van een stoel waarop het lichaam  
rust bij het zitten.

Het woord **polster** wordt in Kerkrade  
en omgeving gebruikt voor een opge-  
vulde zitting, terwijl het woord **mat** in

Maastricht een gevlochten, matten zit-  
ting aanduidt.

**zit:** Kerkrade Wb. 2; ook in  
Gronsveld, Meeuwen, As, Bilzen,  
Hamont, Hasselt en Lommel.

**zitsel:** Zonhoven.

**zitting:** Posterholt en Maastricht.

**mat:** Maastricht.

**polster:** Kerkrade Wb. 2.

## ARMLEUNING

---

N 47 (1972) (020), N 56 (1973) (171a);  
Echt Wb. (074), Hasselt Wb. (271), Kerkrade Wb. 2  
(160), Lommel Wl. (177), Maastricht Wb. (231),  
Meeuwen Wl. (137), Roermond Wb. (161), Venlo  
Wb. (181), Weertlands Wb. 1 (C 1, 008), Zonhoven  
Wb. (269).

Leuning aan een zetel, waarop men de  
arm kan laten steunen.

**armleuning:** Posterholt en As.

**leuning:** Weertlands Wb. 1; ook in  
Maastricht, Zonhoven, Lommel en  
Venlo.

**leun:** Roermond, Echt/Gebroek,  
Maastricht, Zonhoven en Lommel.

**leen:** Kerkrade Wb. 2; ook in  
Meeuwen, Maastricht en Hasselt.

**armsteun:** Maastricht.

**arm:** Bilzen.

**armlegger:** Maastricht.



## KINDERSTOEL

- kakstoel, -stoeltje (73)  
 ★ kinderstoel, -stoeltje (30)  
 ● kakkestoel, -stoeltje (9)

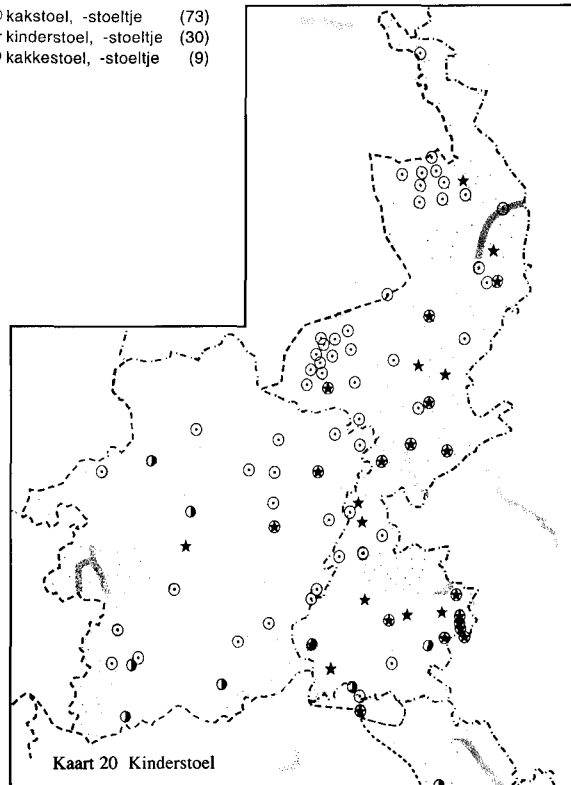

N 79 (1979) (019);  
 Eupen Wb. (074), Hasselt Wb. (221, 433), Kerkrade Wb. 2 (130, 138), Maastricht Wb. (170), Meeuwen Wl. (115), Roermond Wb. (121, 281), Sint-Truiden Wb. (128), Sittard Wb. (164), Tongeren Wb. (240), Venray Wb. (252), Weertlands Wb. 1 (C 1, 007), Zonhoven Wb. (198, 216);  
 Bisschops, M. (1994) (018).

Stoeltje voor kleine kinderen op hoge poten, met armléuningen en een tafeltje ervoor en soms een potje onder de zitting.

**kakstoel:** freq. Oostlb., Weertlds., Horns, Maaskemp., Centr.Maaslds., Zuidgeld.Lb. en Kleverlds.; ook in Waubach, Sint-Martens-Voeren, Maastricht, Neerharen, Eigenbilzen, Hoeselt, Eksel, Hasselt, Zeperen, Nieuwerkerken, Sint-Truiden en Kwaadmechelen.

**kakstoeltje** (*kakstoelke*): Kerkrade Wb. 2; ook in Gulpen, Herten (bij Roermond), Posterholt en Sittard.

**kakkestoel:** Maastricht, Tongeren, Houthalen, Ordningen, Jeuk en Leopoldsburg.

**kakkestoeltje** (ook *kakkestoelke*): Simpelveld, Mheer en Eupen.

**kakkestoel:** Zonhoven.

**kakitsel:** Sint-Truiden.

**kakke-door** (ook *kakke-do*, *kakke-douw*): Meeuwen, Jeuk en Tongeren.

**kinderstoel:** verspr. Noord.Oostlb. en Zuidgeld.Lb.; ook in Voerendaal, Waubach, Sint-Martens-Voeren, Gronsveld, Tungelroy, Neeroeteren, Buchten, Guttecoven, Maastricht, Zonhoven en Meerlo.

**kinderstoeltje** (*kinderstoelke*): Kerkrade Wb. 2; ook in Schaesberg, Nunhem, Posterholt, Schimmert, Klimmen, Tungelroy, As en Echt/Gebroek.

**stoeltje** (*stoelke*): Vlodrop, Noorbeek, Terlinden, Guttecoven en Oirlo.

## KAMERSTOEL

---

N 05A (1964) (021 add.), N 79 (1979) (020);  
Gronsveld Wb. 2 (201), Maastricht Wb. (172),  
Valkenburg Wb. (165).

Stoel met verwijderbare zitting of met een gat in de zitting waaronder een pot of emmer is geplaatst of bevestigd waarin men zijn gevoeg kan doen.

**kakkedoor** (ook *kakkedauw*):  
Lanklaar, Sint-Truiden en Jeuk.

**kakkedoortje** (*kakkedoorke*):  
Houthalen.

**kakstoel**: freq. Maaskemp. en  
Zuidgeld.Lb.; verspr. Oostlb. en  
Centr.Maaslds.; ook in Waubach,  
Schaesberg, Tungelroy, Ophoven,  
Hoeselt, Houthalen en Jeuk.

**kakstoeltje** (*kakstoelke*): Ospel,  
Weert, Rekem en Eigenbilzen.

**kakkestoel**: Mheer.

**gemakstoel**: Neeritter, Stein en  
Schimmert.

**kamerstoel**: verspr. Noord.Oostlb.; ook  
in Schaesberg, Gulpen, Kinrooi,  
Opplabbeek, As, Echt/Gebroek,  
Buchten, Maastricht, Kwaad-  
mechelen, Venlo en Gennep.

**kamerstoeltje** (*kamerstoelke*):  
Schimmert en Voerendaal.

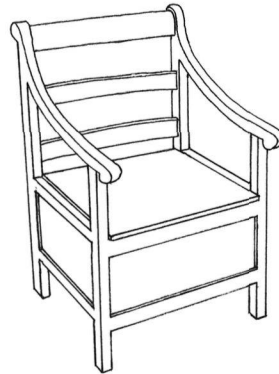

**nachtstoel**: Sittard, Ell, Lanklaar en  
Guttecoven.

**oude-mannetjesstoel** (*ouwe-manner-  
kesstoel*): Gruitrode.

**draagstoeltje** (*draagstoelke*):  
Maastricht.

**stoeltje** (*stoelke*): Schimmert.

**zetel**: Meeuwen.

**kamergemak**: Eksel.

**gemak**: Helden/Everlo.

**stelletje** (*stelke*): Maastricht.

**stellinkje** (*stellingske*): Helden/Everlo,  
Reuver, Valkenburg, Gronsveld,  
Maastricht en Meijel.

**kiebel**: Noorbeek en Terlinden.

## LEUNSTOEL

---

Grote, zware stoel met een hoge rug-  
leuning en armsteunen en vaak zonder  
bekleding.

De **proost** was volgens een zegsman  
uit Meijel meestal van riet gemaakt en  
de **zetelstoel** volgens een informant uit  
Herten (bij Roermond) gevlochten van  
bamboe of biezen.

Zie voor het trefwoord **pruttel** ook  
RhWb (VI), kol. 1132, s.v. *Pröttel*,  
*Prötter*, 'grosser, schwerer Lehnssessel  
aus Holz, ohne Polsterung', en voor  
het trefwoord **proost** RhWb (VI), kol.  
1129, s.v. *Prost*, 'grosser, schwerer  
Holz- oder Strohsessel mit hoher

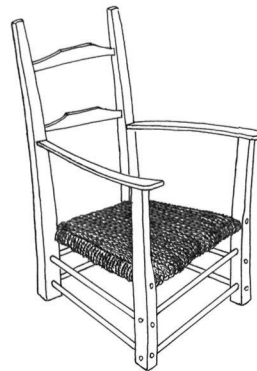

Rückenlehne, meist ohne Polsterung,  
für alte Leute'.

/ zetel	(72)
○ leunstoel	(56)
△ zorg	(53)
◆ grote stoel, grootstoel	(41)
┆ proost	(37)
⊙ leenstoel, lenenstoel	(25)
★ zetelstoel	(16)
✱ sessel (d.)	(13)
□ kraamstoel	(12)
◇ pruttel	(11)

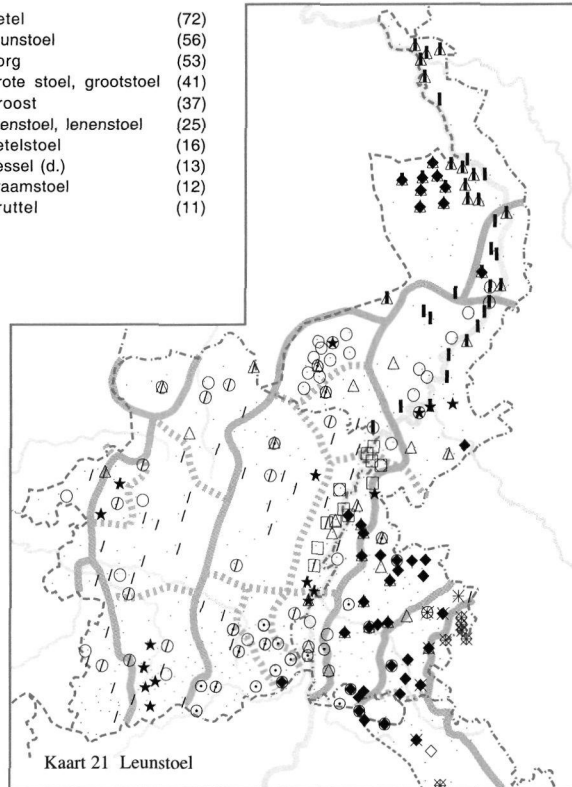

N 02 (1960) (037), N 56 (1973) (172a), N 79 (1979) (021), SGV (1914) (021), ZND 01 (1922) (a-m), ZND 03 (1923) (103), ZND 30 (1939) (014);

Echt Wb. (071), Eupen Wb. (149, 162), Gennep Wb. (144, 215), Gronsveld Wb. 2 (098), Hamont Wl. (570), Kerkrade Wb. 2 (209, 286), Lommel Wl. (423), Maastricht Wb. (231, 520), Meerlo-Wanssum Wb. (230, 338), Meeswijk Wl. (782), Roermond Wb. (231, 281, 329), Sittard Wb. (211, 507), Stokkem Wb. (062, 128), Tegelen Wb. (099, 109), Tongeren Wb. (149, 697), Tungalroy Wb. (104), Valkenburg Wb. (204), Venlo Wb. (220, 295), Venray Wb. (192, 703), Weertlands Wb. I (C 1, 008);

Beenen, P. (1973) (277), Bisschops, M. (1994) (044), Dolmans, H. (z.j.hs), Janssen, A. (1949) (032),

Urlings, R. (z.j.hs), Veldeke 13 (1938) (064), Veldeke 31 (1956) (074), Veldeke 35 (1960) (086), Vossen, A.F. (1966-68), Wijnhoven, F. (z.j.hs).

**leunstoel:** freq. Noord.Oostlb., Weertlds., Trichterlds., Bilzerlds., verspr. Zuid.Oostlb., Horns, Centr.Maaslds., Dommellids., Demerkemp. en Lonerlds.; ook in Gulpen, Gruitrode, Genk, Beringen, Duras, Sint-Truiden, Leopoldsburg, Tessenderlo, Lommel en Blerick.

**leenenstoel:** verspr. Horns; ook in Heel.

**leuningstoel:** verspr. Kleverlds.; ook in Beegden, Montfort en Sint-Truiden.

**leenstoel:** freq. Zuid.Oostlb., verspr. Tongerlds.; ook in Heerlen, Remersdaal, Bree, Sint-Pieter, Bilzen en Eigenbilzen.

**lenenstoel:** verspr. Bilzerlds. en

Tongerlds.; ook in Sint-Martens-Voeren, Ulestraten, Weert, Tungalroy, Hees en Vroenhoven.

**leningstoel:** Kermt en Hasselt.

**lendestoel:** Eijsden.

**armstoel:** Roermond, Posterholt, Mheer, Opoeteren en Velden.

**gemakkelijke stoel:** Schaesberg.

**grote stoel:** freq. Zuid.Oostlb. en Kleverlds., verspr. Oostlb-Rip.

overgg.; ook in Simpelveld, Vlodrop, Obbicht, Guttecoven, Zichen-Zussen-Bolder en Boekend.

**grootstoel:** freq. in het zuiden van Oostlb-Rip. overgg.; ook in Mheer.

**kraamstoel:** freq. Centr.Maaslds.; ook in Dieteren en Stevensweert.

**prooststoel:** Meterik, Horst en Sevenum.

**proost:** freq. Noord.Oostlb.,  
Zuidgeld.Lb. en Kleverlds.; ook in  
Thorn.  
**salonstoel:** Nieuwerkerken.  
**stoel:** Sittard.  
**zetel** (ook *zedel*): freq. in Belg. Lb.;  
ook in Rimborg, Sint-Martens-  
Voeren, Herten (bij Roermond),  
Posterholt, Sittard, Schimmert,  
Weert, Tungalroy, Buchten,  
Obbicht en Urmond.  
**zetelaar** (ook *zedelaar*): freq.  
Zuid.Oostlb.; ook in Roermond,  
Buchten, Maastricht en Limmel.  
**zetelsstoel** (*zedelsstoel*): Sittard.  
**zetelstoel** (ook *zedelstoel*): freq.  
Lonerlds., verspr. Noord.Oostlb.;  
ook in Susteren, Nederweert,  
Neeroeteren, Opgrimbie, Rekem,

Neerharen, Beverlo en Paal.  
**sessel (du.):** freq. Ripuar., verspr.  
Oostlb-Rip. overgg.  
**zorg:** freq. Oostlb., Zuidgeld.Lb. en  
Kleverlds., verspr. Centr.Maaslds.;  
ook in Simpelveld, Voerendaal,  
Weert, Tungalroy, Ell, Bree,  
Maastricht, Neerharen, Hamont,  
Eksel, Oostham en Lommel.  
**zorgstoel:** Nunhem.  
**zorgzetel:** Opitter.  
**pruttel** (ook *prutter*): freq. Ripuar. en  
Geullds.  
**fauteuil:** Posterholt, Meerssen,  
Tongeren, Heppen en  
Leopoldsburg.  
**ligstoel:** Kaulille, Bree en Montfort.  
**ligzetel:** Hamont en Maaseik.

## FAUTEUIL

N 56 (1973) (173), ZND 01 (1922) (a-m add.), ZND  
30 (1939) (014 add.);  
Genk Wb. (390), Gronsveld Wb. 2 (049), Hamont  
Wl. (561), Lommel Wl. (409), Maastricht Wb. (096,  
098, 512), Meeuwen Wl. (041, 243), Roermond Wb.  
(078), Tongeren Wb. (697), Venray Wb. (153),  
Weertlands Wb. 1 (C 1, 005), Zonhoven Wb. (072,  
073);  
Bettens, A. (1954) (065), Dolmans, H. (zj.hs).

Gemakkelijke brede, lage stoel die van  
een stoffen of leren bekleding is voor-  
zien. Met het trefwoord **rookstoel**  
wordt een lage fauteuil zonder veren,  
met losse kussens en verstelbare arm-  
en rugleuning aangeduid. De **bergère**  
is volgens de informant uit Bilzen een  
fauteuil met een hoge hoofdsteun. Het  
trefwoord **kennedy** is volgens dezelf-  
de zegsman de benaming voor een  
'schommelzetel'. De stoel dankt zijn  
naam aan de Amerikaanse president  
J.F. Kennedy.

**fauteuil:** Weertlands Wb. 1 en Venray  
Wb.; ook in Roermond, Gronsveld,  
Maastricht, Kanne en Bilzen.

**clubfauteuil:** Maastricht.  
**clubzetel:** Meeuwen, As, Bilzen,  
Berbroek, Zonhoven en Beringen.  
**club:** Bilzen.  
**zetel:** Meeuwen, Genk, Tongeren,  
Hamont en Lommel.  
**vaste zetel:** As.  
**zetelaar** (*zedelaar*): Maastricht.  
**leunstoel:** Rothem.  
**rookstoel:** Maastricht.  
**bergère (fr.):** Bilzen.  
**chaise longue (fr.):** Bilzen.  
**kennedy:** Bilzen.

## ZITBANK

N 56 (1973) (174a, 174b), ZND 34 (1940) (082c), ZND A1 (1940sq) (072), ZND A2 (1940sq) (496); Genk Wb. (047), Gennep Wb. (035), Gronsveld Wb. 2 (011), Hamont Wl. (030), Hasselt Wb. (057), Heerlen Wb. 2 (076), Kerkrade Wb. 2 (053), Maastricht Wb. (019), Meerlo-Wanssum Wb. (057), Meeswijk Wl. (053), Meeuwen Wl. (021), Roermond Wb. (019), Sint-Truiden Wb. (053), Sittard Wb. (032), Tongeren Wb. (040), Tungalroy Wb. (104), Venray Wb. (065), Weertlands Wb. 1 (C 1, 002), Zonhoven Wb. (031); Heyden, L.v.d. (1927), Kats, J. (1939), Mertens, A.M. (1885b), Veldeke 06 (1931) (246), Veldeke 07 (1932) (285), Veldeke 17 (1942) (043), Veldeke 21

(1946) (041), Veldeke 22 (1947) (043), Veldeke 37 (1962) (057, 078).

Smal, lang zitmeubel op poten, bestemd voor twee of meer personen, met rugleuning en vaak ook met armleuningen.

**bank:** alg. in Belg. en Nl. Limb.  
**bankstel:** Roermond en Heerlen.  
**keukenbank:** Posterholt.

## CANAPÉ, SOFA

N 56 (1973) (173, 174a, 176a, 176b), ZND 01 (1922) (a-m add.), ZND 30 (1939) (014 add.), ZND m (Franssen); Beverlo Wb. (052), Echt Wb. (061), Eupen Wb. (076), Gronsveld Wb. 2 (030), Heerlen Wb. 1 (010), Heerlen Wb. 2 (092), Kerkrade Wb. 2 (132, 289), Lommel Wl. (051), Maastricht Wb. (173, 394), Meeswijk Wl. (137, 593), Meeuwen Wl. (116, 199), Roermond Wb. (051), Sint-Truiden Wb. (129, 153), Tongeren Wb. (243, 647), Venlo Wb. (160), Venray Wb. (253), Weertlands Wb. 1 (C 1, 008), Zonhoven Wb. (069); Bettens, A. (1954) (041, 121), Heyden, L.v.d. (1927).

Gestoffeerde, brede bank met achter- en zijleuningen. De trefwoorden **cosy** en **cosy-corner** zijn volgens de respondent uit Bilzen benamingen voor een hoeksofa.

**canapé** (ook *kannapie*, *kannepee*, *kannepie*, *kannepieei*, *kannepie*): verspr. Centr.Maaslds.; ook in Kerkrade Wb. 2, Weertlands. Wb. 1 en Venray Wb. en in Heerlen, Eupen, Roermond, Gronsveld, Meeuwen, As, Maastricht, Kanne, Bilzen, Tongeren, Stevoort, Zonhoven, Beverlo, Sint-Truiden, Lommel en Venlo.

**sofa:** Kerkrade Wb. 2; ook in Posterholt, Sittard, Meeuwen, Meeswijk, Maastricht, Kanne en Bilzen.

**cosy (eng.):** Sint-Truiden.



**cosy-corner (eng.):** Bilzen.  
**chaise longue (fr.):** Kanne.  
**lange zetel:** As.  
**ligzetel:** As.  
**ligstoel:** Maastricht.  
**slaapbank:** Posterholt.  
**bank:** Heerlen.

De volgende opgaven zijn benamingen voor een canapé met respectievelijk een, twee, drie en vier zitplaatsen:

**eenzit:** Bilzen.  
**tweezit:** Bilzen.  
**driezit:** Bilzen.  
**vierzit:** Tongeren.

## DIVAN

N 56 (1973) (176a, 176c, 176d);  
Hamont Wl. (088), Heerlen Wb. 2 (098), Kerkrade  
Wb. 2 (135), Lommel Wl. (063), Meeswijk Wl.  
(166), Meeuwen Wl. (050);  
Bettens, A. (1954) (058).

Lage rustbank zonder achterleuning,  
met een los kleed en losse kussens.  
De trefwoorden **divan-lit**, **divan-**  
**transformable** en **divanbed** zijn  
benamingen voor een divan waarvan  
door het wegklappen van de zijleuning

een bed kan worden gemaakt.

**couch (du.):** Kerkrade Wb. 2; ook in  
Heerlen.

**divan:** Heerlen, Posterholt, Meeuwen,  
Dilsen, Meeswijk, Maastricht,  
Kanne, Bilzen, Hamont en  
Lommel.

**sofa (zofa):** Heerlen.

**divanbed:** Posterholt.

**divan-lit (fr.):** Bilzen.

**divan-transformable (fr.):** Bilzen.

## VOETBANKJE

N 56 (1973) (175, 175a), N 79 (1979) (021 add., 022  
add.), ZND 02 (1923) (022);  
Meerlo-Wanssum Wb. (316), Meeswijk Wl. (714),  
Roermond Wb. (311), Tegelen Wb. (128), Venlo  
Wb. (280), Venray Wb. (637).

Bank tot steun voor de voeten.

**voetbankje** (*voetbankske*): freq.

Dommellds. en Truierslds., verspr.  
Maaskemp. en Lonerlds.; ook in  
Sippenaken, Sint-Martens-Voeren,  
Molenbeersel, Ophoven, Elen,  
Mechelen-aan-de-Maas, Bilzen,  
Herderen, Vliermaal, Paal,  
Beringen, Oostham, Loksbergen en  
Halen.

**voetenbankje** (*veutbankske, voeten-*  
*bankske, vuutbankske*): freq.  
Kleverlds., verspr. Geullds. en  
Noord.Oostlb.; ook in Valkenburg,  
Amby, Genk, Rotem, Lanklaar,  
Maastricht, Martenslinde, Sint-  
Truiden en Venlo.

**bankje** (*bankske*): freq. Bilzerlds.,  
Demerkemp. en Lonerlds., verspr.  
Geullds., Maaskemp. en  
Dommellds.; ook in 's-Graven-  
voeren, Eisden, Rekem, Riksingen,  
Sint-Truiden, Mielen-boven-Aalst,  
Oostham, Tessenderlo en Lommel.

**voetbank:** Donk (bij Herk-de-Stad).

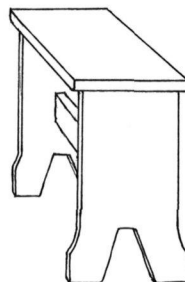

**voetenbank:** Meeswijk.

**zitbankje** (*zitbankske*): 's-Herenelderen.

**schabel:** Sint-Truiden, Aalst-bij-  
St.-Truiden en Hoepertingen.

**schabelletje** (*schabelleke*): Sint-  
Truiden.

**poef:** Meeuwen.

**prinsje** (*prinske*): Kleine-Brogel.

De volgende opgave duidt een een  
voetbankje aan dat kan schommelen:

**schokje** (*schokske*): Bilzen.

## VOETKUSSEN

N 79 (1979) (022);  
Zonhoven Wb. (362);  
Daelen, J.v. (1933-41).

Kussen voor de voeten als men zit.

**voetkussen:** freq. Maaskemp., Centr.-Maaslds. en Zuid.Geld.Lb., verspr. Oostlb.; ook in Voerendaal, Schaesberg, Sint-Martens-Voeren, Ospel, Ell, Ophoven, Maastricht, Hoeselt, Houthalen, Nieuwer-

kerken en Gennepe.

**voetenkussen:** Klimmen en Gulpen.

**kussen:** Maastricht.

**kussentje** (*kussenke*): Meeuwen.

**poef:** freq. Noord.Oostlb. en Centr.Maaslds., verspr. Zuid.-Oostlb., Horns, Maaskemp. en Kleverlds.; ook in Waubach, Schaesberg, Weert, Maastricht, Neerharen, Zonhoven, Jeuk, Leopoldsburg, Kwaadmechelen, Boekend en Venlo.

## KAST

/ kast (193)  
○ schap (39)  
+ schrank (d.) (8)

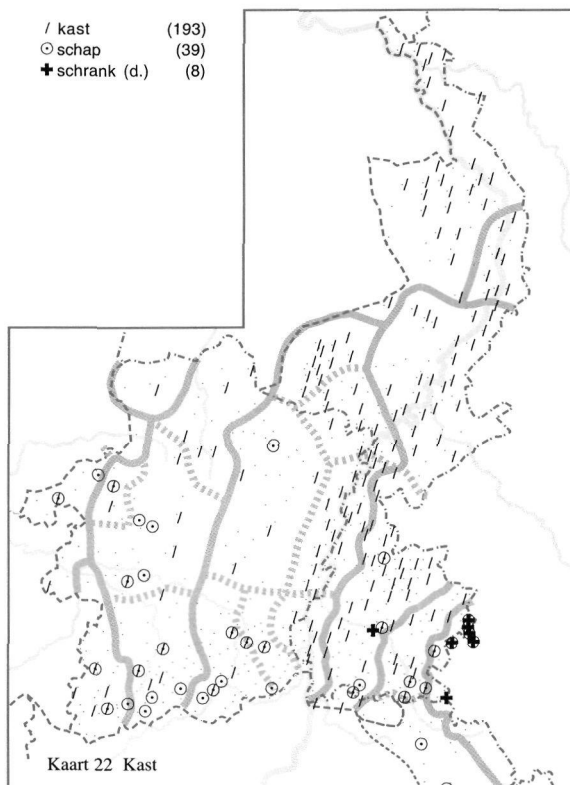

DC 39 (1965) (002a), N 56 (1973) (138a), SGV (1914) (017), ZND 01 (1922) (a-m), ZND 05 (1924) (071c), ZND m (Welter);  
Beverlo Wb. (120), Eupen Wb. (163), Gennepe Wb. (094), Gronsveld Wb. 2 (079), Hamont Wl. (201), Hasselt Wb. (211), Kerkrade Wb. 2 (134, 218, 231), Lommel Wl. (140), Maastricht Wb. (177), Meeswijk Wl. (299), Meeuwen Wl. (117), Roermond Wb. (125), Sint-Truiden Wb. (131, 208), Tongeren Wb. (246, 559), Tungenroy Wb. (104), Valkenburg Wb. (164), Venlo Wb. (160), Venray Wb. (256), Weertlands Wb. 1 (C 1, 008);  
Bisschops, M. (1994) (032), Heyden, L.v.d. (1927), Kats, J. (1939),  
Veldeke 08 (1933) (389, 393), Veldeke 12 (1937) (069), Veldeke 15 (1940) (044), Veldeke 20 (1945)

(020), Veldeke 27 (1952) (006), Veldeke 29 (1954) (012).

Zie voor de lexicale variant *schaaf*, die met name in het Ripuarische gebied voorkomt, ook RhWb (VII), kol. 855, s.v. *Schaff*, 'Schrank'.

**kast:** alg. in Nl. Lb. m.u.v. Ripuar.;  
freq. in Belg. Lb. m.u.v. het zuiden en zuid-westen.

**schap** (ook *schaaf*): freq. Ripuar.,

Bilzerlds. en Lonerlds., verspr.  
Zuid.Oostlb. en Demerkemp.; ook  
in Mechelen, Epen, Vijlen,  
Montzen, Eupen, Bree, Henis,  
Tongeren, Koninksem, Beverlo,

Sint-Truiden, Mielen-boven-Aalst,  
Oostham en Tessenderlo.  
**schrank (du.):** freq. Ripuar.; ook in  
Valkenburg.  
**schrijne:** Eupen.

## LADE

/ lade, -lade	(183)
○ schuif, -schuif	(30)
▲ schot, -schot	(21)
★ trek, -trek	(19)

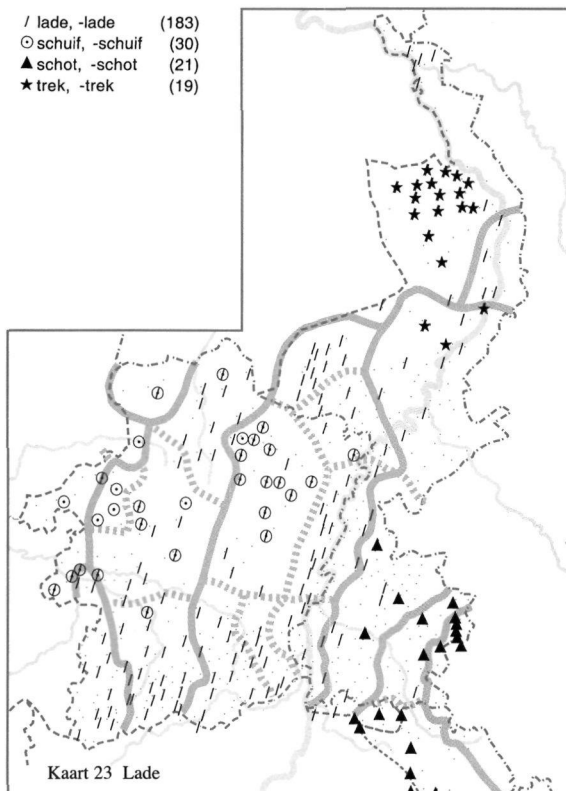

DC 53a (1978) (014), ZND 03 (1923)  
(010), ZND 37 (1941) (013), ZND 39  
(1942) (008), ZND m (Franssen,  
GrGr, Houben, Langohr, Matthys,  
Welter);  
Beverlo Wb. (143), Bree Wb. (391),  
Echt Wb. (074), Eupen Wb. (176),  
Genk Wb. (192), Gennep Wb. (111),  
Gronsveld Wb. 2 (095), Hamont Wl.  
(257), Hasselt Wb. (264), Heerlen  
Wb. 2 (144, 212), Kerkrade Wb. 2  
(219), Lommel Wl. (286), Maastricht  
Wb. (220), Meerlo-Wanssum Wb.  
(181, 294), Meeuwen Wl. (135),  
Roermond Wb. (154), Sittard Wb.  
(209, 363, 366), Tegelen Wb. (099,  
123), Tongeren Wb. (334), Tungalroy  
Wb. (104), Valkenburg Wb. (160),  
Venlo Wb. (180), Venray Wb. (311,  
485, 567, 571), Weertlands Wb. 1 (C 1, 008),  
Zonhoven Wb. (262, 418);

Bisschops, M. (1994) (032), Heyden, L.v.d. (1927).

Schuifbak in een tafel of kast.  
Het woord **schommellade** is volgens  
het Venray Wb. (pag. 485) een bena-  
ming voor een 'lade in een kast of  
tafel als bewaarplaats voor klein  
gerief'. Zie voor het woord **schot** ook  
RhWb (VII), kol. 1739, s.v. *Schoss*,  
'Schublade'.

**lade** (ook *la, laai*): alg. in Nl. Lb.  
m.u.v. Ripuar. en Oost.Zuidlb.; alg.

in Belg. Lb. m.u.v. het noordwes-  
ten.

**tafellade** (ook *tafella, tafellaai*): alg.  
in Nl. Lb. m.u.v. Ripuar. en  
Oost.Zuidlb.; alg. in Belg. Lb.  
m.u.v. het noordwesten.

**lade van de tafel** (ook *la van de tafel*,  
*laai van de tafel*): alg. in Belg. Lb.  
m.u.v. het noordwesten.

**lade van een tafel** (*la van een tafel*,  
*laai van een tafel*): verspr.



Maaskemp. en Demerkemp.; ook in Diepenbeek, Hamont en Peer.  
**dislade:** Vijlen.  
**schommellade** (*schommellaai*): Venray Wb.  
**schot:** alg. Ripuar.; verspr. Zuid.Oostlb.; ook in Heerlen, Montzen en Eupen.  
**tafelschot:** freq. Geullds.  
**disschot:** Waubach.  
**dissenschot:** Welkenraedt en Baelen.  
**schuif:** freq. Maaskemp.; ook in Ophoven, Heusden, Zonhoven, Beverlo, Kerkhoven, Tessenderlo, Linkhout en Lommel.  
**tafelschuif:** verspr. Beringerlds.,

Zuiderkemp. en Getelds.; ook in Achel, Koersel, Heusden en Lommel.  
**schuif van de tafel:** freq. Beringerlds.; ook in Schulen, Sint-Lambrechts-Herk, Kerkhoven, Oostham en Tessenderlo.  
**schuif van een tafel:** Paal en Helchteren.  
**trek:** freq. Kleverlds.; ook in Tegelen en Kessel.  
**tafeltrek:** freq. Kleverlds.; ook in Helden/Everlo.  
**treklade** (*treklaai*): Venray Wb.  
**schap:** Sittard.

## VAK VAN EEN KAST

N 79 (1979) (028);  
 Kerkrade Wb. 2 (085, 212), Maastricht Wb. (446),  
 Venlo Wb. (267).

Deel van een kast dat door schotjes of deurtjes van de rest gescheiden is.

**vak:** freq. Ripuar., Oost.Zuidlb., Noord.Oostlb., Centr.Maaslds. en Zuidgeld.Lb., verspr. Maaskemp.; ook in Sint-Martens-Voeren, Schimmert, Klimmen, Mheer, Tungelroy, Neeritter, Kinrooi, Maastricht, Neerharen, Hoeselt, Eksel, Houthalen, Jeuk, Kwaadmechelen, Gennep en Tienray.  
**vakje** (*vakske*): Schimmert, Weert,

Buchten, Maastricht, Arcen, Meerlo en Meijel.  
**zijvak:** Ospel.  
**loket:** Herten (bij Roermond), Ophoven en Schimmert.  
**schot:** Venlo.  
**schietsel:** Sint-Truiden.  
**leggens** (*legges*): Noorbeek.  
**nis:** Sittard.  
**regaal:** Kerkrade Wb. 2.  
**binnenkastje:** Weert.  
**boord:** Meeuwen.  
**hoek:** Gruitrode en Opglabbeek.  
**in de kast:** Oirlo.  
**kastje** (*kasje*): Gruitrode.  
**schap:** Ell.  
**stuk:** Rekem.

## KASTPLANK

Horizontale plank in een kast.

**schap** (ook *schaaf*): alg. Oostlb., Horns, Maaskemp., Zuidgeld.Lb. en Kleverlds.; ook in Kerkrade, Heerlen, Wijlre, Weert, Hushoven, Echt/Gebroek, Geulle, Maastricht en Hasselt.

**schaprai:** Maastricht.  
**bred:** freq. Oost.Zuidlb., Zuid.Oostlb. en Centr.Maaslds.; ook in Eygelshoven, Vaals, Borgharen en Sint-Truiden.  
**bred van het schap:** Eys.  
**bredje:** Rothem.  
**bredplank:** Vliermaalroot.

/ schap (73)  
 ○ bred (45)  
 △ plank (17)  
 △ kastplank (13)

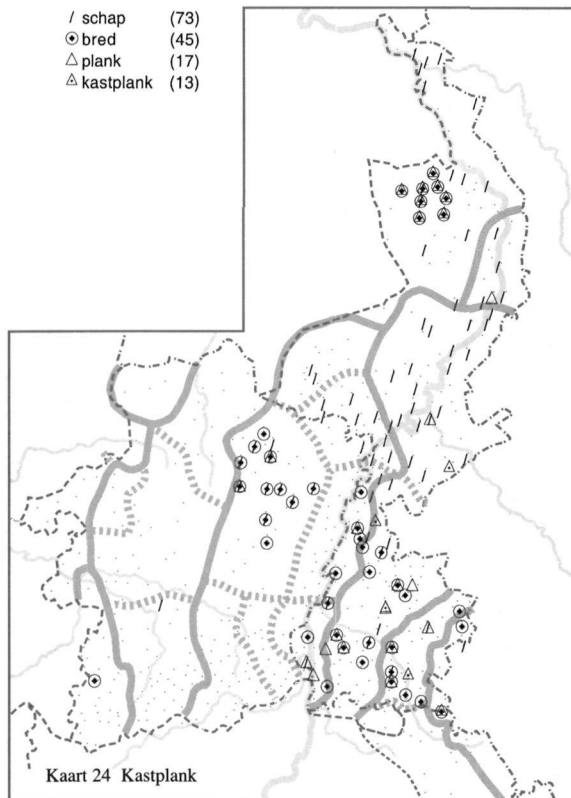

DC 16 (1948) (012), DC 44 (1969) (021a), N 56 (1973) (149a); Bree Wb. (246), Gennep Wb. (155), Gronsveld Wb. 2 (079), Hasselt Wb. (387), Kerkrade Wb. 2 (212), Maastricht Wb. (364), Roermond Wb. (261), Sint-Truiden Wb. (072, 161), Tegelen Wb. (112), Venlo Wb. (232), Venray Wb. (256); Dolmans, H. (zj.hs), Heyden, L.v.d. (1927), Mertens, A.M. (1885b), Veldeke 01 (1926) (039), Veldeke 07 (1932) (285, 347), Veldeke 15 (1940) (010), Veldeke 16 (1941) (024), Veldeke 20 (1945) (022).

**kastbred:** Eys.

**schrankbred:** Vaals.

**plank:** freq. Zuid.Oostlb., verspr. Oost.Zuidlb.; ook in Roermond, Bree, Born, Maastricht, Heugem en Blerick.

**kastenplank:** Baarlo en Beesel.

**kastplank:** Venray Wb.; ook in Vaals, Eys, Posterholt, Nieuwstadt en Nuth/Aalbeek.

**plank in de kast (plank inne kast):**

Maasbracht.

**legplank:** Siebengewald.

**legselsel:** Sint-Truiden, Groot-Gelmen en Mechelen-Bovelingen.

**laag:** Sittard.

**regaal:** Kerkrade Wb. 2.

**riggel:** As.

**schraag:** Montfort.

## COMMODE, LADENKAST

Ouderwets bergmeubel, een lage, diepe kast met enige boven elkaar geplaatste laden. Het trefwoord **schrijne** wordt in Nederweert als verouderd beschouwd.

**commode** (ook *kammood*, *kemood*, *kommood*): alg. in Nl. Lb., freq. Maaskemp.; ook in Eupen, Dilsen,

Meeswijk, Rekem, Bilzen, Tongeren en Hasselt.

**commode-tje (kommoodje):** Bilzen en Maastricht.

**ladenkast (laaienkast):** Venray Wb.

**ladentafel (laaitafel):** freq. Kleverlds.

**cabinet (fr.):** Hasselt.

**schap:** Epen.

**schrijne:** Nederweert.

/ commode (134)  
 ⊙ ladentafel (9)  
 ☆ ladenkast (8)

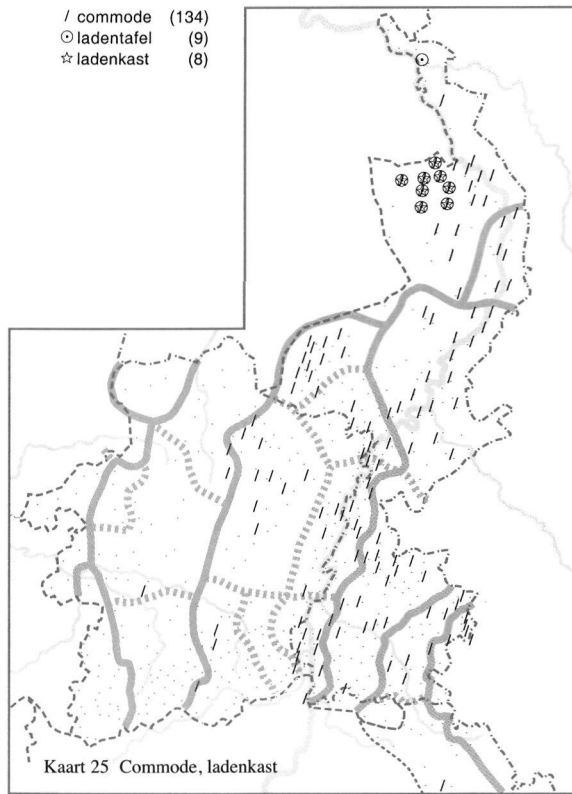

N 56 (1973) (139), SGV (1914) (005), ZND m (Franssen);  
 Bree Wb. ( 221), Echt Wb. (063, 070), Eupen Wb. (090), Gronsveld Wb. 2 (095), Hasselt Wb. (098), Hasselt Wb. (098, 203), Heerlen Wb. 2 (094), Kerkrade Wb. 2 (149), Maastricht Wb. (201), Meerlo-Wanssum Wb. (171), Meeswijk Wl. (144), Roermond Wb. (053), Sittard Wb. (190), Tongeren Wb. (287), Tungalroy Wb. (108), Venlo Wb. (162), Venray Wb. (290, 311), Weertlands Wb. 1 (C 1, 008, C 1, 012);  
 Bettens, A. (1954) (049), Bisschops, M. (1994) (018), Goossens, H. (1981), Urlings, R. (zj.hs), Veldeke 13 (1938) (032), Veldeke 17 (1942) (072), Veldeke 35 (1960) (086).

## GLAZENKAST

N 79 (1979) (024), ZND m (Marchal);  
 Beverlo Wb. (090, 211), Kerkrade Wb. 2 (122), Roermond Wb. (048, 093), Sint-Truiden Wb. (054), Tongeren Wb. (046), Venlo Wb. (137), Zonhoven Wb. (147);  
 Bettens, A. (1954) (038).

Kast waarin huishoudelijke zaken zoals borden, schotels en glazen kunnen worden opgeborgen. De glazenkast bestaat vaak uit een onder- en een bovenkast en heeft glasruiten in de deuren.

**glazenkast:** freq. Noord.Oostlb. en Centr.Maaslds., verspr. Oost.Zuidlb., Maaskemp., Zuidgeld.Lb. en Kleverlds.; ook in Schimmert, Gronsveld, Tungalroy, Ophoven, Maastricht, Neerharen,

Eigenbilzen, Hoeselt, Eksel, Zonhoven, Beverlo, Gutshoven en Kwaadmechelen.

**glazenkastje** (*glazenkaske*):  
 Meeuwen.

**glazenschap:** Nieuwerkerken, Sint-Truiden en Gutshoven.

**glazerenkast** (ook *glaasderenkast*):  
 freq. Oostlb.; ook in Sint-Martens-Voeren, Ell, Gruitrode, Neeroeteren, Lanklaar, Blerick en Meerlo.

**glazerkast:** Kerkrade Wb. 2; ook in Schaesberg, Montfort, Sittard, Klimmen en Venlo.

**glazerschap** (*glazerschaaf*): Kerkrade Wb. 2.

**glaskast:** Ospel, Swalmen en As.

**porseleinkast** (ook *pasteleinkast*):



Commode, ladenkast



Glazenkast

Arcen en Opglabbeek.  
**zilverkast:** Herten (bij Roermond), Schimmert, Bree en Neeroeteren.  
**buffet:** Roermond, Schimmert, Tungalroy, Neeritter, Echt/Gebroek, Maastricht, Kanne, Tongeren, Leopoldsburg, Velden, Blerick en Gennep.  
**buffetkast:** Helden/Everlo, Roermond, Neeroeteren en Boekend.

**buffetkastje** (*buffetkaske*): Guttecoven.  
**vitrinekast** (*vitrienkast*): Kinrooi en Maastricht.  
**vitroneschap:** Jeuk.  
**goede kast:** Arcen.  
**hoge kast:** Weert.  
**staande kast:** Weert.  
**kredenz (du.)** (*kredens*): Arcen.  
**bahut (fr.):** Sint-Truiden en Maastricht.

## DRESSOIR

N 56 (1973) (141), N 79 (1979) (025); Kerkrade Wb. 2 (086), Tongeren Wb. (035, 117), Tungalroy Wb. (104); Bettens, A. (1954) (058), Goossens, H. (1981).

Brede, lage kast die wordt gebruikt om tafelgerei in op te bergen. Een **vertiko** is volgens het Kerkraads Wb. 2 een 'salonkast met vitrine'. Vgl. voor dit trefwoord ook RhWb (IX), kol.

100, s.v. *Vertiko*, 'kleiner Zierschrank'. Het trefwoord **commode** duidt volgens een zegsman uit Gruitrode een dressoir aan met alleen laden. Zie ook het lemma **COMMODE**.

Een los bovenstuk op een dressoir wordt in Venray en omgeving **opstand** genoemd.

**dressoir:** freq. Oost.Zuidlb.,

Zuid.Oostlb., Horns, Maaskemp.,  
Centr.Maaslds. en Zuidgeld.Lb.,  
verspr. Noord.Oostlb. en Kle-  
verlds.; ook in Weert, Maastricht,  
Kanne, Tongeren, Leopoldsburg en  
Kwaadmechelen.  
**zilverkast:** Montfort, Sittard,  
Schimmert, Houthalen en Venlo.  
**glazenkast:** Bilzen.  
**lage kast:** Ospel, Weert, Opglabbeek,  
As, Lanklaar, Sint-Truiden,  
Kwaadmechelen en Oirlo.  
**lage schap:** Nieuwerkerken.  
**lang schap:** Jeuk.  
**lange kast:** Neeroeteren.  
**kast:** verspr. Centr.Maaslds.; ook in

Waubach, Posterholt, Mheer,  
Ophoven en Maastricht.  
**kastje:** Tungalroy.  
**schap:** Klimmen, Gruitrode,  
Opglabbeek en Hoeselt.  
**bahut (fr.):** Tongeren.  
**buffet:** Maastricht en Sint-Martens-  
Voeren.  
**buffetkast:** Eksel.  
**vitrinekast:** Bilzen.  
**commode** (ook *kemood*, *kommood*,  
*kommood*): Heythuysen,  
Swalmen, Schimmert en Gruitrode.  
**commode-tje** (*kommoodje*): Tienray.  
**vertiko** (*fertiko*): Kerkrade Wb. 2; ook  
in Waubach.

## ETAGÈRE

N 79 (1979) (029);  
Echt Wb. (042), Eupen Wb. (119), Hasselt Wb.  
(065, 129), Maastricht Wb. (093), Roermond Wb.  
(075), Sittard Wb. (086), Tongeren Wb. (144),  
Zonhoven Wb. (062);  
Bettens, A. (1954) (062).

Tafeltje met boven elkaar geplaatste  
bladen, waarop siervoorwerpen  
geplaatst kunnen worden. De etagère  
wordt soms ook als zijstuk of boven-  
stuk van een kast gebruikt.

**etagère:** freq. Zuid.Oostlb.; ook in  
Sint-Martens-Voeren, Roermond,  
Herten (bij Roermond), Neeritter,  
Ophoven, Neeroeteren, Echt/Ge-  
broek, Lanklaar, Maastricht,  
Kanne, Tongeren, Eksel, Sint-  
Truiden, Jeuk, Leopoldsburg en  
Blerick.

**etagère-tje** (ook *etagère-ke*):  
Posterholt, Klimmen, Echt/-  
Gebroek, Maastricht en Hasselt.

**etagèrekast:** Gulpen.

**etagèreschap:** Jeuk.

**zilverkastje:** Neeroeteren.

**uitstalkast:** Neeroeteren.

**sierkastje:** Nunhem.

**schmuck-kastje** (*schmuck-kaske*):  
Voerendaal.

**glazenkastje:** Oirlo.

**goede kast** (*goei kast*):  
Kwaadmechelen.

**ménagère (fr.):** Eupen.

**siertafel:** Swalmen, Montfort,  
Schimmert, Bree, Meeuwen,  
Buchten, Guttecoven, Blerick en  
Gennep.

**siertafeltje** (*siertafelke*): Nunhem,  
Gronsveld, Weert, Venlo en Meijel.

**sierdis** (*sierdus*): Schaesberg.

**sierdisje** (*sierduske*): Schaesberg.

**pronktafeltje** (*pronktafelke*): Weert.

**tafeltje** (*tafelke*): Schimmert,  
Opglabbeek, Oirlo en Meijel.

**salontafel:** Meeuwen en Jeuk.

**theetafel:** Stein.

**zilvertafeltje** (*zilvertafelke*): Venlo.

**bred:** Zonhoven en Hasselt.

## SCHRIJFTAFEL, BUREAU

---

N 56 (1973) (141, 162a, 162b, 162d, 165a);  
Beverlo Wb. (051), Gronsveld Wb. 2 (029), Hamont  
Wl. (071), Hasselt Wb. (094), Heerlen Wb. 2 (091),  
Kerkrade Wb. 2 (067), Lommel Wl. (050),  
Maastricht Wb. (057, 378), Meeswijk Wl. (134),  
Meeuwen Wl. (039), Roermond Wb. (049, 287),  
Sint-Truiden Wb. (059), Tongeren Wb. (097),  
Venray Wb. (493), Zonhoven Wb. (068).

Schrijftafel met vakken en laden waar-  
in papieren opgeborgen kunnen wor-  
den.

Een **secrétaire** is een schrijftafel met  
een scharnierende klep die als werk-  
blad kan worden gebruikt. De tref-  
woorden **bureau-enkelface** en **enkel-  
face** zijn volgens de informant uit  
Bilzen benamingen voor een bureau  
dat alleen aan de voorzijde laden en  
deuren bezit. Het woord **bureau-min-**

**ster** wordt in Bilzen gebruikt voor een  
'mooi en groot bureau'.

**schrijftafel:** Venray Wb.; ook in  
Roermond en As.

**schrijfdis** (*schrijfdus*): Heerlen.

**bureau:** Kerkrade Wb. 2; ook in  
Heerlen, Roermond, Posterholt,  
Gronsveld, Meeuwen, Meeswijk,  
Maastricht, Bilzen, Tongeren,  
Hamont, Zonhoven, Hasselt,  
Beverlo, Sint-Truiden en Lommel.

**bureau-minister:** Bilzen.

**bureau-enkelface:** Bilzen.

**enkelface:** Bilzen.

**secrétaire:** Posterholt, Bilzen en  
Maastricht.

**secrétaire-tje** (*secrétairke*): Venlo en  
Bilzen.

## REK

---

N 56 (1973) (141), N 79 (1979) (026);  
Echt Wb. (103), Hasselt Wb. (373), Lommel Wl.  
(259), Maastricht Wb. (347), Tongeren Wb. (144),  
Weertlands Wb. 1 (C 1, 007);  
Heyden, L.v.d. (1927).

Soort kast van latten en planken, zon-  
der deur, om iets in op te bergen, bij-  
voorbeeld in de keuken.

**rek:** freq. Zuid.Oostlb., Maaskemp. en  
Centr.Maaslds., verspr.  
Noord.Oostlb. en Truierlds.; ook in  
Waubach, Gulpen, Sint-Martens-  
Voeren, Weert, Tungalroy, Kinrooi,  
Maastricht, Neerharen, Hoeselt,  
Eksel, Houthalen, Hasselt,  
Leopoldsburg, Kwaadmechelen,  
Lommel, Gennep en Tienray.

**kruikenrek:** Stein.

**tobbenrek:** Stein.

**harkenrek:** Stein.

**schap:** freq. Noord.Oostlb. en Horns,  
verspr. Oost.Zuidlb., Zuid.Oostlb.,

Maaskemp. en Kleverlds.; ook in  
Ospel, Weert, Echt/Gebroek,  
Obbicht, Eigenbilzen,  
Kwaadmechelen, Boekend en  
Venlo.

**keukenschap:** Blerick en Venlo.

**schappenkast:** Arcen en Heythuysen.

**keukenkast:** Velden.

**etagère:** Tongeren.

**hang:** Schimmert.

**horretje:** Weertlands Wb. 1.

**LEPELREK**

N 20 (zj) (039a);  
Kerkrade Wb. 2 (161), Meerlo-Wanssum Wb. (184),  
Roermond Wb. (161).

Rekje aan de wand waarin lepels worden bewaard.

**lepelrek** (ook *leperrek*): freq. Horns, Maaskemp., Centr.Maaslds., Dommelds en Kleverlds., verspr. Zuid.Oostlb. en Demerkemp.; ook in Roermond, Herten (bij Roermond), Leuken, Paal, Opheers, Wellen, Lommel, Boekend en Venlo.

**lepelenrek**: freq. Noord.Oostlb. en Trichterlds., verspr. Centr.Maaslds.; ook in Waubach, Mechelen, Teuven, Schimmert, Mesch, Weert en Venlo.

**potlepelenrek**: Mechelen.

**keukenrek**: Rotem en Lanklaar.

**rek**: Ophoven, Gelieren/Bret, Lanklaar, Smeermaas, Zichen-Zussen-Bolder, Wellen en Halen.

**lepelrekje** (*lepelrekske*): freq. Oostlb. en Centr.Maaslds, verspr. Horns; ook in Eyselshoven, Heerlen, Weert, Bree, Eijsden, Rosmeer, Overpelt, Hasselt, Oirlo en Sevenum.

**lepelenrekje** (*lepelenrekske*): freq. Oostlb., verspr. Horns; ook in Waterloos, Echt/Gebroek,

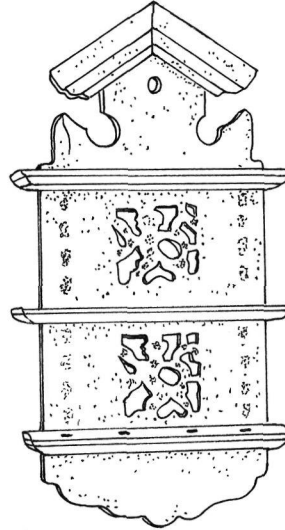

Wolder/Oud-Vroenhoven, Wijk en Meijel.

**rekje** (*rekske*): Sittard, Ospel, Hoeselt, Wintershoven, Hasselt, Borgloon en Sint-Truiden.

**lepelenbred**: freq. Ripuar.

**lepelsbred**: Hoensbroek.

**bred**: Hasselt.

**schap**: Heythuysen.

**schapje** (*schapke*): Heythuysen.

**lepelending**: Klimmen.

**lepelenbak**: Obbicht, Rothem en Klimmen.

**lepelenblik**: Spekholzerheide.

**reebank**: Wellen.

**BORDENREK, SCHOTELREK**

N 20 (zj) (039b), ZND B1 (1940sq) (171);  
Echt Wb. (106), Eupen Wb. (176), Genk Wb. (332),  
Gennep Wb. (181), Hasselt Wb. (372), Meerlo-  
Wanssum Wb. (287), Sittard Wb. (385), Tungalroy  
Wb. (110), Valkenburg Wb. (161), Zonhoven Wb.  
(476).

Rekje aan de wand waarop bordjes of sierbordjes kunnen worden geplaatst.

Een **theerekje** is volgens de informant uit Beverlo een klein rek waarop thee-gerief wordt gezet. Een **etagère** bestaat volgens de zegsman uit Sint-Truiden uit verschillende schapjes. Zie ook het lemma ETAGÈRE. De **reebank** wordt in Halen voor grote borden gebruikt.

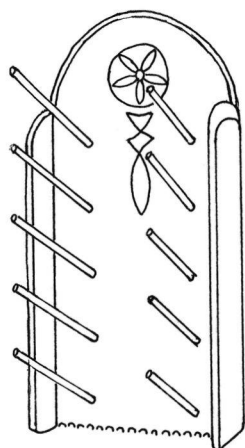

**bordenrek:** Oirlo, Melick en Oirsbeek.

**bordenrekje** (*bordenrekske*): Buchten.

**bordjesrekje** (*bordjesrekske*): Grathem.

**potrek:** Leuken.

**pottenrek:** Lommel.

**schotelenrek:** Weert en Puth.

**schotelenrekje** (*schottelenrekske*): Heerlen.

**schotelrek** (ook *schottelrek*): Sittard, Valkenburg, Bree en Opglabbeek.

**schotelrekje** (*schotelrekske*, *schottelrekske*): Bree, Sittard en Valkenburg.

**sierrek:** Bocholt, Roosteren en Mesch.

**sierrekje** (*sierrekske*): Teuven, Roermond, Mechelen-aan-de-Maas, Caberg en Peer.

**tassenrekje** (*tassenrekske*): Wijk.

**telderrek:** freq. Kleverlds.; ook in Baarlo, Tungelroy, Kinrooi en Venlo.

**telderrekje** (*teierrekske*, *telderrekske*, *teljerrekske*): freq. Noord.Oostlb.; ook in Kerkrade, Limbricht, Neeritter, Kinrooi, Stokkem en Meijel.

**telloorrek** (*telleurrek*): Zichen-Zussen-Bolder.

**telloorsrek** (*telleursrek*): Lommel.

**tellorenrekje** (*telleurenrekske*, *tellorenrekske*): Bree, Rosmeer en Wolder/Oud-Vroenhoven.

**theerek:** Amstenrade, Tungelroy, Ottersum en Milsbeek.

**theerekje** (*theerekske*): freq. Noord.Oostlb. en Centr.Maaslds.; ook in Heerlen, Ulestraten, Klimmen, Waterloos, Neerharen, Kermt, Beverlo en Boekend.

**rek:** Bocholt, Overpelt, Lummen, Hasselt, Beverlo, Beringen, Wellen en Halen.

**rekje** (*rekske*): verspr. Lonerlds.; ook in Nunhem, Schimmert, Weert, Ophoven, Thorn, Maaseik, Rotem, Val-Meer, Kaulille, Paal, Sint-Truiden en Halen.

**schap:** Heythuysen en Baarlo.

**schapje** (*schapke*): Heythuysen en Sint-Pieter.

**reebank:** Halen, Hasselt en Wellen.

**reebankje** (*riebankske*): Opheers, Wintershoven en Borgloon.

**schotelenbank** (*schottelenbank*): Echt/Gebroek.

**kruikenbank:** Genk.

**console:** Rothem.

**etagère:** Sint-Truiden en Sittard.

**etagère-tje** (*etagère-ke*): Echt/Gebroek, Hasselt en Borgloon.

**garnirekje** (*garnirekske*): Sint-Truiden.

**schotelenbred** (*schottelenbred*): Hoensbroek en Eupen.

**tinbred:** Zonhoven.

**tinnenbred:** Genk.

**bred:** Gelieren/Bret, Boekt/Heikant, Hasselt en Hoepertingen.

**bredje:** Hoeselt en Tongeren.

**plankje** (*plankske*): Sittard.



**PIJPENREK**

Roermond Wb. (221), Venray Wb. (425);  
Janssen, A. (1949) (032).

Houten wandbordje met metalen ogen,  
waaraan pijpen kunnen worden opge-  
hangen.

**pijpenbred:** 's-Gravenvoeren, Sint-

Martens-Voeren en Sint-Pieters-  
Voeren.

**pijpenhanger:** 's-Gravenvoeren, Sint-  
Martens-Voeren en Sint-Pieters-  
Voeren.

**pijpenrek:** Roermond.

**pijpenrekje** (*pijpenrekske*): Venray  
Wb.

**PENDULE**

N 79 (1979) (040);  
Genk Wb. (127), Maastricht Wb. (105, 315), Sint-  
Truiden Wb. (188), Sittard Wb. (184).

Staande, versierde klok met slagwerk.  
Een dergelijke klok staat vaak op de  
schoorsteenmantel.

Het trefwoord **schouwgarnituur** duidt  
in Maastricht een pendule aan waarbij  
aan beide zijden kandelabers zijn aan-  
gebracht.

**pendule** (ook *pandul*, *pendul*, *pen-  
duul*): freq. Oost.Lb., Horns,  
Centr.Maaslds., Zuidgeld.Lb. en  
Kleverlds., verspr. Oost.Zuidlb.;  
ook in Sint-Martens-Voeren, Weert,  
Gruitrode, As, Maastricht, Neer-

haren, Houthalen, Sint-Truiden,  
Leopoldsburg en Kwaadmechelen.

**schouwklok:** Weert, Neeroeteren en  
Kinrooi.

**schouwgarnituur:** Gruitrode,  
Opplabbeek, Maastricht en Eksel.

**lateiklok:** Weert.

**horloge:** Jeuk en Genk.

**Westminster:** Nieuwerkerken en Jeuk.

**klok:** verspr. Maaskemp. en Centr.-  
Maaslds.; ook in Waubach,  
Heythuysen, Reuver, Sittard,  
Schimmert, Tungalroy, Hoeselt en  
Kwaadmechelen.

**klokje** (*klokske*): Herten (bij  
Roermond).

**uur:** Ubachsberg.

**SCHILDERIJ**

ZND 06 (1924) (045b);  
Eupen Wb. (167), Gronsveld Wb. 2 (149), Hamont  
Wl. (412), Hasselt Wb. (392), Kerkrade Wb. 2 (222),  
Lommel Wl. (281), Maastricht Wb. (369), Meeuwen  
Wl. (190), Sint-Truiden Wb. (223), Tongeren Wb.  
(555), Tungalroy Wb. (104), Valkenburg Wb. (156);  
Bisschops, M. (1994) (032), Goossens, H. (1981),  
Heyden, L.v.d. (1927), Janssen, A. (1949) (032),  
Kats, J. (1939).

**schilderij:** freq. Ripuar.,  
Centr.Maaslds., Bilzerlds.,  
Dommellds. en Demerkemp., ver-  
spr. Zuid.Oostlb., Horns,

Maaskemp., Trichterlds. en  
Tongerlds.; ook in Welkenraedt,  
Eupen, Roermond, Bommershoven,  
Tessengerlo en Lommel.

**schild:** verspr. Geullds.; ook in  
Simpelveld, Waubach, Sittard,  
Valkenburg, Riksingen en Wellen.

**bild** (*du.*): Montzen.

**gemälde** (*du.*): Montzen.

**tableau** (*fr.*): Sint-Truiden en Hasselt.

## SPUWBAKJE, KWISPEDOOR

N 79 (1979) (073);  
Gronsveld Wb. 2 (094), Heerlen Wb. 2 (143),  
Maastricht Wb. (353), Sint-Truiden Wb. (216),  
Venray Wb. (520).

Bakje of potje voor spuw. Spuwbakjes stonden vroeger, in de tijd dat er nog veel pruimtabak werd gebruikt, in de woonkamer op de vloer. **Sjiek-** in het trefwoord **sjiekbakje** verwijst naar dat pruimen. Het woord is in Limburg een gebruikelijke benaming voor pruimtabak.

**kwispedoor:** Gulpen, Herten (bij Roermond), Posterholt en Neeritter.

**kwispeldoor:** Gennep en Montfort.

**kwispeledeoor:** Weert.

**ketspotje:** Gronsveld.

**kotsbakje** (*kotsbakske*): Maastricht.

**rochelpotje:** Maastricht en Gronsveld.

**sjiekbakje** (*sjiekbakske*): Opglabbeek.

**speekselbak:** Sint-Truiden.

**spijbak:** Venray Wb.; ook in Montfort, Klimmen en Lanklaar.

**spijbakje** (*spijbakske*): freq. Oostlb., Maaskemp. en Centr.Maaslds., verspr. Zuidgeld.Lb. en Kleverlds.; ook in Kinrooi, Ophoven, Maastricht en Neerharen.

**spijpotje:** Nunhem, Maastricht, Venlo en Meerlo.

**spikbak:** Leopoldsburg en Jeuk.

**spikselbak:** Sint-Truiden en Jeuk.

**spuibak:** Heerlen.

**spuibakje** (*spuibakske*): verspr. Zuid.Oostlb.; ook in Waubach en Schaesberg.

**spuwbakje** (ook *spouwbakske*, *spuwbakske*): Sint-Martens-Voeren, Meeuwen, Stein, Velden en Meijel.

**spuwbekken** (*spouwbekken*): Meijel.

**tufbak:** Tungalroy, Meeuwen, Neeroeteren, Eksel, Houthalen en Kwaadmechelen.

**tufbakje** (*tufbakske*): Heythuysen, Ospel, Weert, Tungalroy, Kinrooi en Opglabbeek.

**zeverbakje** (*zeverbakske*): Ell.

### 4.3 De slaapkamer

In de paragraaf over de slaapkamer zijn behalve de meubels die daarin worden aangetroffen, ook een aantal begrippen opgenomen waarmee het bed wordt opge- maakt, zoals het laken, de deken, de spreij en het hoofdkussen. Bovendien zijn in deze paragraaf lemmata over het lampetstel, waarin men zich vroeger waste, en de beddenwarmer opgenomen. Niet behandeld zijn de alkoof en de bedstede en de onderdelen daarvan. Zij zijn opgenomen in WLD I.7, de aflevering die de terminologie rondom het woongedeelte van het boerenhuis inventariseert. Het begrip **BEDDENHEMEL** leverde te weinig lexicaal onderscheiden materiaal op voor een lemma.

#### BED

N 56 (1973) (177a), RND (045), ZND 07 (1924) (029), ZND A1 (1940sq) (026, 116 add.), ZND B1 (1940sq) (154), ZND m;  
 Beverlo Wb. (029, 134), Bree Wb. (089, 263), Eupen Wb. (150), Genk Wb. (048), Gronsveld Wb. 2 (011), Hamont Wl. (032), Hasselt Wb. (058, 314), Heerlen Wb. 2 (077), Kerkrade Wb. 2 (053, 139, 268), Lommel Wl. (021), Maastricht Wb. (022), Meerlo-Wanssum Wb. (058), Meeswijk Wl. (059, 060, 338, 442), Meeuwen Wl. (021), Sint-Truiden Wb. (062, 138, 154, 174), Sittard Wb. (043, 177, 182, 189, 201, 213, 263), Tongeren Wb. (043, 095, 154, 282, 283, 587), Tongelroy Wb. (107), Valkenburg Wb. (016), Venlo Wb. (105, 169, 188), Venray Wb. (070, 097, 312, 366, 504), Weertlands Wb. 1 (C 1, 002, C 1, 008), Zonhoven Wb. (033, 313);  
 Boileau, A. (1971), Goossens, H. (1981), Heyden, L.v.d. (1927), Jansen, M. (1911), Kats, J. (1939), Meertens, A.H. (zj.hs), Roukens, W. (1937) (add.), Veldeke 34 (1959) (059), Veldeke 35 (1960) (101), Welter, W. (1929) (150), Welter, W. (1933).

In het algemeen een slaappleaats voor mensen en bij uitbreiding ook een bedstee of ledikant met de daarbij horende attributen zoals kussens, lakens, dekens, enz.

Verschillende woorden in dit lemma, zoals **nest**, **kooi** en **vlo-kist** zijn meer spottende of gemeenzame benamingen voor een bed. Een aantal andere zoals **kiep**, **klavang**, **koestevak**, **koffer** en **lappenkast** worden doorgaans alleen gebruikt in vaste formuleringen die als algemene betekenis 'naar bed gaan' hebben.

Zie voor het trefwoord **piis** ook RhWb (VI), kol. 1227, s.v. *Piis*, 'Strohsack im Bette und ärmliches Bett'.

**bed**: alg. in Belg. en Nl. Lb.

**beddenbak**: Meeswijk.

**bijbak**: Sint-Truiden.

**bacht**: Valkenburg, Klimmen en Waubach.

**bocht**: Venray Wb.

**bok**: Venlo.

**bul**: Tongeren (Bargoens).

**bult**: Heerlen, Waubach, Tongeren (Bargoens) en Venlo.

**flok**: Tongeren.

**keet**: Sint-Truiden.

**kiep**: Sittard.

**kist**: Waubach.

**klap**: Kerkrade Wb. 2; ook in Heerlen (Bargoens) en Waubach.

**klavang**: Sittard.

**koestevak**: Tongeren.

**koffer**: Venlo, Sittard en Gronsveld.

**kooi**: Bree Wb.; ook in Gronsveld, Meeswijk, Tongeren en Beverlo.

**kouw**: Gronsveld.

**krib** (*krub*): Sittard en Waubach.

**kribbenbak**: Sint-Truiden.

**kot**: Weertlands Wb.

**lappenkast**: Sittard.

**lappenmand**: Sittard.

**mand**: Venlo.

**leger**: Venray Wb.

**nest**: Venray Wb.; ook in Heerlen,

Gronsveld, Meeswijk, Zonhoven,  
Hasselt en Sint-Truiden.

**pijp:** Beverlo.

**pul:** Heerlen (Bargoens).

**püs:** Heerlen, Waubach en Eupen.

**slaapplaats:** Venray Wb.

**sponde** (ook *spon*): Rotem, Lanklaar,

Bilzen, Neerpelt en Kwaad-  
mechelen.

**tram:** Beverlo en Tongeren.

**vlo-püs:** Kerkrade Wb. 2.

**vlokist:** Kerkrade Wb. 2.

**zeef:** Gronsveld.

**nienaa:** Sittard.

## LEDIKANT

N 56 (1973) (177b), N 79 (1979) (030), RND (045  
add.), ZND 07 (1924) (029);  
Echt Wb. (026), Heerlen Wb. 2 (125, 145), Kerkrade  
Wb. 2 (054, 099), Maastricht Wb. (022, 211, 228),  
Meeswijk Wl. (063), Meeuwen Wl. (022),  
Roermond Wb. (021), Tongeren Wb. (323), Venray  
Wb. (070, 322);  
Bisschops, M. (1994) (003), Urlings, R. (zj.hs);  
div.

Verplaatsbaar bed.

Aan het eind van het lemma zijn speciale soorten ledikanten opgenomen. Boven een **hemelbed** bevindt zich een houten constructie, de hemel, die vaak met stof wordt bekleed. Een **lits-jumeaux** is een bed dat bestaat uit twee eenpersoonsledikanten die naast elkaar staan of aan elkaar gevoegd zijn. Een **twijfelaar** is een ledikant dat het midden houdt tussen een een- en een tweepersoonsbed. Een **engels bed** is volgens de informant uit Bilzen van ijzer gemaakt, terwijl het woord **legerbed** volgens de zegsman uit Maastricht een benaming voor een klein ledikant is.

**ledikant** (ook *ledderkant*): freq.  
Maaskemp. en Kleverlds.; ook in  
Weert, Tungalroy, Obbicht,  
Tongeren, Arcen en Venlo.

**bedstad:** freq. Ripuar.; ook in Geleen,  
Klimmen, Echt/Gebroek, Meeswijk  
en Lanaken.

**beddenkoets:** Meeuwen.

**bedsponde** (*bedspon*): As.

**bedstee:** Horst, Hegelsom en  
Helden/Everlo.

**bed:** freq. Oost.Zuidlb., Oostlb.,  
Horns, Centr.Maaslds.,  
Zuidgeld.Lb. en Kleverlds., verspr.  
Maaskemp.; ook in Sint-Martens-  
Voeren, Ospel, Weert, Maastricht,  
Neerharen, Hoeselt, Houthalen,  
Sint-Truiden, Jeuk, Leopoldsburg  
en Kwaadmechelen.

**krib** (ook *kруп*): verspr.  
Noord.Oostlb.; ook in Ubachsberg,  
Schimmert, Weert, Obbicht en  
Maastricht.

**koets:** Sevenum.

**bedstel:** Roermond.

De volgende trefwoorden duiden speciale soorten ledikanten aan:

**hemelbed:** Kerkrade Wb. 2; ook in  
As.

**engels bed:** Bilzen.

**ijzeren bedje:** Gruitrode en  
Opplabbeek.

**dobbelbed:** Bilzen.

**lits-jumeaux:** Posterholt, Bilzen en  
Maastricht.

**twijfelaar:** Maastricht.

**legerbed:** Maastricht.

**veldbed:** Eksel.

## NOODBED, KERMISBED

△ paljas	(100)
* kermisbed	(34)
▲ paljas par terre	(14)
△ paille (fr.)	(6)

N 79 (1979) (031), ZND 40 (1942) (027);  
 Gronsveld Wb. 1 (340), Gronsveld Wb. 2 (081), Kerkrade Wb. 2 (138), Maastricht Wb. (309), Venray Wb. (260).

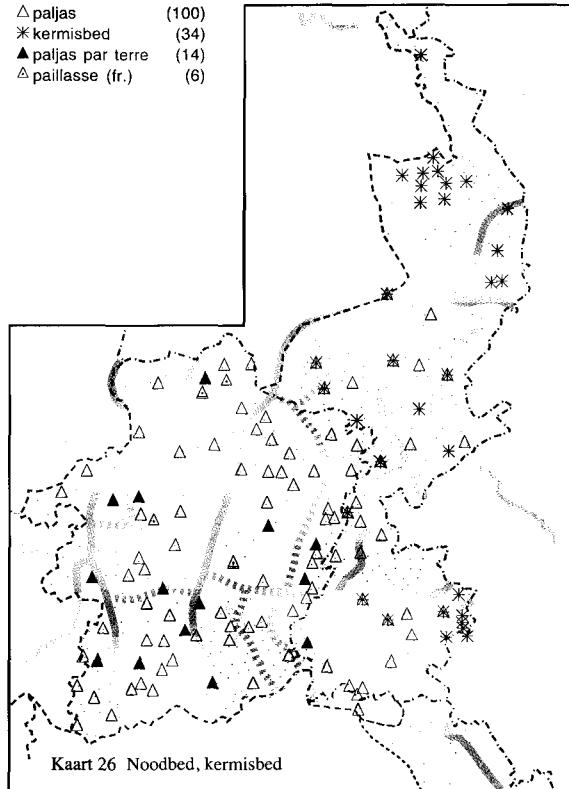

Bed dat in tijd van nood op de grond wordt opgemaakt

**kermisbed** (ook *kermensbed*, *kermesbed*): alg. in het noorden van NL. Lb., freq. Ripuar. en Noord.Oostlb.; ook in Waubach, Schaesberg, Schimmert, Klimmen, Weert, Tungalroy, Neeritter, Echt/Gebroek en Obbicht.

**logeerbed**: Blerick en Boekend.

**luchtbed**: Meijel.

**noodbed**: Ospel.

**veldbed**: Nieuwerkerken.

**paljas** (ook *peljas*, *piljas*, *poljas*): freq. Oost.Zuidlb., Oostlb., Horns, Centr.Maaslds. en Trichterlds. en in heel Belg. Lb.; ook in Sint-Martens-Voeren, Weert en Meijel.

**paljas par terre** (ook *peljas par terre*): As, Eisden, Opgrimbie,

Maastricht, Diepenbeek, Tongeren, Neerpelt, Koersel, Hasselt, Beringen, Hoepertingen, Kortesseem, Herk-de-Stad en Sint-Truiden.

**paille (fr.)**: verspr. Dommelds.; ook in Genk, Zolder en Sint-Truiden.

**paille (fr.) op de grond** (*pajas oppe grond*): Hechtel.

**matras**: Neerpelt en Zichen-Zussen-Bolder.

**matras op de grond**: Neerpelt.

**stroozak**: Kuringen.

**strozak**: As, Hoeselt, Hechtel en Paal.

**beddenzak**: Eksel.

**brits**: Kwaadmechelen en Bree.

**kazak**: Eisden.

## BEDDENBAK, RESSORTBAK

N 56 (1973) (179a), N 79 (1979) (033 add.), ZND 02 (1923) (005);  
Genk Wb. (266), Gronsveld Wb. 1 (383), Gronsveld Wb. 2 (011, 104), Meeswijk Wl. (060), Roermond Wb. (243), Sint-Truiden Wb. (202), Sittard Wb. (341), Weertlands Wb. 1 (C 1, 005, C 1, 011), Zonhoven Wb. (033);  
Bettens, A. (1954) (114), Urlings, R. (zj.hs), Vossen, A.F. (1966-68).

Houten ledikant zonder bed en toebehoren. De trefwoorden **ressortbak**, **ressortenbak**, **bac de ressort**, **ressort**, **ijzeren ressort** en **veerbak** duiden een beddenbak aan waarin springveren zijn aangebracht. Op deze springveren wordt vervolgens de matras gelegd.

**beddenbak:** As, Genk, Meeswijk, Achel, Zonhoven, Hasselt, Paal, Oostham, Tessenderlo en Loksbergen.

**bak:** Hoepertingen.

**beddenkant:** Neerpelt.

**bedstad:** freq. Geullds.,

Centr.Maaslds. en Bilzerlds.; ook in Amby, Gronsveld en 's-Gravenvoeren.

**bedstel:** Elen en Valkenburg.

**bed:** Heusden, Hechtel, Donk (bij Herk-de-Stad) en Halen.

**ledikant** (ook *lerekant*): freq.

Maaskemp., Dommelds., Demerkemp., Lonerlds. en Truierlds., verspr. Bilzerlds. en Tongerlds.; ook in Ophoven, Elen, Mechelen-aan-de-Maas, Maastricht, Tessenderlo, Halen en Lommel.

**sponde:** Molenbeersel.

**ressortbak** (ook *dressortbak*): Weertl.

Wb. 1; ook in Roermond, As, Genk, Eksel en Sint-Truiden.

**ressortenbak:** Gulpen, Gronsveld, Maastricht, Kanne en Bilzen.

**bac de ressort (fr.):** Maastricht.

**ressort** (ook *dressort*): Sittard, Geleen, Nederweert en Bilzen.

**ijzeren ressort:** Bilzen.

**veerbak:** Dilsen.

## MATRAS

N 79 (1979) (033, 034 add.);  
Beverlo Wb. (158), Gronsveld Wb. 2 (104), Hamont Wl. (285), Heerlen Wb. 2 (151), Kerkrade Wb. 2 (170), Lommel Wl. (190), Maastricht Wb. (253), Meeswijk Wl. (404), Roermond Wb. (176), Tongeren Wb. (344), Tungalroy Wb. (108), Venlo Wb. (192), Venray Wb. (349), Weertlands Wb. 1 (C 1, 010), Zonhoven Wb. (289);  
Bettens, A. (1954) (084).

Vroeger een met stro, paardenhaar, kapok, enz. gevulde beddenzak, die als onderbed diende. Tegenwoordig bestaat een matras meestal uit een lichaam van schuimrubber ed., met een overtrek.

Zie ook het lemma STROZAK.

**matras** (ook *matrats*, *metras*): freq. in Nl. Lb. en in Belg. Lb. langs de Maas en in het Maaskemp., verspr.

Truierlds.; ook in Hoeselt, Tongeren, Hamont, Zonhoven, Beverlo, Leopoldsburg, Kwaadmechelen en Lommel.

**bedmatras:** Blerick.

**matrasdeken:** Weert.

**ondermatras:** Weert.

**onderbed:** Helden/Everlo, Montfort, Weert en Meerlo.

**bed:** Ubachsberg, Waubach, Lutterade, Schimmert, Ell en Guttecoven.

**beddenzak:** verspr. Maaskemp.; ook in Kinrooi.

**bedzak:** Noorbeek en Terlinden.

**flakkenbed:** Schaesberg.

**kafbed:** Ospel.

**kapokken bed:** Herten (bij Roermond).

**verenbed:** Reuver, Herten (bij Roermond), Schimmert en Meijel.

**verenzak:** Maastricht.  
**strooien zak:** Noorbeek en Terlinden.  
**strooizak:** Bree, Ophoven en Houthalen.  
**strozak:** freq. Noord.Oostlb., verspr.

Centr.Maaslds.; ook in Tungalroy en Maastricht.  
**hooipulfer:** Schimmert.  
**kijl:** Heerlen.  
**püs:** Heerlen.

## STROZAK

N 56 (1973) (177b add.), N 79 (1979) (034); Beverlo Wb. (252), Eupen Wb. (150), Heerlen Wb. 1 (050), Kerkrade Wb. 2 (209), Maastricht Wb. (253, 309, 417), Meeuwen Wl. (168), Sittard Wb. (408), Valkenburg Wb. (039), Venray Wb. (249), Zonhoven Wb. (198, 343); Bertrand, J. (1946) (017), Goossens, H. (1981), Welter, W. (1929) (150).

Met stro gevulde matras.  
 Zie voor het trefwoord **püs** ook RhWb (VI), kol. 1227, s.v. *Püs*, 'Strohsack im Bette'.

**strozak:** freq. Oost.Zuidlb., Oostlb. en Centr.Maaslds., verspr. Horns, Maaskemp. en Zuidgeld.Lb.; ook in Sint-Martens-Voeren, Maastricht, Hoeselt, Gennep en Meijel.  
**strooizak:** verspr. Maaskemp.; ook in Vludrop, Weert, Ell, Ophoven, Neerharen, Eksel, Houthalen, Beverlo, Sint-Truiden, Jeuk,

Leopoldsburg, Kwaadmechelen, Arcen, Meerlo en Tienray.  
**strooien zak:** Noorbeek en Terlinden.  
**kafzak:** Venray Wb.; ook in Zonhoven.  
**beddenzak:** Weert en Meeuwen.  
**bed:** Weert.  
**strooimatras:** Nieuwerkerken.  
**matras:** Montfort, Opglabbeek en Maastricht.  
**paljas:** verspr. Maaskemp.; ook in Klimmen, Kinrooi, Obbicht, Maastricht, Bilzen, Zonhoven en Beverlo.  
**püs:** Kerkrade Wb. 2; ook in Heerlen, Gulpen en Eupen.  
**bulster:** Schimmert en Noorbeek.  
**bult:** Valkenburg.  
 De volgende opgave is afkomstig uit het Bargoens:  
**roesjerd:** Waubach.

## BEDDENGOED

Kerkrade Wb. 2 (054), Meerlo-Wanssum Wb. (058), Roermond Wb. (021, 163), Tungalroy Wb. (095, 108), Venray Wb. (071), Weertlands Wb. 1 (C 1, 002, C 1, 004); Vossen, A.F. (1966-68).

Wat dient om een bed op te maken: lakens, slopen en dekens.

**beddengeri:** freq. Kleverlds.; ook in Weertlands. Wb. 1.  
**beddengoed:** Weertlands Wb. 1; ook in Roermond.  
**bedderij:** Venray Wb.  
**bedgetuig:** Kerkrade Wb. 2.

**bedtuig:** Kerkrade Wb. 2.  
**dekken:** Tungalroy.  
**deksel:** Nederweert en Ospel.  
**lijnwaad (lievend):** Roermond.

Het volgende trefwoord is een benaming voor het *bedlinnen* (slopen en beddenlakens):  
**bedwas:** Kerkrade Wb. 2.

## BEDDEK

ZND 22 (1936) (042 add.);  
Genk Wb. (075), Gennep Wb. (050), Hasselt Wb.  
(105), Meerlo-Wanssum Wb. (089), Meeuwen Wl.  
(047), Sint-Truiden Wb. (079), Tongeren Wb. (102),  
Zonhoven Wb. (084).

Dekens en lakens van een bed.

**dek:** Gennep Wb.

**dekkens** (*dekkens*): Meerlo-Wanssum  
Wb.

**deksel:** verspr. Maaskemp.; ook in  
Tongeren, Zonhoven, Hasselt en  
Sint-Truiden.

**couverture de lit** (fr.): Sint-  
Huibrechts-Lille.

## HOOFDKUSSEN

N 104 (2000) (006 add.), SGV (1914)  
(014), ZND 01 (1922) (a-m), ZND  
01u (1924) (098), ZND 02 (1923)  
(020 add.), ZND 17 (1935) (017  
add.), ZND 27 (1938) (012), ZND B1  
(1940sq) (061 add.);  
Gennep Wb. (104), Kortesse Wb.  
(185), Lommel Wl. (218), Maastricht  
Wb. (205), Meeuwen Wl. (170), Sint-  
Truiden Wb. (151), Tongeren Wb.  
(228), Venray Wb. (249, 292),  
Weertlands Wb. 1 (C 1, 008),  
Zonhoven Wb. (174, 241).

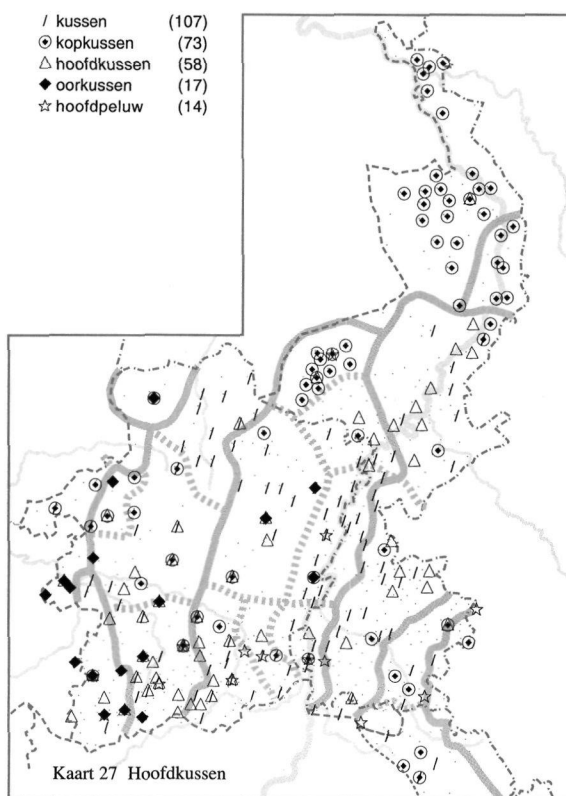

Kussen in een ledikant, waarop het  
hoofd rust.

Een **kafkussen** is een hoofdkussen dat  
met kort stro gevuld is. Het woord  
**oorwarming** wordt in Herk-de-Stad  
als verouderd beschouwd.

**hoofdkussen** (ook *heudkussen*, *hood-*  
*kussen*, *huidkussen*, *huudkussen*,

*oodkussen*, *uudkussen*): freq.  
Oostlb., Tongerlds., Demerkemp.,  
Lonerlds. en Truierlds., verspr.  
Maaskemp.; ook in Schaesberg,  
Weert, Hunsel, Thorn, Laak, Borg-  
haren, Bilzen, Eigenbilzen, Kau-  
lille, Beringen, Halen en Meerlo.

**kopkussen:** alg. in het noorden van  
Nl. Lb., freq. Weertlds., verspr.



Oostlb-Rip. overgg., Noord.Oostlb. en Demerkemp.; ook in Kerkrade, Sittard, Valkenburg, Neeritter, Bocholt, Genk, Mechelen-aan-de-Maas, Hees, Maastricht, Diepenbeek, Beverst, Paal, Beringen, Kortessem, Sint-Truiden, Leopoldsburg, Oostham, Tessenderlo en Lommel.

**oorkussen:** freq. Lonerlds. en Truierlds.; ook in Neeroeteren, Opglabbeek, Mechelen-aan-de-Maas, Lummen, Hasselt, Heppen, Loksbergen, Halen en Lommel.

**beddenkussen:** Oostham.

**slaapkussen:** Bilzen.

**kafkussen:** Venray Wb.

**kussen:** freq. in heel Belg. Lb. en in het midden en zuiden van Nl. Lb.

**hoofdpeluw** (*heudpeuling, heudpuller, heupel, heupeling, huidjeddel, huidpeuling, huidpulf, huidpulling, huidpulver, huipel, huipeling, hupe-*

*ling, hupper, upeling*): Rimborg, Vijlen, Sint-Martens-Voeren, Heer, Nederweert, Lanklaar, Maastricht, Martenslinde, Rosmeer, 's-Heren-elderen, Zonhoven, Kortessem, Borgloon, Sint-Truiden en Mielenboven-Aalst.

**oorpeluw** (*oorpullik, oorpulling*): Lommel.

**hoofdpulf** (*heudpulf, huipulf, huidpulf*): Geleen, Schinveld, Heusden, Zonhoven en Venray.

**pulf:** Sevenum en Hamont.

**hoofdpulm** (*heudpilmer, heudpulm, huidpeulen, huidpulm, huipulm*): Amby, Neeroeteren, Elen, Mechelen-aan-de-Maas, 's-Heren-elderen en Lauw.

**pulm:** Meeuwen.

**hoepela:** Heusden.

**oorwarmeling:** Herk-de-Stad.

**hoofddekse:** Bree.

## ONDERKUSSEN, PELUW

Langwerpig, en in doorsnee rond of driekantig kussen, dat onder het hoofdkussen wordt gelegd.

De trefwoorden **kijkkussen** en **kijl** duiden specifiek een peluw met driekantige vorm aan. Een **voetpulf** ligt volgens de respondent uit Venlo aan het voeteneinde van het bed.

**hoofdpeluw** (*eupulling, hekpennik, heppeling, heudpulling, heupel, heupeling, heuper, heupling, heupulling, hoopling, hopeling, huidpleug, huidpulle, huidpulling, huidpunning, huipel, huipeling, huipeling, huipulling, opeling, pulling, uidpulling, uipeling, uipulling*): freq. Ripuar., Oost.Zuidlb., Zuid.Oostlb., Weertlds., Trichterlds., Tongerlds., Lonerlds. en Truierlds., verspr. Geullds., Centr.Maaslds., Bilzerlds. en Demerkemp.; ook in Montfort,

Kinrooi, Maasbracht, Heppen, Paal, Oostham, Tessenderlo, Halen en Lommel.

**peluw** (ook *peuling, peul, pleug, poele, pole, poule, pul, pulle, pulling*): freq. Trichterlds. en Kleverlds., verspr. Zuid.Oostlb. en Horns; ook in Heerlen, Heythuysen, Nederweert, As, Lanklaar, Guttecoven, Eigenbilzen, Piringen, Neerpelt, Overpelt, Houthalen, Wellen, Kwaadmechelen en Lommel.

**hoofdpulf** (*eudpulf, heudpulf, heudpulf, heudpulft, heupulf, hoedploef, hoepulf, huidplug, huidpluif, huidpul, huidpulf, huidpulft, huidpulver, huipulf, huppeluf, huudpulf, jeudpulf, uudpulf, uupulf*): freq. Oostlb., Weertlds., Centr.Maaslds., Demerkemp. en Kleverlds., verspr. Horns en Beringerlds.; ook in Diepenbeek, Overpelt, Eksel, Kortessem en Lommel.

△	hoofdpeluw	(93)
○	hoofdpulf	(68)
⊙	pulf	(62)
△	peluw	(34)
☆	pulm	(18)
□	kopkussen	(17)
★	hoofdpulm	(14)

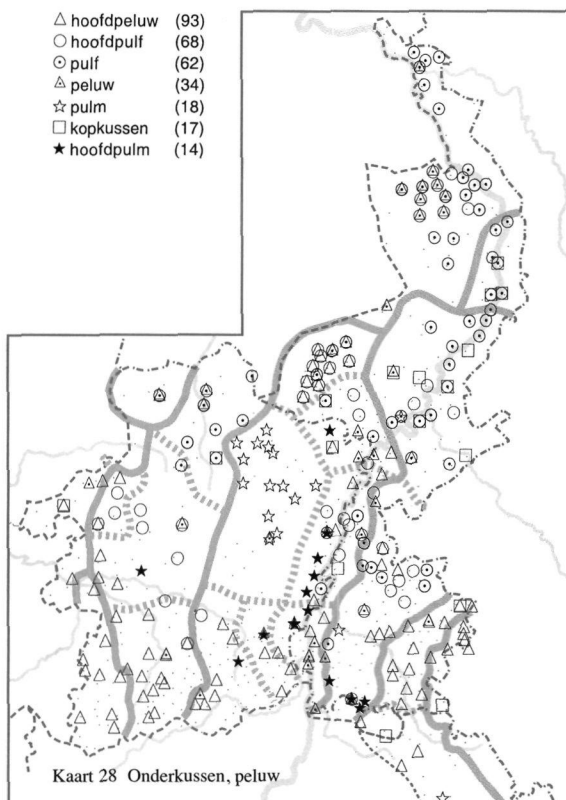

N 79 (1979) (035), SGV (1914) (028), ZND 01 (1922) (a-m), ZND 02 (1923) (020), ZND 17 (1935) (017), ZND 27 (1938) (013), ZND B1 (1940sq) (061 add., 091); Beverlo Wb. (201), Bree Wb. (351), Echt Wb. (057), Eupen Wb. (144), Gennep Wb. (146), Gronsveld Wb. 2 (070), Hasselt Wb. (187), Heerlen Wb. 1 (025, 050), Kerkrade Wb. 2 (098, 130), Kortesse Wb. (185), Maastricht Wb. (150, 315), Meerlo-Wanssum Wb. (143), Roermond Wb. (107, 218), Sint-Truiden Wb. (232), Sittard Wb. (144), Stokkem Wb. (113), Tegelen Wb. (109), Tongeren Wb. (228), Tungalroy Wb. (108), Venlo Wb. (097, 218), Venray Wb. (227, 444), Weertlands Wb. 1 (C 1, 007, C 1, 010), Zonhoven Wb. (174, 255); Beenen, P. (1973) (139), Bertrand, J. (1946) (034), Daelen, J.v. (1933-41), Delahaye, H. (zj.hs), Goossens, H. (zj.hs), Heyden, L.v.d. (1927), Kats, J.

(1939), Urlings, R. (zj.hs), Veldeke 06 (1931) (233), Veldeke 13 (1938) (068), Vossen, A.F. (1966-68), Wijnhoven, F. (zj.hs).

**beddenpulf:** Venlo.

**bedpulf:** Venlo.

**pulf** (ook *plug*, *pulft*, *pulk*): freq. Oostlb., Dommellds. en in het noorden van Nl. Lb., verspr. Weertlds. en Centr.Maaslds.; ook in Tungalroy, Thorn, Hechtel en Lommel.

**hoofdpulfer** (*huidpulver*, *huipulfer*): Berg-en-Terblijt en Tongeren.

**pulfer:** Ulestraten.

**hoofdpulm** (*eudpulm*, *heudpulm*, *huidpulm*, *huipulm*, *huidplem*, *uidpulm*): freq. Zuid.Oostlb. en Centr.Maaslds.; ook in Molenbeersel, Lanaken, Neerharen, Eigenbilzen, Rijkhoven en Stokrooie.

**pulm** (ook *pulme*): freq. Maaskemp.;

ook in Eupen, Beegden, Meerssen en Lanaken.

**hoofdpulmer** (*heudpulmer*): Millen.

**pulmer:** Rutten.

**kijl:** Kerkrade Wb. 2.

**kijlkussen:** Kerkrade Wb. 2; ook in Lontzen en Welkenraedt.

**kopkussen:** freq. Noord.Oostlb., verspr. Zuidgeld.Lb.; ook in Vaals, Waubach, Remersdaal, Tungalroy, Kinrooi, Stein, Peer en Tessenderlo.

**kopstuk:** Arcen.

**kussen:** Montzen, Reuver, Sint-Odiliënberg, Schimmert, Noorbeek, Maasbracht, Lauw, Zonhoven en Maasbree.

**lang hoofdkussen** (*lang huidkussen*): Gelinden.

**lang kussen:** Eisden, Alt-Hoeselt,  
Sint-Huibrechts-Hern, Houthalen  
en Zonhoven.  
**onderkussen:** Tienray.  
**hoofdkussen** (*heudkussen*):  
Vliermaalroot en 's-Herenelderen.  
**oorkussen:** Mielen-boven-Aalst.

**slaapkussen:** Eisden.  
**opvuller:** Hasselt.  
**pullover:** Paal.  
**bult:** Sittard.  
**traversin (fr.):** Leopoldsburg.  
**voetpulf:** Venlo.

## KUSSENSLOOP

/ kustijk	(145)
○ overtreksel	(38)
△ kustreksel	(34)
◇ kussensloop	(26)
☆ sloop	(20)
△ kussentreksel	(17)
○ overtrek	(17)
┆ kussenkleed	(12)
□ kuswindel	(11)
◆ tijk	(10)

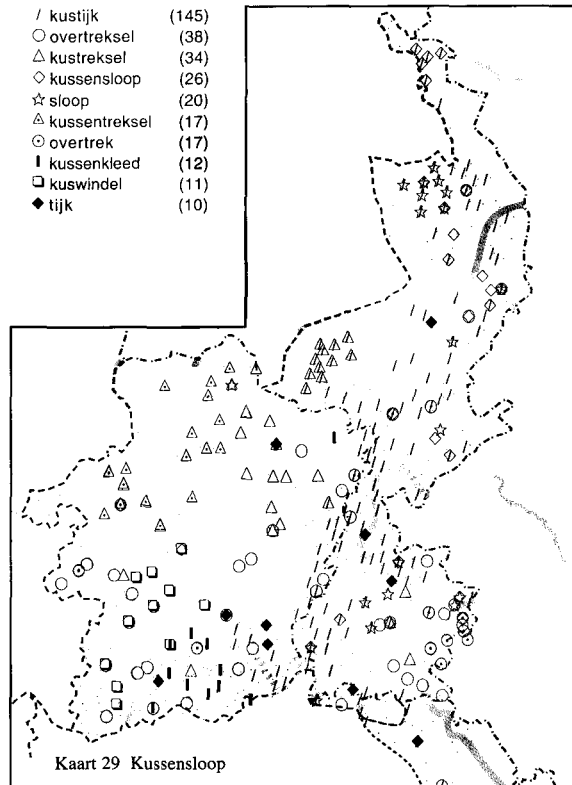

N 104 (2000) (006), Roukens 14  
(1937) (006), SGV (1914) (020),  
ZND 01 (1922) (a-m), ZND 02  
(1923) (020), ZND 17 (1935) (017),  
ZND 27 (1938) (012), ZND B1  
(1940sq) (061);  
Beverlo Wb. (141), Eupen Wb. (092,  
135, 205), Genk Wb. (142), Gennep  
Wb. (109), Gronsveld Wb. 2 (093),  
Hamont Wl. (251), Heerlen Wb. 2  
(184), Kerkrade Wb. 2 (257),  
Lommel Wl. (167), Maastricht Wb.  
(206), Meerlo-Wanssum Wb. (180),  
Meeswijk Wl. (359, 639), Roermond  
Wb. (145, 152, 211), Sint-Truiden  
Wb. (157), Sittard Wb. (194),  
Stokkem Wb. (062), Tegelen Wb.  
(096), Tongeren Wb. (313), Tungalroy  
Wb. (095, 108), Valkenburg Wb. (111), Venlo Wb.  
(173), Venray Wb. (306, 506, 598), Weertlands Wb.  
1 (C 1, 008);  
Beenen, P. (1973) (162), Bettens, A. (1954) (124),

Bisschops, M. (1994) (039), Daelen, J.v. (1933-41),  
Heyden, L.v.d. (1927), Urlings, R. (zj.hs), Vossen,  
A.F. (1966-68), Vreuls, E. (zj.hs).

Los, meestal van katoen vervaardigd  
overtreksel voor een hoofdkussen.

**kustijk** (ook *kusteek*, *kustiek*): alg. in  
Nl. Lb. m.u.v. Ripuar.; in Belg. Lb.  
freq. langs de Maas en in het  
Geullds., Bilzerlds. en Tongerlds.;  
ook in Bree.

**kussenstijk** (*kussensteek*): Venlo en  
Baarlo.

**kussentijk** (*kussenteek*, *kussentiek*):  
Vijlen en Baelen.

**verentijk** (*verentiek*): Venray Wb.

**tijk** (ook *teek*, *tiek*): verspr.  
Zuid.Oostlb.; ook in Montzen,  
Helden/Everlo, Bree, Eigenbilzen,

Rosmeer, Beverst en Voort.  
**kusdek:** Teuven, Montzen en Welkenraedt.  
**kusdeken:** Maasbree en Lontzen.  
**kusfluwijn** (ook *kusplewijn*): Tessenderlo en Halen.  
**overfluwijn:** Halen.  
**fluwijn:** Bocholt, Gutshoven en Hasselt.  
**kussenkleed:** freq. Tongerlds. en Lonerlds.; ook in Kinrooi.  
**kusmaal:** verspr. Horns; ook in Genoelselderen.  
**maal:** Tungalroy.  
**kussenovertreksel:** verspr. Demerkemp.; ook in Gelieren/Bret en Herk-de-Stad.  
**kusovertreksel:** Genk.  
**overtreksel:** freq. Oost.Zuidlb., Zuid.Oostlb., Maaskemp., Centr.Maaslds. en Lonerlds.; ook in Simpelveld, Vaals, Eupen, Baarlo, Roermond, Kleine-Spouwen, Beverst, 's-Herenelderen, Berbroek, Stevoort, Sint-Truiden, Borlo, Linkhout en Loksbergen.  
**kussen-betog:** Kerkrade.  
**kussenovertog:** Kerkrade.  
**overtog:** freq. Ripuar.  
**kussenovertrek:** Hoensbroek.  
**overtrek:** freq. Ripuar.; ook in Heerlen, Heel, Roermond,

Maaseik, Beringen, Guigoven, Halen, Venlo en Meerlo.  
**kussentreksel:** freq. Dommellds., Demerkemp. en Beringerlds.; ook in Oostham en Lommel.  
**kustreksel:** freq. Weertlds. en Maaskemp., verspr. Dommellds. en Demerkemp.; ook in Eys, Hoensbroek, Klimmen, Rotem, Beverlo en Jesseren.  
**treksel:** Eupen.  
**kussensloop** (ook *kussensloof*): freq. Noord.Oostlb. en Kleverlds., verspr. Zuid.Oostlb. en Zuidgeld.Lb.; ook in Haanrade, Waubach, Maastricht, Zonhoven en Beringen.  
**kussloop:** Gennep Wb.  
**sloop:** verspr. Zuid.Oostlb. en Kleverlds.; ook in Nieuwenhagen, Waubach, Kessel, Melick, Maastricht, Eijsden, Sint-Huibrechts-Lille en Venlo.  
**kussenwindel:** Halmaal.  
**kuswindel** (ook *kustwindel*, *kustwingel*, *kuswiggel*, *kuswingel*): freq. Demerkemp., verspr. Lonerlds. en Truierlds.; ook in Diepenbeek.  
**windel** (*wingel*): Sint-Truiden.  
**kuswindsel** (*kuswingsel*): Ulbeek.  
**windeling** (*wingeling*): Velm.  
**overkussen:** Veulen.  
**overworm:** Hoepertingen.

## DEKEN

Rechthoekig, vaak wollen kleed, dat als beschutting tegen kou op het bed wordt gelegd.

De uitspraakvarianten van **deken** met een korte klinker komen vooral voor in het zuiden van Nederlands-Limburg; ze zijn mogelijk ontstaan onder invloed van het Hgd. *Decke*.

**deken** (ook *dekken*): alg. in Nl. Lb.; in Belg. Lb. freq. langs de Maas en in het Maaskemp., verspr. Dommellds. en Demerkemp.; ook in Sint-Martens-Voeren, Bilzen,

Beverst, Tongeren en Lommel.  
**wollen deken:** Meijel en Herten (bij Roermond).  
**deksel:** Houthalen, Beverlo, Mielenboven-Aalst, Kwaadmechelen en Meldert.  
**sarge** (*sade*, *sadie*, *sare*, *sarie*, *sars*, *sassich*, *saudie*, *saze*, *sazie*): freq. Lonerlds. en Truierlds., verspr. Tongerlds. en Demerkemp.; ook in Eupen, Hees, Eigenbilzen, Beverlo, Paal, Leopoldsburg, Kwaadmechelen en Lommel.

/ deken (103)  
 ⊙ sarge (23)  
 ▲ deksel (5)

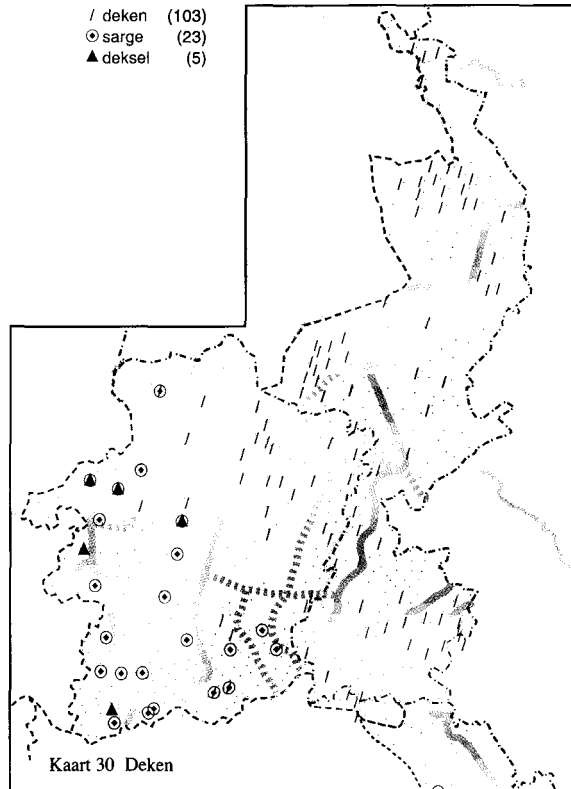

N 79 (1979) (036), ZND A1 (1940sq) (014, 022), ZND A2 (1940sq) (022); Beverlo Wb. (029, 058), Bree Wb. (111), Eupen Wb. (162, 232), Gennep Wb. (049), Gronsveld Wb. 2 (033), Hasselt Wb. (104), Heerlen Wb. 1 (011), Heerlen Wb. 2 (096), Kerkrade Wb. 2 (070), Lommel Wl. (059, 274), Maastricht Wb. (063), Meerlo-Wanssum Wb. (089), Meeswijk Wl. (157), Roermond Wb. (060), Sint-Truiden Wb. (214), Tongeren Wb. (102, 518), Tungalroy Wb. (095, 108), Venray Wb. (123), Weertlands Wb. 1 (C 1, 004), Zonhoven Wb. (400); Bisschops, M. (1994) (007), Daelen, J.v. (1933-41), Heyden, L.v.d. (1927), Kats, J. (1939), Veldeke 07 (1932)

(295), Veldeke 10 (1935) (594), Veldeke 25 (1950) (005), Veldeke 34 (1959) (025).

## BEDSPREI

Sierdeken op een bed.

De trefwoorden **steppdecke** en **stikdeken** zijn benamingen voor een gewatteerde, gestikte deken die als beddensprei wordt gebruikt. Het woord **couvre-lit** is volgens de respondent uit Henri-Chapelle jonger dan **sprei**.

**beddensprei:** Geleen, Peer, Zonhoven en Heppen.

**bedsprei:** freq. in Belg. Lb. m.u.v. het uiterste westen, freq. in Nl. Lb. m.u.v. het Weertlds.

**sprei:** freq. Ripuar., Weertlds. en in Belg. Lb., verspr. Noord.Oostlb.; ook in Heerlen, Welkenraedt, Eupen, Sittard, Gronsveld, Mheer, Maastricht, Gennep en Sevenum.

**sprei van het bed:** Mal en Sluizen.

**oversprei:** Meijel.

**couvre-lit (fr.):** Henri-Chapelle.

**overtrek:** Neerpelt.

**overdeken:** Kerkrade Wb. 2 en Venray Wb.

**beddeken:** Aubel.

**deken:** Baelen.

**steppdecke (du.):** Simpelveld, Waubach en Schaesberg.

**stikdeken:** Venray Wb.

/ bedsprei	(198)
○ spreij	(121)
★ overdeken	(14)
◇ stikdeken	(8)

N 79 (1979) (036 add.), RND (051), ZND 23 (1937) (059);  
 Beverlo Wb. (246), Eupen Wb. (188), Genk Wb. (310), Gronsveld Wb. 2 (161), Hamont Wl. (448), Hasselt Wb. (058), Heerlen Wb. 2 (208), Kerkrade Wb. 2 (231, 256), Lommel Wl. (311), Maastricht Wb. (022, 401), Meeswijk Wl. (604), Meeuwen Wl. (202), Roermond Wb. (021), Sittard Wb. (043, 392), Tongeren Wb. (045, 525), Tungleroy Wb. (095, 107), Venray Wb. (058, 536), Weertlands Wb. 1 (C 1, 013), Zonhoven Wb. (033);  
 Bisschops, M. (1994) (034, 035), Goossens, H. (zj.hs), Kats, J. (1939).

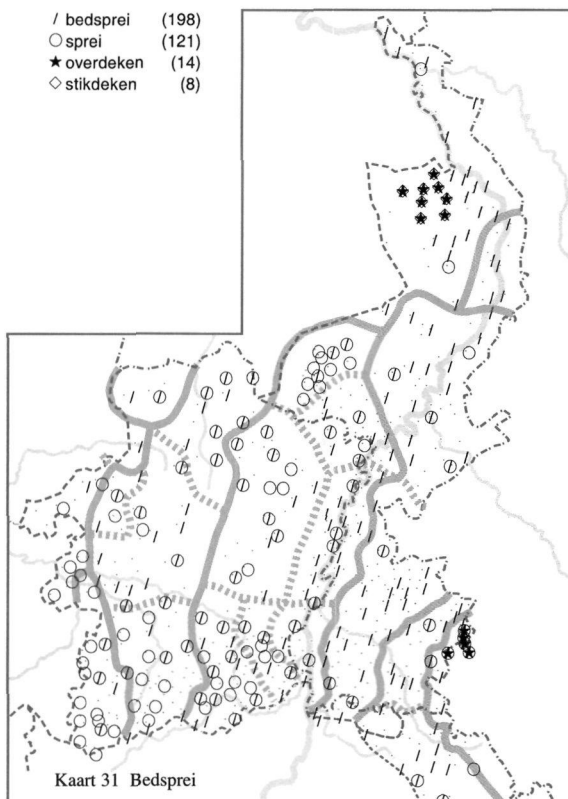

## DEKBED

N 79 (1979) (036 add.);  
 Eupen Wb. (143), Heerlen Wb. 1 (050), Kerkrade Wb. 2 (204, 268), Roermond Wb. (060), Sint-Truiden Wb. (087), Venray Wb. (444);  
 Bisschops, M. (1994) (039).

Met veren, dons of kapok gevulde overtrek, die op het bed wordt gelegd. De trefwoorden **plumeau** en **pulf** zijn volgens de zegslieden specifiek van toepassing op een dekbed dat met veren is gevuld, de trefwoorden **vlokenbed** en **vlokkenbuil** op een dekbed met een vulling van kapok.

**dekbed:** Roermond.  
**duvet (fr.):** Sint-Truiden.  
**plumeau:** Kerkrade Wb. 2; ook in Eupen.

**vlokkenbed:** Kerkrade Wb. 2.  
**vlokkenbuil:** Kerkrade Wb. 2.  
**peluw (poole, poele, poule):** Heerlen.  
**pulf (ook pulft):** Venray Wb.

De volgende twee opgaven zijn benamingen voor de overtrek van een dekbed:

**overtog:** Simpelveld.  
**overtrek:** Simpelveld.

## BEDDENLAKEN

/ laken	(117)
○ beddenlaken	(17)
★ beddoek	(6)
⊙ bedlaken	(6)
■ slaapplak	(1)

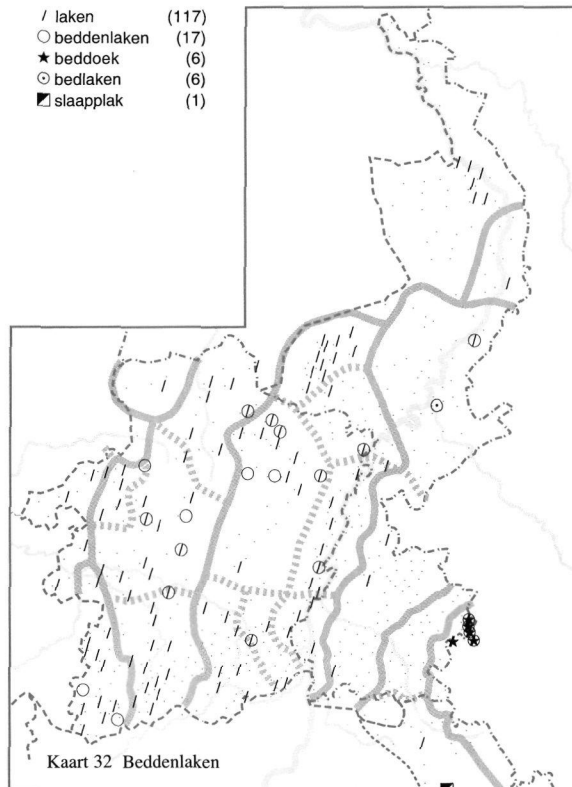

ZND 34 (1940) (032);  
 Beverlo Wb. (144), Echt Wb. (074),  
 Eupen Wb. (103, 170), Gronsveld  
 Wb. 2 (095), Hamont Wl. (257),  
 Hasselt Wb. (058, 265), Kerkrade  
 Wb. 2 (054, 158), Maastricht Wb.  
 (222), Meerlo-Wanssum Wb. (182),  
 Roermond Wb. (021), Sint-Truiden  
 Wb. (163), Sittard Wb. (209),  
 Tongeren Wb. (334), Tungalroy Wb.  
 (095, 108), Venlo Wb. (180),  
 Weertlands Wb. 1 (C 1, 008),  
 Zonhoven Wb. (033, 262);  
 Veldeke 06 (1931) (240), Veldeke 10  
 (1935) (514), Veldeke 11 (1936)  
 (655), Veldeke 27 (1952) (006).

Rechthoekig stuk linnen of katoen dat  
 onder de deken op het bed wordt  
 gelegd.

De gegevens voor Nederlands  
 Limburg zijn uitsluitend afkomstig uit  
 monografische bronnen.

**beddenlaken:** freq. Maaskemp. en  
 Demerkemp.; ook in Reuver, Roer-  
 mond, Ophoven, Mechelen-aan-de-  
 Maas, Martenslinde, Kaulille,  
 Velm, Jeuk en Leopoldsburg.

**bedlaken:** Kerkrade Wb. 2.

**laken:** freq. in Belg. Lb.; ook in  
 Kerkrade Wb. 2, Weertlands Wb. 1  
 en Meerlo-Wanssum Wb. en in  
 Montzen, Eupen, Reuver, Beek,  
 Sittard, Gronsveld, Tungalroy,  
 Maastricht en Venlo.

Vergelijk voor het volgende trefwoord  
 ook het Hgd. *Bettuch*:

**beddoek:** Kerkrade Wb. 2.  
**slaapplak (slobbek):** Eupen.

## BEDDENWARMER

N 20 (zj) (021, 023b, 024, 025);  
 Gronsveld Wb. 2 (012), Hasselt Wb. (059),  
 Kerkrade Wb. 2 (279), Maastricht Wb. (054),  
 Roermond Wb. (021), Sint-Truiden Wb. (067, 069,  
 222), Sittard Wb. (043), Tongeren Wb. (078, 533,

541), Venray Wb. (071, 422, 659), Weertlands Wb. 1  
 (C 1, 008), Zonhoven Wb. (049, 550);  
 Bisschops, M. (1994) (021), Veldeke 26 (1951)  
 (036).



In dit lemma zijn de benamingen opgenomen voor verschillende voorwerpen die kunnen worden gebruikt om het bed te verwarmen. Vroeger werd daarvoor wel een, vaak koperen, pan gebruikt waaraan een lange steel was bevestigd. De pan werd gevuld met gloeiende houtskool. De opgaven **bedpan** uit Venray en **bedwarmer** uit Sittard verwijzen naar zo'n pan. De trefwoorden waarin het woord of woorddeel **kruik** of **stoop** voorkomt, zijn benamingen voor een metalen of

aardewerken kruikje dat met heet water wordt gevuld. Ook de **bronspot** uit Maastricht is van aardewerk vervaardigd. De woorden **bouillotte**, **blaas** en **waterblaas** zijn vooral van toepassing op uit gummi vervaardigde warmwaterzakken.

**bedpan:** Venray.

**bedwarmer:** Sittard.

**bedkruik:** verspr. Noord.Oostlb.; ook in Ell en in Venray Wb.

**warmkruik:** Kerkrade Wb. 2.

**warmwaterkruik:** Venray Wb.; ook in Amstenrade.

**tinnen kruik:** Herten (bij Roermond).

**kruik:** Weertlands Wb. 1; ook in Simpelveld en Tungalroy.

**stoop:** Tongeren.

**stoopje** (*stoopke*): Sint-Truiden, Hoepertingen en Tongeren.

**waterblaas:** Zonhoven.

**blaas:** Zonhoven.

**bouillotte** (*fr.*): Sint-Truiden, Hasselt en Tongeren.

**bourse** (*fr.*) (*bos*): Sint-Truiden.

**bronspot** (*bronspot*): Maastricht en Gronsveld.

**petrus-hannesje** (*petrenneske*): Venray Wb.

## NACHTKASTJE

N 56 (1973) (141); Gronsveld Wb. 2 (111), Heerlen Wb. 2 (161), Kerkrade Wb. 2 (182), Kortesseem Wb. (323), Maastricht Wb. (274), Meeuwen Wl. (155), Roermond Wb. (192), Sittard Wb. (259), Tongeren Wb. (373), Tungalroy Wb. (108), Venray Wb. (365), Weertlands Wb. 1 (C 1, 010); Bisschops, M. (1994) (026), Heyden, L.v.d. (1927), Veldeke 08 (1933) (393).

Klein kastje naast het bed. Vroeger werd er vaak de po in opgeborgen.

**nachtkastje** (ook *nachtkaske*): Venray Wb.; ook in Heerlen, Roermond, Posterholt, Gronsveld, Tungalroy,

Maastricht en Kortesseem.

**nachtskastje** (*nachtskaske*): Vijlen.

**nachtscommode** (*nachtskommood*): Sittard.

**nachtcommode-tje** (*nachtkommoodje*): Kerkrade Wb. 2.

**nachtscommode-tje** (*nachtskommoodje*): Sittard en Simpelveld.

**nachttafel:** As.

**nachttafeltje** (*nachttafelke*):

Weertlands Wb. 1; ook in Roermond, Meeuwen, Bilzen, Kortesseem en Tongeren.

**nachtstellinkje** (*nachtstellingske*): Maastricht.



## NACHTLAMPJE

N 20 (zj) (060);  
Gronsveld Wb. 2 (111), Maastricht Wb. (274),  
Roermond Wb. (192), Sittard Wb. (317), Venray  
Wb. (365).

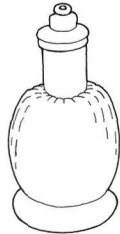

Glazen nachtlampje voor petroleum

Lampje dat tijdens de nacht brandt.  
Volgens de zegsman uit Halen was de  
**nachtlamp** vroeger dezelfde lamp als

de petroleumlamp, maar dan een verkleind model.

Tegenwoordig is het een elektrisch lampje dat op het nachtkastje kan worden geplaatst of boven het bed kan worden gehangen.

**nachtlampje** (*nachtlampke*): Venray Wb.; ook in Swalmen, Puth, Bocholt, Bree, Tongeren, Ketsingen, Lummen, Spalbeek, Beverlo en Opheers (kleine olielamp).

**nachtlamp**: Kaulille en Halen.

**nachtpitje**: Roermond, Maastricht en Gronsveld.

**nachtpit**: Roermond.

**pit**: Sittard (nachtlichtje op olie).

## PO, NACHTSPIEGEL

N 20 (zj) (022), N 49 (1972) (027b, 114);  
Bree Wb. (309, 345), Eupen Wb. (011), Gronsveld  
Wb. 2 (131), Hasselt Wb. (360), Heerlen Wb. 2  
(189), Kerkrade Wb. 2 (131, 182), Meeuwen Wl.  
(173, 176), Roermond Wb. (199), Sint-Truiden Wb.  
(128, 192), Tongelroy Wb. (108), Venray Wb. (427,  
571), Zonhoven Wb. (356, 367);  
Achten, P. (1995) (084), Bisschops, M. (1994) (029),  
Meertens, A.H. (zj.hs).

Pot van aardewerk met één of twee oren, waarin men zijn gevoeg kan doen.

**pispot**: freq. Kleverlds., verspr. Zuid.-Oostlb.; ook in Heerlen, Tegelen, Tongelroy, Kinrooi, Meeuwen, Roosteren, Oost-Maarland, Eksel, Zonhoven, Borgloon en Sint-Truiden.

**pispotje**: freq. Maaskemp.

**kakpot**: Sint-Truiden.

**kamerpot**: Kerkrade Wb. 2; ook in Klimmen.

**pot**: Simpelveld, Tongelroy, Meeuwen, Zonhoven en Hasselt.

**nachtemmer**: Bree Wb.

**nachttob**: Hoeselt.

**nachtgeschie**: Kerkrade Wb. 2.

**oeles**: Roermond.

**onderhoud**: Eupen.

**ondertussen**: Gronsveld.

**troon**: Venray Wb.

De volgende opgave is afkomstig uit het Bargoens:

**floymuzer**: Heerlen.

## WASKOM

N 56 (1973) (141 add.);  
Eupen Wb. (103, 105), Gronsveld Wb. 2 (095),  
Hasselt Wb. (517), Kerkrade Wb. 2 (158, 280),  
Maastricht Wb. (223), Roermond Wb. (122, 156,  
320), Sint-Truiden Wb. (160), Sittard Wb. (212,  
488), Tongeren Wb. (041, 321), Tongelroy Wb.

(108), Venray Wb. (664), Zonhoven Wb. (263, 550).  
Achten, P. (1995) (071).

Porseleinen, aardewerken of metalen kom waarin men zich kan wassen.

Het woorddeel **lampet-** uit een aantal trefwoorden verwijst naar een zogenaamd *lampetstel*, een meestal van porselein of aardewerk vervaardigde waskom met bijbehorende kan waarin het waswater kan worden gedaan. Onder A zijn een aantal benamingen voor deze kan opgenomen. De waskom en het lampetstel stonden vroeger in de slaapkamer op een tafeltje of kastje. Zo'n kastje werd in Waubach en Simpelveld **wascommode** en in Roermond, Maastricht en Bilzen **lavabo** genoemd. In Sittard sprak men van een **lampettafel**.

**lampetkomp:** Kerkrade Wb. 2; ook in Roermond, Sittard, Gronsveld, Maastricht en Zonhoven.

**lampettenkomp:** Eupen.  
**waskomp:** Kerkrade Wb. 2; ook in Roermond, Sittard en Zonhoven.  
**bassin** (*basseng*): Hasselt en Tongeren.  
**lavor:** Eupen.  
**wasblik:** Venray Wb.

A. de volgende trefwoorden duiden de kan aan waarin het waswater wordt gedaan:

**lampetkan:** Kerkrade Wb. 2; ook in Roermond, Sittard, Hoeselt, Gronsveld, Bilzen en Tongeren.  
**lampetpot:** Sint-Truiden.  
**lampet:** Maastricht.

B. de volgende opgave betreft het geheel van waskom met lampetkan:  
**wasstel:** Tungelroy.

## LINNENKAST

N 56 (1973) (138f, 141);  
Genk Wb. (290), Gronsveld Wb. 2 (100), Hasselt Wb. (211), Heerlen Wb. 2 (147), Kerkrade Wb. 2 (163), Maastricht Wb. (237), Roermond Wb. (125, 163), Sint-Truiden Wb. (161), Tegelen Wb. (100), Venray Wb. (325), Weertlands Wb. 1 (C 1, 008), Zonhoven Wb. (273);  
Beenen, P. (1973) (173), Heyden, L.v.d. (1927).

Kast waarin het linnengoed wordt opgeborgen.

**lijnwaadkast** (*lievendkast, lijvedkast*):  
Weertlands Wb. 1; ook in Bilzen, Zonhoven en Hasselt.

**lijnwaadskast** (*lievenskast, lieveskast*): Heerlen, Tegelen, Roermond, Herten (bij Roermond), Sittard, Gronsveld en Maastricht.

**lijnenkast:** Venray Wb.

**linnenkast:** Posterholt.

**legkast:** Posterholt en Bilzen.

**lijnschap** (*liengenschaaf*): Kerkrade Wb. 2.

**lijnwaadschap** (*lijvedschap*): Sint-Truiden.

**schap:** Genk.

**kist:** As.

## KLEERKAST

Kast waarin kleren worden opgeborgen. Een kleerkast bestaat meestal uit een deel waarin kleren kunnen worden gehangen en een deel met schappen waarop kleren kunnen worden gelegd.

**kleerkast:** freq. Dommellds., Demerkemp., Beringerlds., Zuiderkemp. en Kleverlds., verspr.

Bilzerlds., Lonerlds. en Truierlds.; ook in Genk, Rekem, Piringen, Leopoldsburg, Lommel en Arcen.

**klederkast** (*kleierkast*): freq. in Nl. Lb. m.u.v. Ripuar. en Kleverlds., in Belg. Lb. freq. langs de Maas en in het Maaskemp., verspr. Bilzerlds. en Lonerlds.

**hangkast:** Posterholt, Gronsveld,

○ klederkast	(84)
○ kleerkast	(53)
▲ garderobe	(25)
☆ kleerschap	(12)
★ klederschap	(10)

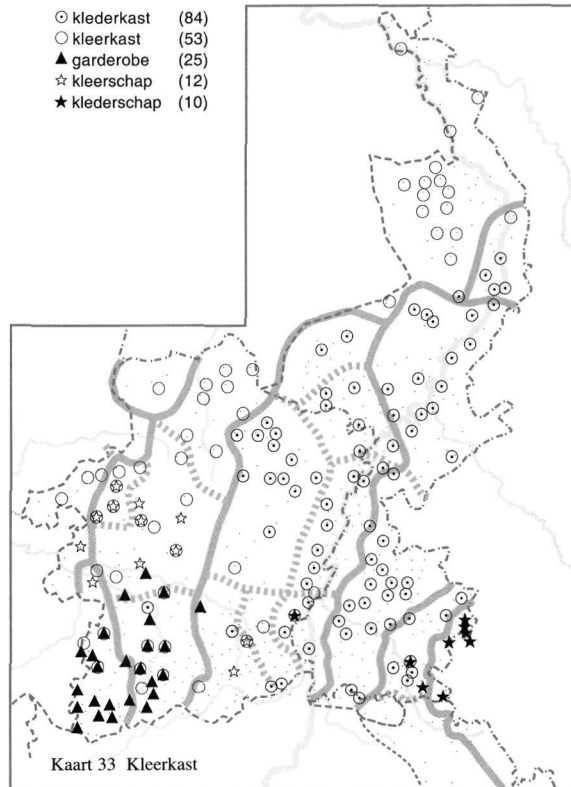

DC 39 (1965) (011), N 56 (1973) (138e, 141), ZND 28 (1938) (025 add.), ZND 34 (1940) (027); Beverlo Wb. (127), Hamont Wl. (215), Hasselt Wb. (211, 224), Kerkrade Wb. 2 (140), Maastricht Wb. (132), Roermond Wb. (125), Sint-Truiden Wb. (110), Sittard Wb. (182), Tongeren Wb. (204), Tungleroy Wb. (104, 108), Venlo Wb. (165), Venray Wb. (273).

Maastricht, Bilzen, Blerick, Meijel en Sevenum.

**kast:** verspr. Zuid.Oostlb.; ook in Neeritter, Opgrimbie, Hout-Blerick en Sevenum.

**kleerschap** (ook *kleeschap*): freq. Demerkemp., verspr. Beringerlds.; ook in Martenslinde, 's-Heren-elden, Herk-de-Stad en Meldert.

**klederschap** (ook *kleierschaaf, kleierschap*): freq. Ripuar.; ook in Eys, Vijlen en Lanaken.

**hangschap:** Bilzen, Tongeren en Mal.

**schap:** Montzen, Lanaken, Zichen-

Zussen-Bolder, Beverst en Beringen.

**klederschrank** (*kleierschrank*): Kerkrade.

**garderobe** (ook *gadrop, galderobe, galderoop, galdroop, galleroop, garderoop, gardroop, gedroop, gelderobe, gelderoop, geldroop, gerdroop*): freq. Lonerlds. en Truierlds., verspr. Demerkemp.; ook in Diepenbeek.

**hangehoop:** Riksingén.

**kledershanger** (*kleierhanger*): Oirsbeek.

## KLEERHANGER

DC 39 (1965) (011), N 79 (1979) (027); Gronsveld Wb. 2 (084), Heerlen Wb. 2 (138), Kerkrade Wb. 2 (140), Meerlo-Wanssum Wb. (160), Venray Wb. (273), Weertlands Wb. 1 (C 4, 003); Bisschops, M. (1994) (020).

Een gebogen houtje of beugel met haak, waarop een kledingstuk zonder kreuken kan worden opgehangen.

**kledershanger** (*kleierhanger*): freq.

Oostlb. en Zuidgeld.Lb., verspr.  
Oost.Zuidlb. en Centr.Maaslds.;  
ook in Ospel, Tungalroy, Meeuwen  
en Maastricht.

**kleerhanger:** freq. Kleverlds.; ook in  
Gulpen, Neeritter, Obbicht, Stein,  
Hoeselt, Houthalen en Arcen.

**hanger:** verspr. Zuid.Oostlb.; ook in  
Montfort, Vlodrop, Ell, Guttecoven  
en Maastricht.

**hangertje** (*hangerke*): Weertlands  
Wb. 1.

**kleederhaak** (*kleierhaak*): verspr.  
Zuid.Oostlb.; ook in Montfort,  
Maastricht en in Kerkrade Wb. 2.

**armhaak:** Noorbeek en Terlinden.

**haak:** Meerlo.

**kleederhaakje** (*kleierhaakske*): Weert

en Heerlen.

**haakje** (*haakske*): Lutterade.

**houtje** (*holtje*): Waubach.

**kapstok:** freq. Maaskemp., verspr.  
Truierlds.; ook in Schaesberg,  
Posterholt, Schimmert, Kinrooi,  
Ophoven, Lanklaar, Rekem,  
Maastricht, Neerharen, Eigenbilzen,  
Eksel, Leopoldsburg, Kwaad-  
mechelen, Oirlo en Meijel.

**kapstokje** (*kapstokske*): Weert.

**kleederarm** (*kleierarm*): Heerlen.

**kleederhout** (*kleierhout*): Klimmen,  
Heerlen en Sint-Martens-Voeren.

**knophout:** Heerlen, Simpelveld en  
Schaesberg.

**knaapje:** Gennepe.

**paardje:** Lanklaar.

## KLEERKIST, KLEERKOFFER

/	kist	(100)
⊙	kleederkist, kleerkist	(33)
+	koffer	(15)
◇	dekenkist	(14)
☆	houten kist	(13)
†	houten koffer	(11)
—	hutkoffer	(8)
△	lavendelkist	(8)

N 104 (2000) (005), ZND 28 (1938)  
(025), ZND m (Marchal);  
Echt Wb. (076), Maastricht Wb.  
(186), Sittard Wb. (182), Tungalroy  
Wb. (104, 108), Venray Wb (317)

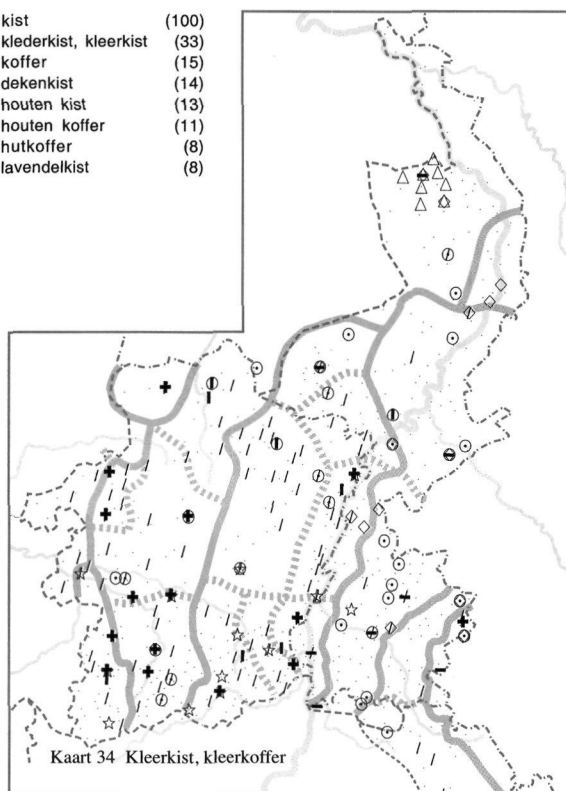

Houten kist waarin kleren bewaard worden. Meestal gaat het dan om oudere kleren, die niet (vaak) meer worden gedragen. De kist wordt soms ook gebruikt voor het opbergen van dekens, lakens en ander beddengoed. Het trefwoord **lavendelkist** uit Venray en omgeving is vooral van toepassing op zo'n kist.

**klederkist** (*kleierkist*): freq. Oostlb.; ook in Kerkrade, Waubach, Ospel, Weert, Tungelroy, Maasbracht, Bree, Neeroeteren, Rotem, Borgloon en Maasbree.

**kleerkist**: verspr. Demerkemp.; ook in Remersdaal, Meerssen, Genk, Hamont, Neerpelt, Ulbeek, Gutshoven en Sevenum.

**levenderkist**: Echt/Gebroek.

**lavendelkist**: Venray Wb.

**lijnwaadkist** (*leverdkist*): Zepperen.

**dekenkist**: verspr. Noord.Oostlb.; ook in Kerkrade, Waubach, Nieuwstadt, Klimmen, Weert, Maasbracht, Obbicht, Guttecoven, Venlo, Venray en Castenray.

**houten kist** (ook *outen kist*): Ulestraten, Genk, Maaseik, Rekem, Bilzen, Rosmeer, Riksingen, Tongeren, Hasselt, Vechmaal, Sint-Truiden, Borlo en Halen.

**houteren kist**: Oostham en Beringen.

**kist**: freq. Geullds. en in heel Belg. Lb.; ook in Roggel, Baarlo, Klimmen, Maastricht en Sevenum.

**klederkoffer** (*kleierkoffer*): Kerkrade.

**houten kleerkoffer**: Zolder.

**houten koffer**: verspr. Trichterlds.;

ook in Heel, Bree, Elen, Rijkhoven, Neerpelt, Overpelt, Bevingen en Lommel.

**houteren koffer** (ook *holteren koffer*): Hamont, Paal, Beringen, Lommel en Blerick.

**hutkoffer**: Bocholtz, Posterholt, Hoensbroek, Valkenburg, Weert, Maastricht, Eijsden en Venray.

**koffer**: verspr. Demerkemp.; ook in Haanrade, Maaseik, Lanaken, Vroenhoven, Tongeren, Paal, Ulbeek, Hoepertingen, Nieuwerkerken, Sint-Truiden, Oostham en Lommel.

**valies**: Bree.

**coffre fort** (**fr.**): Sint-Truiden en Zepperen.

**garderobe** (ook *gadroob*, *galdrobe*, *galdroob*, *gardroob*): verspr. Lonerlds.; ook in Melveren.

**klederbewaring** (*kleierbewaring*): Opglabbeek.

**klederkast** (*kleierkas*): Neerglabbeek.

**kleerkast** (*kleerkas*): Paal.

**houten kast** (*holten kast*, *houten kas*): Sint-Truiden en Sint-Martens-Voeren.

**kast** (ook *kas*): Vucht en Montzen.

**hang**: Mheer.

**hangschap**: Koninksem, Millen en Lauw.

**schap** (*schaaf*): Eupen.

De volgende opgaven zijn benamingen voor manden die als opbergplaats voor kleren worden gebruikt:

**banst**: Mechelen-aan-de-Maas.

**slotmandel** (*slotmangel*): Kerkrade.

## KAPSTOK

DC 39 (1965) (011 add.), N 79 (1979) (027), ZND 34 (1940) (026); Eupen Wb. (087), Hamont Wl. (199), Kerkrade Wb. 2 (140), Lommel Wl. (140), Maastricht Wb. (175), Meeswijk Wl. (297), Meeuwen Wl. (117), Roermond Wb. (124), Sint-Truiden Wb. (196), Sittard Wb. (168), Valkenburg Wb. (119), Venray Wb. (255); Goossens, H. (1981).

Plank met knoppen of haken, of staand meubelstuk met één of meer haken om kledingstukken, met name jassen aan op te hangen.

Het trefwoord **klederstaander** is in Kerkrade en omgeving de benaming voor een staande kapstok. Vgl. het

Hgd. *Kleiderständ*er.

**kapstok:** freq. in Belg. Lb.; ook in Roermond, Sittard, Oirsbeek, Margraten, Maastricht en in Venray Wb.

**mantelstok:** Oirsbeek.

**kapstek:** verspr. Truierlds.; ook in Reppel, Heers en Meldert.

**kleerstek:** Schulen.

**knophout:** Waubach en Eupen.

**mantelhout:** Valkenburg.

**klederstaander** (*kleierstaander*):  
Kerkrade Wb. 2.

**kleerhaak:** Peer.

**haak:** Neerharen.

**kleerraam:** Neerpelt.

**kleerrek:** Leopoldsburg.

**rek:** Bree, Lanklaar en Gorsem.

**portemanteau (fr.):** Sint-Truiden en Montzen.

**klederhanger** (*kleierhanger*):  
Tungelroy.

## 5 Stoffering

### SIERKLEEDJE, ANTIMAKASSAR

---

N 79 (1979) (023);  
Gennep Wb. (050), Gronsveld Wb. 2 (084),  
Kerkrade Wb. 2 (070), Venlo Wb. (111), Venray Wb.  
(123).

Gehaakt, gebreid of geborduurd sier-  
kleedje dat over de rugleuning van een  
stoel of canapé wordt gelegd.

**antimakassar:** Maastricht en  
Schaesberg.

**stoelkleedje:** Weert.

**canapékleedje:** Venlo.

**kleedje** (ook *kleeke*): freq.

Noord.Oostlb. en Zuidgeld.Lb.,  
verspr. Zuid.Oostlb., Horns en  
Kleverlds.; ook in Waubach,  
Gulpen, Ospel, Neeroeteren,  
Echt/Gebroek, Stein, Maastricht,  
Zepperen en Jeuk.

**gehaakt kleedje:** Meerlo.

**kleed:** Opglabbeek, Nieuwerkerken en  
Ordingen.

**dekje** (*dekske*): verspr. Noord.Oostlb.;  
ook in Kerkrade Wb. 2 en Venray  
Wb. en in Venlo.

**dek:** Gennep Wb.

**stoeldoekje** (*stoeldoekske*): Weert.

**sierdoekje** (*sierdoekske*): Houthalen.

**doekje** (*doekske*): Meeuwen, As,  
Eigenbilzen, Sint-Truiden,  
Kwaadmechelen en Meijel.

**kanten doekje** (*kanten doekske*):  
Meijel.

**klotje:** Gennep.

**sierlapje** (*sierlapke*): Meeuwen.

**zetellapje** (*zetellapke*): Bree.

**lapje** (*lapke, lappeke*): verspr.  
Maaskemp.; ook in Sint-Martens-  
Voeren, Heythuysen, Sittard,  
Ophoven, Rekem, Maastricht,  
Eksel, Leopoldsburg en Meijel.

**gecrocheerd lapje** (*gecrocheerd  
lapke*): Sint-Martens-Voeren.

**spreitje** (*spreike*): freq. Zuid.Oostlb.,  
verspr. Centr.Maaslds.; ook in  
Voerendaal, Schaesberg en  
Neerharen.

**napperon-tje** (*napronke*): Hoeselt.

**overtrek:** Helden/Everlo.

**tapijtje:** Neeroeteren en Kinrooi.

**verschoner:** Schaesberg.

**handwerkje** (*handwerkske*):  
Meeuwen.

### TAFELKLEED

---

Eupen Wb. (032, 188), Hasselt Wb. (448), Heerlen  
Wb. 2 (212), Kerkrade Wb. 2 (231), Maastricht Wb.  
(420), Sint-Truiden Wb. (223, 227), Tongeren Wb.  
(599), Venlo Wb. (292), Venray Wb. (059, 567),  
Weertlands Wb. 1 (C 1, 013, C 1, 014);  
Bisschops, M. (1994) (034), Oudemans, W. (1918).

Kleed dat men ter bescherming of ver-

fraaiing op een tafel legt, meestal over  
de randen heenhangend.

Een **overkleed** is volgens het Venray  
Wb. (pag. 59) een tafelkleed dat over  
een ander wordt heengelegd. De tref-  
woorden **toile cirée** uit Tongeren en  
**zeil** uit Venlo zijn benamingen voor

een afwasbaar tafelkleed van wasdoek.

**tafelkleed:** Venray Wb.; ook in Heerlen en Hasselt.

**overkleed:** Venray Wb.

**dissprei:** Kerkrade Wb. 2; ook in Eupen.

**sprei:** Heerlen, Simpelveld en Eupen.

**tafelopper:** Venray Wb.

**tapijt:** Sint-Truiden.

**tafellaken:** Weertlands Wb. 1; ook in Maastricht en Sint-Truiden.

**dislaken:** Heerlen.

**toile cirée (fr.):** Tongeren.

**zeil:** Venlo.

## KARPET, VLOERKLEED

/	karpet	(64)
⊙	tapijt	(42)
△	vloerkleed	(19)
◇	mat	(14)
△	kleed	(12)
■	teppich (du.)	(11)

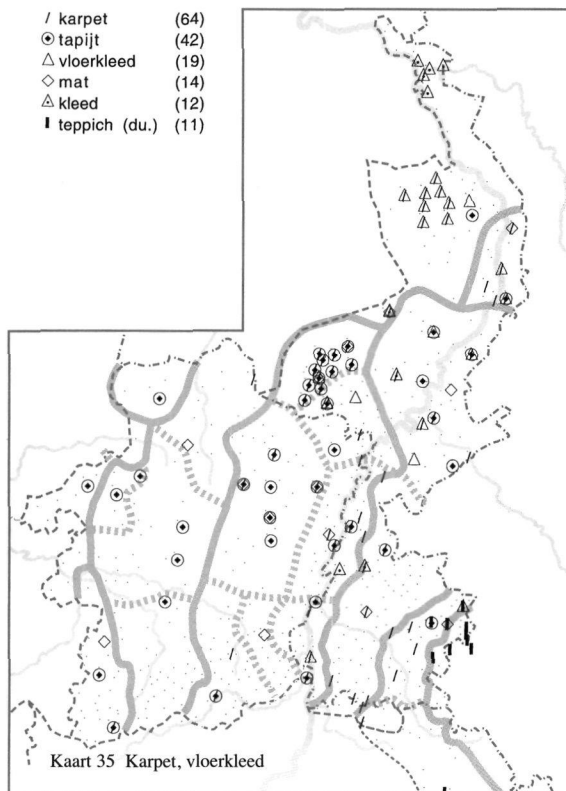

N 79 (1979) (038);  
 Beverlo Wb. (256), Eupen Wb. (199),  
 Gennepe Wb. (098), Gronsveld Wb. 2  
 (192), Hamont Wl. (200), Hasselt Wb.  
 (449), Heerlen Wb. 1 (063), Heerlen  
 Wb. 2 (213, 240), Kerkrade Wb. 2  
 (245), Lommel Wl. (334), Maastricht  
 Wb. (176, 474), Meeswijk Wl. (299,  
 638), Roermond Wb. (125, 287), Sint-  
 Truiden Wb. (223), Sittard Wb. (175),  
 Tongeren Wb. (245, 258, 569), Venlo  
 Wb. (163, 257), Venray Wb. (261,  
 635), Weertlands Wb. 1 (C 1, 008, C  
 1, 014), Zonhoven Wb. (467);  
 Bettens, A. (1954) (043, 124),  
 Bisschops, M. (1994) (037),  
 Goossens, H. (1981), Heyden, L.v.d.  
 (1927).

Losliggend geweven, gevlochten of geknoopt kleed dat als bedekking en tot verfraaiing van de vloer dient.

**karpet:** freq. Oost.Zuidlb., Oostlb., Weertlds., Centr.Maaslds., Zuidgeld.Lb. en Kleverlds., verspr. Horns, Maaskemp. en Trichterlds.; ook in Sint-Martens-Voeren, Hoeselt, Tongeren, Hamont en Jeuk.

**klein karpetje:** Schimmert.

**vloerkleed:** freq. Kleverlds., verspr. Noord.Oostlb.; ook in Tungelroy, Ell, Maastricht, Velden en Venlo.

**kleed** (ook *klee*): freq. Kleverlds.; ook in Waubach, Heythuysen, Lutterade, Weert, Tungelroy en Stein.

**kleedje:** Maastricht.

**tapijt:** freq. Noord.Oostlb., Weertlds.



en Maaskemp., verspr. Centr.-Maaslds. en Demerkemp.; ook in Heerlen, Sittard, Tungalroy, Kinrooi, Kanne, Tongeren, Beverlo, Sint-Truiden, Jeuk, Leopoldsburg, Kwaadmechelen, Lommel, Venlo en Tienray.  
**teppich (du.):** freq. Ripuar.; ook in

Heerlen, Waubach, Schaesberg en Eupen.  
**mat:** verspr. Maaskemp.; ook in Schaesberg, Swalmen, Schimmert, Ospel, Weert, Lanklaar, Eigenbilzen, Eksel, Nieuwerkerken, Arcen en Meijel.  
**matje:** Maastricht en Schimmert.

## TRAPROEDE

N 79 (1979) (016);  
 Gronsveld Wb. 2 (174), Maastricht Wb. (353),  
 Roermond Wb. (293), Venlo Wb. (228, 261), Venray  
 Wb. (462, 570), Weertlands Wb. 1 (C 1, 011).

Ronde of platte staaf om een traploper mee vast te leggen.

**traproede** (*traproei, traproei, traproew*): freq. Kleverlds.; ook in Helden/Everlo, Roermond, Klimmen en Venlo.

**roede voor de traploper** (*roei voor de traploper*): Weertlands Wb. 1.

**roede** (ook *roe, roei, roew*): freq. Oostlb., Horns, Maaskemp., Centr.Maaslds., Zuidgeld.Lb. en Kleverlds., verspr. Oost.Zuidlb.; ook in Ospel, Weert, Maastricht, Neerharen en Hoeselt.

**roetje:** Sittard en Waubach.  
**baar:** Leopoldsburg en Gruitrode.  
**baartje** (*baarke*): Eksel en Sint-Truiden.

**baguette (fr.):** Sint-Truiden en Eigenbilzen.

**trapbaguette:** Eigenbilzen.

**trapijzer:** Rekem.

**ijzer:** Nieuwerkerken.

**lat:** Sint-Martens-Voeren, Meeuwen, Neeroeteren, Houthalen, Nieuwerkerken, Jeuk en Kwaadmechelen.

**railtje:** Guttecoven.

**regel:** Noorbeek en Terlinden.

**rol:** Velden.

**stang:** Tungalroy, Lanklaar en Schaesberg.

**hanenpoot:** Opglabbeek.

## LOPER

Bree Wb. (271, 281), Hasselt Wb. (465), Kerkrade Wb. 2 (247), Maastricht Wb. (242), Roermond Wb. (084, 293), Sint-Truiden Wb. (165), Sittard Wb. (092, 224), Venray Wb. (335, 570), Zonhoven Wb. (277, 278, 484);  
 Heyden, L.v.d. (1927).

Lang smal tapijt in de gang of op de trap.

De **overloper** is volgens het Sittard Wb. een extra looper om de traploper te beschermen.

**loper:** Bree Wb. en Venray Wb.; ook

in Sittard, Maastricht, Zonhoven en Sint-Truiden.

**gangloper:** Roermond.

**traploper:** Roermond, Zonhoven, Hasselt en in Venray Wb.

**trappenloper:** Kerkrade Wb. 2.

**overloper:** Sittard.

## VALGORDIJD, ROLGORDIJD

/ valgordijn	(40)
★ store (fr.)	(39)
△ rolgordijn	(15)
△ rol	(8)

N 79 (1979) (039 add.), SGV (1914) (039);  
 Beverlo Wb. (272, 451), Bree Wb. (426), Echt Wb. (113), Gronsveld Wb. 2 (060, 142), Lommel Wl. (324), Maastricht Wb. (446), Meeuwen Wl. (206), Roermond Wb. (283), Sittard Wb. (398), Venray Wb. (599);  
 Bettens, A. (1954) (123).

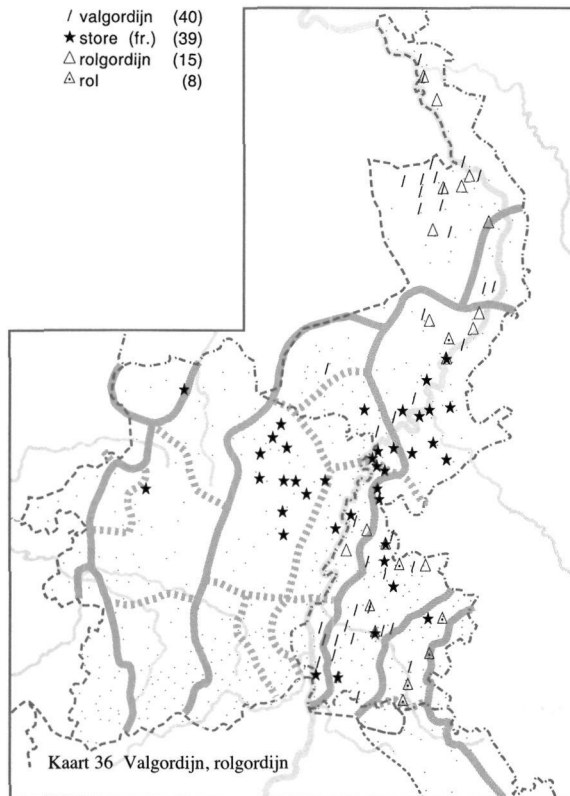

Gordijn dat in geopende toestand om een rol gewikkeld is en dat men door middel van een koord kan neerlaten en ophalen.

**valgordijn:** freq. Zuid.Oostlb. en Kleverlds.; verspr. Noord.Oostlb.; ook in Eys, Weert, Thorn, Obbicht, Borgharen, Limmel, Sint-Pieter, Blerick en Venlo.

**valgordijn:** Maastricht, Rimborg en Gulpen.

**rolgordijn** (ook *rolkerdijn*): freq. Noord.Oostlb. en Kleverlds.; ook in Sittard, Schinveld, Guttecoven, Urmond en Lottum.

**rol:** Simpelveld, Schaesberg, Mechelen, Epen, Kessel, Doenrade, Schimmert en Valkenburg.

**rollo (du.):** Vijlen.

**store (fr.):** freq. Oostlb., Maaskemp. en Centr.Maaslds.; ook in Heerlen, Hunsel, Maasbracht, Stevensweert, Kanne, Beverlo en Lommel.

## GLASGORDIJD

N 79 (1979) (039), N 104 (2000) (039);  
 Hasselt Wb. (322), Heerlen Wb. 2 (117, 240, 320),  
 Weertlands Wb. 1 (C 1, 006).

Dun gordijn van gaas of andere fijne

stof, dat vlak voor het raam hangt. Zie ook het lemma OVERGORDIJD.

Een **brise-vue-tje** is volgens het Hasselt Wb. (pag. 322) een gordijntje van kant dat in haakjes achter het ven-

sterglas gehangen kan worden.

**glasgordijn:** freq. Zuid.Oostlb. en Centr.Maaslds.; ook in Weertlands Wb. 1 en in Voerendaal, Heerlen, Schaesberg, Kinrooi, Maastricht, Arcen, Boekend en Meijel.

**gordijn** (ook *godijn*, *kerdijn*): freq. Oostlb., Horns, Maaskemp., Centr.Maaslds., Zuidgeld.Lb. en

Kleverlds., verspr. Oost.Zuidlb. en Truierlds; ook in Sint-Martens-Voeren, Ospel, Maastricht, Neerharen, Eigenbilzen, Hoeselt, Eksel, Houthalen, Leopoldsburg en Kwaadmechelen.

**vitrage:** Schimmert, Noorbeek, Maastricht, Arcen, Blerick en Gennep.

**brise-vue-tje** (*brise-vue-ke*): Hasselt.

## OVERGORDIJN

N 79 (1979) (039 add.);

Beverlo Wb. (195), Genk Wb. (107, 317), Gennep Wb. (069), Gronsveld Wb. 2 (060), Hamont Wl. (146), Hasselt Wb. (161, 335), Heerlen Wb. 2 (117), Kerkrade Wb. 2 (115, 238, 256, 274), Lommel Wl. (104), Maastricht Wb. (123, 349), Meerlo-Wanssum Wb. (125), Meeswijk Wl. (235), Meeuwen Wl. (086), Roermond Wb. (094), Sint-Truiden Wb. (085, 107, 219), Sittard Wb. (115), Stokkem Wb. (104), Tongeren Wb. (179), Tungelroy Wb. (105), Venlo Wb. (138), Venray Wb. (178), Weertlands Wb. 1 (C 1, 006, C 1, 010), Zonhoven Wb. (099, 149, 455); Beenen, P. (1973), Bettens, A. (1954) (052), Goossens, H. (1981), Heyden, L.v.d. (1927), Janssen, A. (1949) (032), Kats, J. (1939), Veldeke 07 (1932) (285), Veldeke 09 (1934) (442), Veldeke 12 (1937) (046), Veldeke 15 (1940) (039), Veldeke 20 (1945) (033), Veldeke 27 (1952) (014), Veldeke 28 (1953) (054), Veldeke 31 (1956) (106), Veldeke 36 (1961) (078).

Gordijn, vaak van zware stof, waarmee de vensteropening tegen inkijk en lichtinval kan worden afgesloten.

Zie ook het lemma GLASGORDIJN.

**overgordijn:** Weertlands Wb. 1; ook in Oirlo.

**gordijn:** freq. Weertlds. en Kleverlds., verspr. Oost.Zuidlb. en Oostlb.; ook in Tungelroy, Meeuwen, Genk, Meeswijk, Kanne, Tongeren, Hamont, Zonhoven, Hasselt, Sint-Truiden, Lommel en Venlo.

**overgardijn:** Kerkrade Wb. 2.

**gardijn:** freq. Ripuar.; ook in Gulpen, Sint-Martens-Voeren, Sint-Pieters-Voeren, 's-Gravenvoeren, Maastricht en Hasselt.

**draperie:** Opglabbeek, Zonhoven, Beverlo en Sint-Truiden.

**rideau (fr.):** Maastricht.

**rideau-tje:** Maastricht.

**store (fr.):** Kerkrade Wb. 2; ook in Genk, Stokkem, Zonhoven, Hasselt en Sint-Truiden.

**voorhang:** Kerkrade Wb. 2.



## 6 De badkamer

### WASTAFEL, WASBAK

---

N 64 (1973) (131g);  
Gronsveld Wb. 2 (200), Hasselt Wb. (138, 517),  
Heerlen Wb. 2 (245), Kerkrade Wb. 2 (160),  
Lommel Wl. (173), Maastricht Wb. (226), Meerlo-  
Wanssum Wb. (322), Meeswijk Wl. (371), Meeuwen  
Wl. (137), Roermond Wb. (159, 287, 320), Sint-  
Truiden Wb. (091, 160, 195), Sittard Wb. (212, 214),  
Tongeren Wb. (323), Venray Wb. (655, 664),  
Zonhoven Wb. (266);  
Bettens, A. (1954) (080).

Aan de muur bevestigde, vaak van  
porselein vervaardigde wasbak met op  
de waterleiding aangesloten kraan of  
kranen voor warm en koud water.

**wastafel:** freq. Kleverlds.; ook in

Roermond.

**wasdis:** Bleijerheide.

**lavabo:** Kerkrade Wb. 2; ook in  
Roermond, Sittard, Gronsveld,  
Meeuwen, Stokkem, Meeswijk,  
Maastricht, Kanne, Tongeren,  
Houthalen, Zonhoven, Hasselt,  
Sint-Truiden en Lommel.

**lavemint:** Hasselt.

**wasbak:** Venray Wb.; ook in Heerlen  
en Roermond.

**wastafelbak:** Nieuwenhagen en  
Schaesberg.

**pompbak:** Sint-Truiden.

**évier (fr.):** Sint-Truiden.

### BADKUIP

---

N 64 (1973) (131a);  
Eupen Wb. (014), Hamont Wl. (027), Heerlen Wb. 2  
(075), Kerkrade Wb. 2 (052), Lommel Wl. (018),  
Meeuwen Wl. (019), Roermond Wb. (017), Sint-  
Truiden Wb. (054), Stokkem Wb. (025).

Vaste of verplaatsbare kuip waarin  
men een bad kan nemen.

**badkuip:** Nieuwenhagen, Schaesberg,  
Roermond en Houthalen.

**badebütte (du.) (badebuut):** freq.  
Ripuar.

**badewanne (du.) (badewan):**  
Bleijerheide.

**bad:** Kerkrade Wb. 2; ook in  
Heerlen, Eupen, Roermond,

Meeuwen, Stokkem, Hamont,  
Sint-Truiden en Lommel.

## STOP

---

N 79 (1979) (037), SGV (1914) (036).

Van rubber of kunststof vervaardigd voorwerp waarmee de afvoer van een bad of wastafel afgesloten kan worden.

**stop:** freq. Oost.Zuidl., Oostlb., Horns, Maaskemp., Centr.Maaslds., Trichterlds., Zuidgeld.Lb. en

Kleverlds.; ook in Simpelveld, Sint-Martens-Voeren, Ospel, Weert, Eigenbilzen, Hoeselt, Eksel, Houthalen, Nieuwerkerken, Sint-Truiden, Leopoldsburg en Kwaadmechelen.

**stopje** (*stopke*): Maastricht.

**stopsel:** Meeuwen, Montfort en Jeuk.

**wasstop:** Gruitrode.

## 7 Verwarming

In deze paragraaf worden de verschillende manieren behandeld, waarop de ruimtes in een huis kunnen worden verwarmd. Niet opgenomen zijn lemma's over de schouw en de open haard. Zij zijn voorzien in WLD I.7, de aflevering over het woongedeelte van het boerenhuis. De lemma's *SCHOORSTEEN* en *SCHOORSTEENMANTEL* zijn opgenomen in WLD II.9, pag. 67 e.v. Ook een aantal onderdelen van de schoorsteen, zoals de roetschuif, de nisbuis en de schoorsteenkap zijn daar geplaatst. Het begrip *SCHANSEN* of *TAKKENBOSSEN* is niet gelemmatiseerd, aangezien de gegevens hiervoor al zijn opgenomen in het lemma *BAKKERSHOUT* in WLD II.1, pag. 75. Het begrip *VUUR* leverde te weinig lexicaal onderscheiden materiaal op voor een lemma. Zie voor de benamingen voor verschillende soorten steenkool ook WLD II.5, pag. 214 e.v.

### VERWARMEN, STOKEN

DC 35 (1963) (027);  
Beverlo Wb. (286), Bree Wb. (433), Echt Wb. (054),  
Genk Wb. (318, 356), Gronsveld Wb. 2 (165),  
Hamont Wl. (462), Hasselt Wb. (182, 434), Heerlen  
Wb. 2 (210, 238), Kerkrade Wb. 2 (091), Lommel  
Wl. (323), Maastricht Wb. (411, 467), Meerlo-  
Wanssum Wb. (278), Meeswijk Wl. (621, 622, 702),  
Meeuwen Wl. (206), Sittard Wb. (397), Tongeren  
Wb. (640), Venray Wb. (624), Weertlands Wb. 1 (C  
1, 013), Zonhoven Wb. (171, 453, 523).

Een vuur branden op een daartoe ingerichte plaats in een gebouw, om een ruimte te verwarmen.

**stoken:** freq. Oost.Zuidlb., Oostlb., Weertlds., Horns, Maaskemp., Zuidgeld.Lb. en Kleverlds., verspr. Centr.Maaslds.; ook in Vaals, Maastricht, Hamont, Zonhoven, Hasselt en Lommel.

**verwarmen:** Venray Wb.; ook in Heerlen, Genk, Meeswijk, Maastricht, Tongeren, Zonhoven en Beverlo.

**hitsen:** Zonhoven en Hasselt.

**heizen (du.):** Kerkrade Wb. 2; ook in Echt/Gebroek.

### CENTRALE VERWARMING

N 64 (1973) (132c);  
Hasselt Wb. (096, 368), Heerlen Wb. 2 (194, 238),  
Kerkrade Wb. 2 (091), Maastricht Wb. (467),  
Meeuwen Wl. (227), Tongeren Wb. (241, 550, 640),  
Tungelroy Wb. (106), Venray Wb. (624), Zonhoven  
Wb. (072, 523);  
Achten, P. (1995) (056, 128), Bettens, A. (1954)  
(046, 111), Bisschops, M. (1994) (020).

Verwarmingstelsel waarbij het

gebouw of de woning vanuit één centraal punt wordt verwarmd. Het in de centrale ketel verwarmde water wordt via buizen naar in de kamers opgestelde radiatoren gevoerd, waar het zijn warmte weer afgeeft.

De ketel van een centrale verwarming wordt in Zonhoven **ketel** of **mazout-ketel** genoemd.

**verwarming:** Venray Wb.; ook in Heerlen, Tungalroy, Meeuwen, Maastricht, Tongeren en Zonhoven.  
**chauffage (fr.):** Hoeselt, Kanne, Tongeren, Zonhoven en Hasselt.  
**heizung (du.):** Kerkrade Wb. 2.

voor een *radiator*, een onderdeel van de centrale verwarming:  
**radiator:** Nieuwenhagen.  
**radiateur:** Stokkem, Kanne, Houthalen en Hasselt.  
**körper (du.):** Heerlen, Simpelveld en Bleijerheide.  
**calorifère (fr.):** Hoeselt en Tongeren.

De volgende opgaven zijn benamingen

## KACHEL, STOOF

N 12A (1965) (add.), SGV (1914) (016, 036 add.), ZND 01 (1922) (a-m), ZND 01u (1924) (112), ZND 04 (1924) (003), ZND 22 (1936) (015b); Bree Wb. (426, 464), Echt Wb. (115), Eupen Wb. (193), Genk Wb. (320), Gronsveld Wb. 2 (077), Hamont Wl. (464), Hasselt Wb. (436), Hasselt Wb. (436), Kerkrade Wb. 2 (069, 129), Lommel Wl. (323), Maastricht Wb. (168), Meerlo-Wanssum Wb. (279), Meeswijk Wl. (209, 623), Meeuwen Wl. (206), Roermond Wb. (282), Sint-Truiden Wb. (149, 220, 241), Sittard Wb. (163, 406), Stokkem Wb. (104), Tegelen Wb. (120), Tongeren Wb. (162, 540), Tungalroy Wb. (105), Valkenburg Wb. (166), Venray Wb. (249), Weertlands Wb. 1 (C 1, 007, C 1, 013, C 1, 014), Weertlands Wb.2 (346, 347), Zonhoven Wb. (454);  
 Beenen, P. (1973) (268), Bisschops, M. (1994) (007, 035), Goossens, H. (1981), Heyden, L.v.d. (1927),

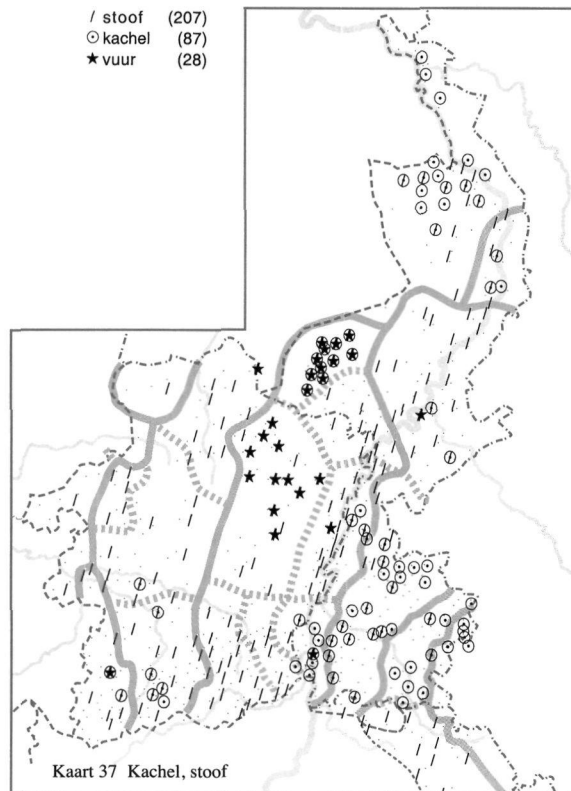

Jansen, M. (1911), Janssen, A. (1949) (032), Kats, J. (1939), Meertens, A.H. (zj.hs), Vossen, A.F. (1966-68), Vossen, H. (zj.hs).

In het algemeen een verwarmingstoestel met besloten vuur dat vrij in het vertrek staat, gewoonlijk voor de schoorsteen.

**kachel:** freq. Ripuar., Oost.Zuidlb., Zuid.Oostlb., Weertlds.,

Trichterlds., Lonerlds. en Kleverlds.; ook in Roermond, Posterholt, Buchten, Obbicht, Guttecoven, Kermt, Sint-Truiden, Aalst-bij-St.-Truiden, Velden, Blerick en Venlo.  
**stoof:** alg. in Belg. Lb., freq. Geullds.,



Oostlb., Weertlds., Zuidgeld.Lb. en Kleverlds., verspr. Ripuar.; ook in Heerlen, Tungelroy, Hunsel, Neeritter, Thorn, Maasbracht, Stevensweert, Laak, Genooi/Ohé, Echt/Gebroek, Grevenbicht/Papenhoven, Obbicht, Guttecoven, Urmond en Maastricht.  
**vuur:** Weertlands Wb. 1 en Bree Wb.; ook in Herten (bij Roermond), Lanklaar, Maastricht, Hamont en Sint-Truiden.

De volgende drie trefwoorden zijn termen uit het Bargoens:

**uil:** Heerlen en Waubach.

**kitserd:** Waubach.

**vonket:** Heerlen.

De volgende trefwoorden duiden een kachel aan, die men dag en nacht aan het branden kan houden:

**continue (fr.):** Sint-Truiden.

**dauerbrenner (du.):** freq. Ripuar.

**foyer (fr.):** Meeswijk en Tongeren.

## KACHELPIJP

Beverlo Wb. (117, 203), Bree Wb. (342), Echt Wb. (115), Eupen Wb. (074, 193), Kerkrade Wb. 2 (187), Maastricht Wb. (169), Roermond Wb. (221), Sint-Truiden Wb. (075, 220), Tegelen Wb. (120), Tongeren Wb. (042, 540), Tungelroy Wb. (105), Venray Wb. (249), Weertlands Wb.2 (346, 348), Zonhoven Wb. (454);  
 Beenen, P. (1973) (205), Janssen, A. (1949) (032).

De pijp die de rookgassen van de kachel naar de schoorsteen voert. In de kachelpijp is meestal een schuif aangebracht waarmee de luchtstroom geregeld kan worden. Die schuif wordt in Venray **kachelschuif** genoemd, in Kerkrade, Simpelveld, Eupen en Maastricht **foch** en in Sittard **fochtel**.

**kachelpijp:** Maastricht.

**kachelspijp:** Eupen.

**oventspijp:** Kerkrade Wb. 2.

**schouwpijp:** Beverlo.

**stoofpijp:** verspr. Weertlds.; ook in Tungelroy en in Bree Wb.

**stovenpijp:** verspr. Geullds.; ook in Roermond, Herten (bij Roermond), 's-Gravenvoeren en Echt/Gebroek.

**buis:** Sint-Truiden en Tongeren.

**kachelbuis:** Venray Wb.

**stoofbuis:** Tongeren, Zonhoven, Beverlo en Sint-Truiden.

**stovenbuis:** Tegelen.

## PLATTEBUISKACHEL

Kachel met een langwerpige, platte pijp en een, vaak van gietijzer vervaardigde, ronde pot waarin gestookt wordt. Op het platte deel van de kachelpijp kunnen potten en pannen geplaatst worden.

De trefwoorden **berenklauw** en **berenspoot** zijn benamingen voor een ronde kachel met drie klauwvormige pootjes. De **berenklauw** was volgens Weyns (pag. 135) een typisch Maaslandse kachel. Hij stond op een lage tafelvormige voet, het *stoofraam*, dat aan de bovenzijde met plaatijzer

bekleed was. Het stukje platte pijp van deze kachel, waarop bijvoorbeeld een waterketel kon worden gezet, werd *trom* genoemd, de leuning eraan *tromroeden*. Rond de kachel werd een ijzeren hekwerkje geplaatst.

**belgische kachel (belze kachel):**

Weertlands Wb. 1.

**belgische stoof (belsje stoof, belze stoof):** verspr. Weertlds.; ook in Tungelroy, Ell en Echt/Gebroek.

**berenklauw:** Weertlands Wb. 1; ook in Echt/Gebroek, Stokkem en

/ stoof	(71)
○ leuvense stoof	(39)
△ potstoof	(19)
◇ berenklaauw	(15)
★ brabantse kachel	(13)
□ belgische kachel	(12)
□ berenpoot	(11)
! stoofje	(11)
⊙ brabantse stoof	(8)
◆ belgische stoof	(7)
⊖ plattebuis	(7)
△ kookstoof	(6)
▼ plattebuis-kachel	(6)

N 05A (1964) (027b add.), N 79 (1979) (061), ZND 23 (1937) (058b); Bree Wb. (420), Echt Wb. (024), Hasselt Wb. (436), Hasselt Wb. (436), Meeswijk Wl. (077), Stokkem Wb. (025), Venray Wb. (539), Weertlands Wb. 1 (C 1, 002, C 1, 007), Weertlands Wb.2 (346, 347), Zonhoven Wb. (454); Janssen, A. (1949) (032).

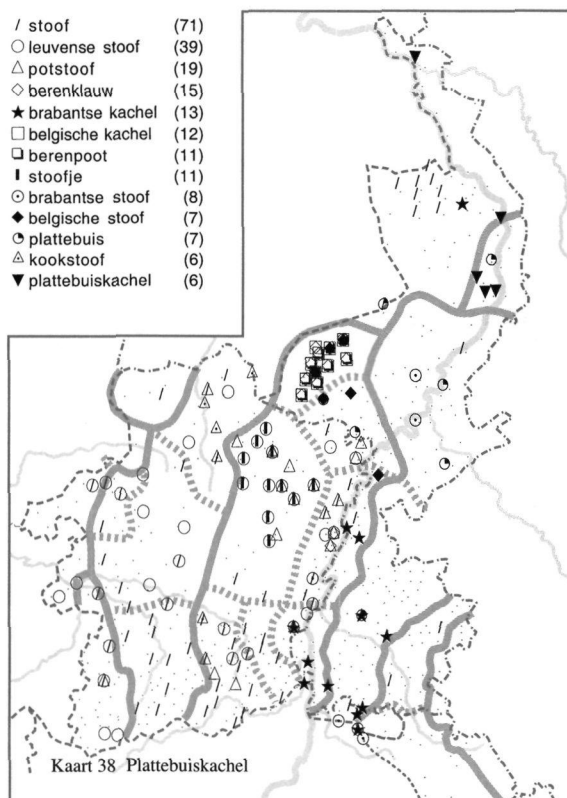

Meeswijk.

**berenpoot:** Weertlands Wb. 1.

**boerenkachel:** Stein en Schimmert.

**boerenstoof:** Montfort.

**brabantse kachel** (ook *brabanse kachel*, *brabese kachel*): freq. Zuid.Oostlb.; ook in Sint-Martens-Voeren, Weert, Obbicht, Guttecoven, Lanaken, Maastricht, Kanne en Tienray.

**brabantse keukenkachel:** Vroenhoven.

**brabantenkachel:** Schimmert.

**brabantse stoof** (ook *brabanse stoof*, *brabense stoof*, *brabese stoof*, *bramense stoof*): Sint-Martens-Voeren, Sint-Pieters-Voeren, Nunhem, Herten (bij Roermond), 's-Gravenvoeren, Ospel, Mechelen-aan-de-Maas en Lanaken.

**brabantjesstoof:** Tungalroy.

**brabantse:** Maastricht.

**brabander:** Mheer.

**buis-kachel:** Echt/Gebroek.

**buisstoof:** Paal en Heythuysen.

**leuvense stoof** (ook *leuvese stoof*):

freq. Maaskemp., Demerkemp. en Truierlds.; ook in Nunhem, Kinrooi, Ophoven, Lanklaar, Stokkem, Rekem, Neerharen, Martenslinde, Beverst, Hoeselt, Sint-Huibrechts-Lille, Eksel, Beverlo, Leopoldsburg, Kwaadmechelen, Oostham, Loksbergen en Halen.

**jachtstoof:** Jeuk.

**gewone kachel:** Kessenich.

**kachel:** Waubach en Vroenhoven.

**keukenstoof:** Gruitrode en Bilzen.

**kookkachel:** Meerlo.

**kookstoof:** freq. Dommellids.; ook in Bree en Diepenbeek.

**lange buis:** Beringen.

**lange stoof:** Sint-Truiden.

**ouderwetse stoof** (*ouwerwetse stoof*): Bocholt.

**oven:** Vlodrop.

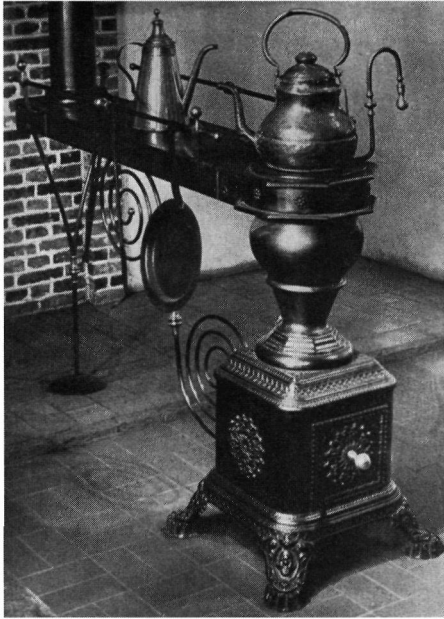

Plattebuis kachel

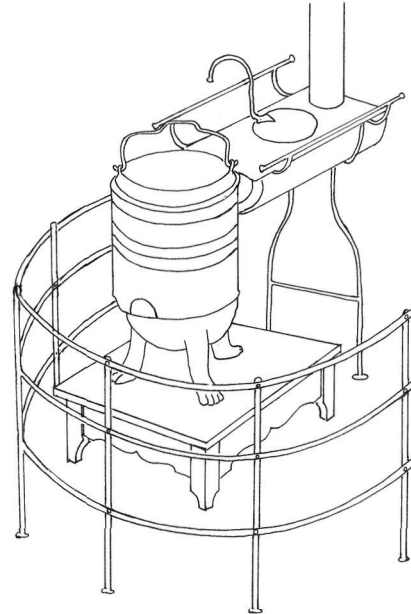

Berenklauw

**plattebuis:** Swalmen, Posterholt, Schimmert, Tungelroy, Neeritter, Velden en Meijel.

**plattebuis kachel:** freq. Zuidgeld.Lb.; ook in Weert en Gennep.

**potkachel:** Guttecoven.

**potstoof:** freq. Maaskemp., verspr. Centr.Maaslds. en Tongerlds.; ook in Kessenich, Ophoven, Lanaken, Neerpelt en Sint-Truiden.

**potstoof met trommel:** Sittard.

**gewone stoof:** Sint-Truiden.

**stoof:** freq. Maaskemp.,

Centr.Maaslds., Bilzerlds., Tongerlds., Demerkemp., Lonerlds. en Kleverlds.; ook in Schaesberg, Gulpen, Reuver, Mheer, Molenbeersel, Lanaken, Hees, Achel, Neerpelt, Peer, Beverlo, Paal, Herk-de-Stad, Nieuwerkerken, Sint-Truiden, Kwaadmechelen, Oostham en Lommel.

**stoof bet een lange buis:** Heers.

**stoof met een trom:** Helden/Everlo.

**stoof met platte pijp:** Kaulille.

**stoofje (stoofke):** Bree Wb.

## PLATTE BUIS

N 79 (1979) (061 add.);

Echt Wb. (121), Gronsveld Wb. 2 (078), Kerkrade Wb. 2 (248), Sittard Wb. (433), Tungelroy Wb. (105); Veldeke 10 (1935) (503, 504).

De langwerpige, platte pijp van een plattebuis kachel, waarop potten en pannen geplaatst kunnen worden. Soms zijn er aan beide lange zijden

van de platte buis leuninggen aangebracht.

**stoventrom:** Roosteren.

**trom:** Helden/Everlo, Sittard, Gronsveld, Tungelroy en Echt/Gebroek.

**trommel:** Tungelroy en Sittard.

**tromp:** Kerkrade Wb. 2.

## POTKACHEL

N 05A (1964) (027b add.), SGV (1914) (016 add.); Bree Wb. (112, 354), Genk Wb. (257), Gennep Wb. (056), Gronsveld Wb. 2 (132), Hasselt Wb. (121, 361), Kerkrade Wb. 2 (237), Kortessem Wb. (079), Maastricht Wb. (082, 168), Sint-Truiden Wb. (088), Sittard Wb. (325), Tongeren Wb. (124, 460), Valkenburg Wb. (141), Venlo Wb. (118), Venray Wb. (146), Weertlands Wb. 1 (C 1, 005), Zonhoven Wb. (104, 368); Goossens, H. (1981), Heyden, L.v.d. (1927).

Eenvoudige, gegoten, ronde kachel. Het trefwoord **duiveltje** duidt een klein potkacheltje aan. Volgens het Weertlands Wb. 1 werd het vroeger op de boerderijen gebruikt om veevoer en de was te koken. In de Tweede Wereldoorlog trof men het ook wel in burgerkeukens aan voor verwarmings- en kookdoeleinden. Het waren in feite allesbranders die zonder bezwaar bij-

voorbeeld met kolenslik gestookt konden worden. De Valkenburgse **potstoof** had drie poten.

**potkachel:** Maastricht.

**potstoof:** freq. Maaskemp.; ook in Sittard, Valkenburg en Tongeren.

**potstoofje** (*potstoofke*): Bree Wb.; ook in Lanaken en Zonhoven.

**stoof:** Kerkrade Wb. 2; ook in Waubach, Einighausen, Schinveld en Brunssum.

**stoofje** (*stoofke*): Lanaken.

**duivel:** Zonhoven en Tongeren.

**duiveltje** (ook *duivelke*): freq.

Kleverlds.; ook in Weertlands Wb. 1 en Bree Wb. en in Gronsveld, Lanaken, Maastricht, Hasselt, Kortessem, Sint-Truiden en Venlo.

## ASLADE

Genk Wb. (044), Gronsveld Wb. 2 (009), Kerkrade Wb. 2 (084, 275), Sint-Truiden Wb. (049), Venray Wb. (063, 249); Dolmans, H. (zj.hs).

Metalen bak aan de onderzijde van de kachel, waar de as in valt.

**asselade** (*asselaai*): Venray Wb.; ook

in Genk en Sint-Truiden.

**kachellade** (*kachellaai*): Venray Wb.

**assenbak:** Venray Wb.

**asseschot:** Kerkrade Wb. 2.

**vuurschot:** Kerkrade Wb. 2.

**schot:** Rothem.

**troffel:** Gronsveld.

## POOK

Stang met rechte of omgebogen punt die dient om het vuur op te rakelen.

**pook:** freq. Zuid.Oostlb. en Kleverlds.; ook in Baarlo, Reuver, Heel, Neeritter, Thorn, Echt/Gebroek, Maastricht, Vliermaal, Hamont, Oostham, Grubbenvorst en Blerick en in Bree Wb.

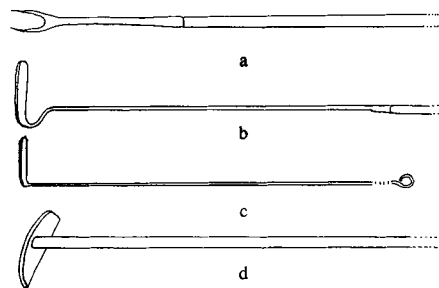

Kachelgereedschap: a. stookgaffel; b. en c. rakelijzers; d. astrekker

/ rakelijzer	(64)
○ stovenijzer	(58)
△ pook	(37)
★ keuterijzer	(27)
⊙ stoofijzer	(25)
□ ragelijzer	(19)
▣ stovenhaak	(16)
┆ kachelijzer	(12)
* stokelijzer	(11)
◆ kachelhaakje	(8)

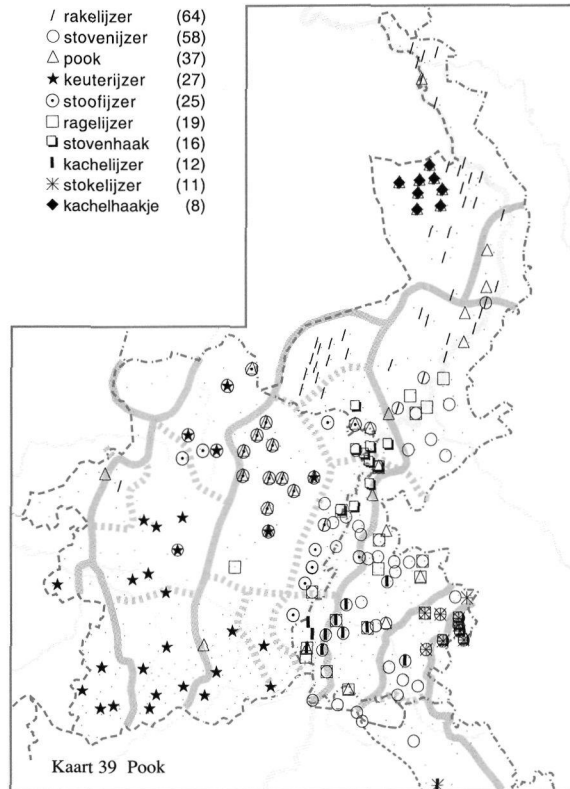

N 12A (1965) (add.), N 79 (1979) (062 add.), SGV (1914) (028), ZND 05 (1924) (055), ZND m (Franssen, Houben);  
 Beverlo Wb. (117, 216), Bree Wb. (246, 359, 372, 426), Echt Wb. (097, 115), Eupen Wb. (074, 192), Genk Wb. (271), Gennep Wb. (143, 148), Gronsveld Wb. 2 (132), Hasselt Wb. (246, 358), Heerlen Wb. 2 (190), Kerkrade Wb. 2 (237, 240, 274), Lommel Wl. (232), Maastricht Wb. (169, 341), Meerlo-Wanssum Wb. (234), Meeuwen Wl. (206), Roermond Wb. (238), Sint-Truiden Wb. (157, 203), Sittard Wb. (336, 407), Stokkem Wb. (104), Tegelen Wb. (110, 120), Tungalroy Wb. (105, 109), Valkenburg Wb. (144, 167), Venlo Wb. (221, 224), Venray Wb. (249, 433, 450), Weertlands Wb. 1 (C 1, 011), Zonhoven Wb. (132, 214);  
 Beenen, P. (1973) (241), Bisschops, M. (1994) (035,

036), Dolmans, H. (zj.hs), Goossens, H. (zj.hs), Heyden, L.v.d. (1927), Janssen, A. (1949) (034), Mertens, A.M. (1885a), Veldeke 37 (1962) (037, 042), Vossen, A.F. (1966-68).

**kachelijzer** (ook *kachelijzere*): freq. Zuid.Oostlb.; ook in Eys, Eupen, Maastricht, Borgharen en Limmel.  
**keuterhaak**: Neeroeteren, Sint-Huibrechts-Lille, Beverlo, Velm en Tessenderlo.  
**keuterijzer** (ook *keuterijsder*): freq. Demerkemp., Lonerlds. en Truierlds.; ook in Neeroeteren, As, Bilzen, Rosmeer, Val-Meer, Riksingen, Koninksem, Sint-Huibrechts-Lille, Eksel, Peer en Loksbergen.  
**keuter**: Gelinden, Sint-Truiden, Aalst-bij-St.-Truiden, Mielen-boven-Aalst en Tessenderlo.  
**koterhaak**: Tessenderlo.  
**koter**: Tessenderlo.

**peuterhaak**: Lommel.  
**porkelijzer**: Gennep Wb.  
**porkijzer**: Gennep Wb.  
**porkpin**: Gennep Wb.  
**ragelijzer** (ook *ragelijzere*): freq. Zuid.Oostlb., verspr. Noord.Oostlb.; ook in Heerlen, Genk, Echt/Gebroek, Grevenbicht/Papenhoven, Rekem, Maastricht en Sint-Pieter.  
**ragelgard**: Zonhoven.  
**rakelijzer** (ook *rakelijsder*, *rakelijzere*): alg. Kleverlds., freq. Noord.Oostlb., Weertlds. en Maaskemp.; ook in Tungalroy, Lanklaar, Beverlo, Arcen en Venlo.  
**rakel**: Sint-Truiden.  
**rakelpriem**: Lottum.

**priem:** Beegden, Grathem,  
Grubbenvorst, Velden en Venlo.  
**stokelijzer** (ook *stochelijzer*): freq.  
Ripuar.; ook in Heerlen, Rimburg,  
Schaesberg en Eupen.  
**stoofhaak:** Molenbeersel.  
**stovenhaak:** freq. Horns en  
Centr.Maaslds.; ook in Kerkrade  
Wb. 2 en in Dieteren.  
**stoofijzer** (ook *stoofijzere*): freq.  
Maaskemp. en Dommelds., verspr.  
Centr.Maaslds.; ook in Lutterade,

Molenbeersel, Neeritter, Lanaken  
en Hechtel.  
**stovenijzer** (ook *stovenijzere*): freq.  
Ripuar., Oost.Zuidlb., Oostlb. en  
Centr.Maaslds.; ook in Sint-Mar-  
tens-Voeren, Sint-Pieters-Voeren,  
Montzen, Ophoven, Thorn, Eijsden  
en Zonhoven.  
**kachelhaakje** (*kachelhaakske*):  
Venray Wb.  
**vuurijzer:** Kerkrade Wb. 2.  
**brandijzer:** Bilzen en Martenslinde.

## POKEN

/	rakelen	(96)
○	keuteren	(70)
△	ragelen	(65)
◇	oprakelen	(26)
☆	poken	(25)
□	peuteren	(15)
▣	porken	(14)
┆	stokelen	(14)

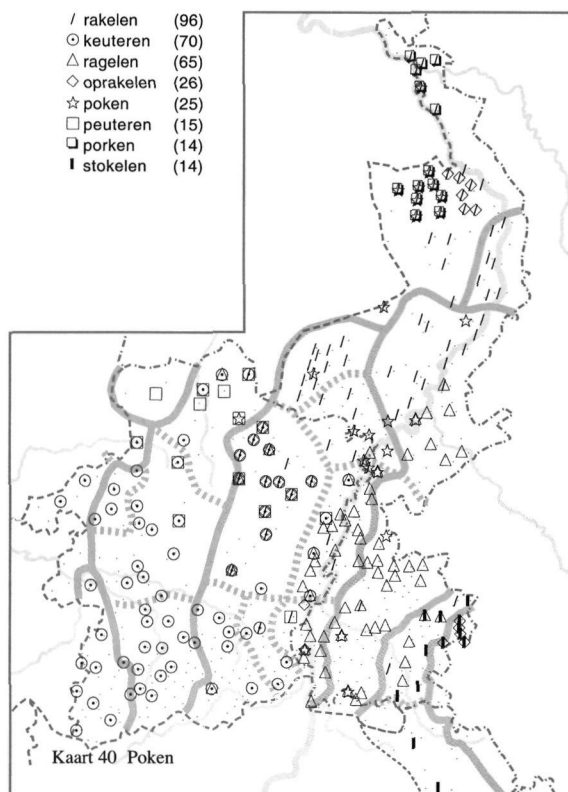

N 79 (1979) (062), SGV (1914) (028,  
028 add.), ZND 40 (1942) (061),  
ZND m (Franssen, Houben, Langohr,  
Welter);  
Beverlo Wb. (136, 207), Bree Wb.  
(229, 326, 372), Echt Wb. (097),  
Eupen Wb. (044, 192), Genk Wb.  
(158, 271), Gennep Wb. (143, 148),  
Hasselt Wb. (246), Heerlen Wb. 2  
(190), Kerkrade Wb. 2 (046, 196,  
215, 240), Maastricht Wb. (299, 328,  
341), Meerlo-Wanssum Wb. (212,  
234), Meeswijk Wl. (511), Meeuwen  
Wl. (180, 184), Roermond Wb. (208,  
238), Sint-Truiden Wb. (157),  
Tongeren Wb. (484), Tungalroy Wb.  
(105, 109), Venlo Wb. (218, 224),  
Venray Wb. (433, 434, 450),  
Weertlands Wb. 1 (C 1, 011), Zonhoven Wb. (214,  
330, 363);

Bisschops, M. (1994) (036), Delahaye, H. (zj.hs).

Met een pook in de kachel of het vuur  
porren.

**poken:** freq. Kleverlds., verspr. Oostlb.,

Horns en Centr.Maaslds.; ook in  
Weert, Maastricht en Kaulille.  
**porken:** freq. Kleverlds.; ook in  
Venlo.

**porkelen:** Gennep Wb.  
**rakelen:** freq. Noord.Oostlb., Horns, Maaskemp., Zuidgeld.Lb. en Kleverlds., verspr. Oost.Zuidlb. en Centr.Maaslds.; ook in Kerkrade Wb. 2 en Weertlands Wb. 1 en in Schimmert, Lanaken, Eigenbilzen en Hamont.  
**oprakelen:** freq. Maaskemp.; ook in Kerkrade Wb. 2 en Meerlo-Wanssum Wb. en in Neerharen.  
**ragelen:** freq. Oost.Zuidlb., Oostlb., Centr.Maaslds. en Trichterlds.; ook in Stevensweert, Bree, Meeuwen, Genk, Tongeren en Achel.  
**opragelen:** Roermond, Maastricht en Sint-Martens-Voeren.  
**peuteren:** freq. Dommellds. en in het noorden van het Maaskemp.; ook in Dilsen, Lanaken, Hechtel,

Houthalen, Kerkhoven en Lommel.  
**afpeuteren:** Overpelt.  
**poteren:** Lanklaar.  
**keuteren** (ook *keutelen*): alg. in Belg. Lb. m.u.v. Lommels en Getelds.  
**opkeuteren:** Zonhoven.  
**koteren:** Reppel, Bree, Meeuwen, Dilsen, Achel en Overpelt.  
**stokelen** (ook *stochelen*): freq. Ripuar. en Oost.Zuidlb.; ook in Montzen en Eupen.  
**opstokelen:** Kerkrade Wb. 2.  
**aanstokelen:** Kerkrade.  
**stoten:** Neerglabbeek en Neerharen.  
**polferen:** Zonhoven.  
**oppolferen:** Zonhoven.  
**rammelen:** Meeuwen, Eisden, Maastricht en Eigenbilzen.  
**vonkelen** (*feukelen*): Eupen.

## VUURTANG, SINTELTANG

N 05A (1964) (027b);  
 Hasselt Wb. (403), Kerkrade Wb. 2 (275), Sittard Wb. (477, 504);  
 Bisschops, M. (1994) (021), Janssen, A. (1949) (034).

Lange tang waarmee sintels uit het vuur kunnen worden gehaald.

**Kreien-** in het trefwoord **kreientang** verwijst naar het in zuidelijk Nederlands-Limburg en het Ripuarische deel van het Rijnland gebruikelijke woord voor sintels. Zie ook RhWb (IV), kol. 1451, s.v. *Kreie*, 'Kohlenschlacke'.

**vuurtang:** alg. in Nl. Lb., freq. Maaskemp., Bilzerlds., Dommellds., Demerkemp. en Getelds., verspr. Geullds.; ook in Ophoven, Aldeneik, Rotem, Lanklaar, Eisden, Mechelen-aan-de-Maas, Boorseme, Rekem, Tongeren, Millen, Opheers, Borgloon, Herk-de-Stad en Lommel.

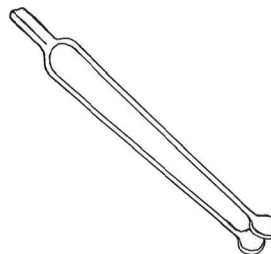

**kolentang:** Teuven, Munstergeleen, Tungalroy, Kermt, Herk-de-Stad en Hout-Blerick.  
**kooltang:** Maastricht, Diepenbeek, Mal, Boekt/Heikant, Borgloon en Sint-Truiden.  
**houille-tang:** Halen.  
**kreientang:** Simpelveld, Ransdaal, Sint-Martens-Voeren, Sint-Pieters-Voeren, 's-Gravenvoeren en Wolder/Oud-Vroenhoven.  
**scheverstang:** Sint-Truiden.  
**schevertang:** Borlo.  
**sintelenijzer** (*zintelenijzer*): Sittard.  
**sinteltang** (ook *singeltang*, *sinkeltang*, *zinteltang*): Posterholt, Sittard,

Kinrooi, Maaseik, Aldeneik,  
Stokkem, Neerharen, Boekt/  
Heikant, Lummen en Hasselt.

**amerentang:** Ulestraten en Klimmen.

**assentang:** Kiewit, Lanaken en  
Tongeren.

**stoofhaak** (*stoofaak*): Kessenich.

**stooftang:** freq. Tongerlds.; ook in  
Kermt en Borlo.

**stoventang:** Buchten en Oost-Maar-  
land.

**pitstang:** Teuven.

**tang:** freq. Zuid.Oostlb. en Getelds.;  
ook in Haelen, Vlodrop, Ospel,  
Tungelroy, Neeritter, Bree, Opitter,  
Opplabbeek, Eisden, Eijsden,  
Rosmeer, Hoeselt, Tongeren,  
Hechtel, Lummen, Beverlo, Paal,  
Beringen, Hoepertingen, Opheers,  
Borgloon, Donk (bij Herk-de-Stad),  
Velm, Brustem, Leopoldsburg,  
Kwaadmechelen, Tessengerlo en  
Meijel.

## KOLENSCHOP

N 104 (2000) (010), ZND 42 (1943) (041);  
Beverlo Wb. (133), Eupen Wb. (206), Gronsveld  
Wb. 2 (088), Hasselt Wb. (242), Heerlen Wb. 2  
(140), Kerkrade Wb. 2 (146), Maastricht Wb. (199),  
Meeuwen Wl. (128), Tongeren Wb. (557),  
Tungelroy Wb. (105), Zonhoven Wb. (154, 239,  
488);  
Beenen, P. (1973) (250), Janssen, A. (1949) (034).

Schop met een vrij groot metalen blad,  
waarmee de kolen in de kelder  
geschept worden. Sommige trefwoor-  
den zijn mogelijk ook van toepassing  
op de wat kleinere schop waarmee de  
kolen in het vuur geschept worden.

**kolenschup:** freq. Ripuar. en  
Zuid.Oostlb., verspr. Noord.Oostlb.  
en Zuidgeld.Lb.; ook in Heerlen,  
Nieuwenhagen, Waubach, Sint-  
Martens-Voeren, Sint-Pieters-  
Voeren, Weert, Tungelroy,  
Maasbracht, Echt/Gebroek,  
Maastricht, Eijsden, Castenray en  
Sevenum.

**koolschup:** Meeuwen, Zonhoven,  
Hasselt en Beverlo.

**gruisschup:** Beverlo en Zonhoven.

**plakselschup:** 's-Gravenvoeren.

**platte schup:** Tegelen.

**randschup:** Kerkrade.

**roffelschup:** Valkenburg.

**troffelschup:** Meerssen, Zichen-  
Zussen-Bolder en Mheer.

**troffelsschup:** Hoensbroek.

**stookschup:** Kerkrade.

**schup:** Schaesberg, Lontzen, Bree en  
Neeroeteren.

**kolenschoep:** Venray, Maasbree en  
Posterholt.

**koolschoep:** Hoepertingen.

**schoep:** freq. Maaskemp.,  
Centr.Maaslds., Dommellids.,  
Lonerlds. en Truierlds.; verspr.  
Noord.Oostlb.; ook in Weert,  
Lanaken, Bilzen, Waltwilder,  
Mopertingen, Wintershoven,  
Koninksem, Hechtel, Hasselt,  
Hulst/Konijnsberg en Halen.

**schop:** freq. Demerkemp.; ook in  
Dilsen, Diepenbeek en Tongeren.

**kolentroffel:** Guttecoven.

**troffel:** freq. Dommellids. en  
Demerkemp.; ook in Sint-Martens-  
Voeren, Sint-Pieters-Voeren,  
Eupen, Herten (bij Roermond),  
Gronsveld, 's-Gravenvoeren, Genk,  
Eijsden, Waltwilder, Beringen,  
Hulst/Konijnsberg en Lommel.

**troffelschep:** Lanaken en Zichen-  
Zussen-Bolder.

**leuf:** Remersdaal.

**palette (wa.):** Sint-Martens-Voeren en  
Sint-Pieters-Voeren.

**plaat:** Jeuk.



**KOLENKIT**

Gronsveld Wb. 2 (088), Hasselt Wb. (242, 471), Heerlen Wb. 2 (140), Kerkrade Wb. 2 (146), Maastricht Wb. (199), Sint-Truiden Wb. (075, 083), Tongeren Wb. (583), Tungelroy Wb. (106), Venray Wb. (211, 288), Zonhoven Wb. (239); Bisschops, M. (1994) (020, 037), Janssen, A. (1949) (034).

Metalen, conische bus met hengsel of handvatten, waarmee de kolen in het kolenhok gehaald worden. De kolenkit staat doorgaans naast de kachel en wordt gebruikt om de kachel bij te vullen.

De **helmkit** is volgens het Venray Wb. een speciaal soort kolenkit, die dikwijls van koper is gemaakt.

**kolenkit:** Heerlen.

**helmkit:** Venray Wb.

**kolentoot:** Venray Wb.; ook in Tongeren.

**kolentuit:** Maastricht en Simpelveld.

**kooltuit:** Hasselt.

**tuit:** Simpelveld en Gronsveld.

**kolenmeut:** Gronsveld.

**koolbus:** Zonhoven.

**buis:** Sint-Truiden.

**douche:** Sint-Truiden.

**kolenbatch:** Sint-Martens-Voeren en Sint-Pieters-Voeren.

**kolenbak:** Kerkrade Wb. 2 en Venray Wb.; ook in Tungelroy.

**koolbak:** Zonhoven.

**ASZEEF**

N 20 (zj) (041b); Gronsveld Wb. 2 (088), Kerkrade Wb. 2 (214), Venray Wb. (063).

Vierkante, houten bak met een bodem van gevlochten metalen draden, waarmee de steenkoolas gezeefd wordt om er de nog bruikbare stukjes kolen uit te halen. Zie ook het lemma UIT DE AS GEZEEFDE KOLENRESTEN.

**assenzeef:** freq. Maaskemp., verspr. Centr.Maaslds.; ook in Swalmen, Kinrooi, Zichen-Zussen-Bolder, Diepenbeek, Hoeselt, Boekt/Heikant en Lommel.

**aszeef:** Roosteren.

**assenzift:** freq. Kleverlds.; ook in Spalbeek, Kermt, Paal en Niel-bij-St.-Truiden.

**assenzij:** Hasselt.

**kluitenzeef:** Gronsveld.

**schramouillezift:** Halen.

**kolenzeef:** freq. Noord.Oostlb., verspr. Zuid.Oostlb. en Trichterlds.; ook in Spekholzerheide, Heerlen, Weert,

Leuken, Tungelroy, Bocholt, Bree, Stokkem, Obbicht, Rosmeer, Kaulille, Eksel en Hasselt.

**koolzeef:** Hasselt, Wellen en Wintershoven.

**zeef:** Wellen.

**kolenzift:** Bleijerheide.

**koolzift:** Wellen.

**ouddingkorf:** Mechelen-aan-de-Maas.

**ringelskorf:** Kerkrade Wb. 2; ook in Heerlen.

## BRANDSTOF

Bree Wb. (433), Echt Wb. (113), Eupen Wb. (027), Hasselt Wb. (434), Lommel Wl. (323), Maastricht Wb. (411), Meerlo-Wanssum Wb. (278), Meeswijk Wl. (466), Stokkem Wb. (105), Tegelen Wb. (119), Tungalroy Wb. (106), Venlo Wb. (250), Venray Wb. (539), Weertlands Wb. 1 (C 1, 013).

Het materiaal dat gebruikt wordt voor het stoken. Zie o.a. ook de lemmata BRANDHOUT, STEENKOOL, KOLENGRUIS, KOLENSLIK, BRIKET EN KLUIT.

**stokens (stokes):** freq. Weertlds., Maaskemp. en Kleverlds.; ook in Tegelen, Tungalroy, Echt/Gebroek, Stokkem, Maastricht en Venlo.

**stook:** Venray Wb.; ook in Nederweert, Echt/Gebroek en Lommel.

**stooksel:** Hasselt.

**brand:** Eupen.

**ovenheetsel (oveneetsel):** Meeswijk.

## HAKMES

/ heep	(112)
○ hakmes, hakmets	(45)
△ wapen	(24)
★ zeissel(e)	(15)
◇ bijl	(9)
■ herstel	(7)
□ kapmes, kapmets	(7)

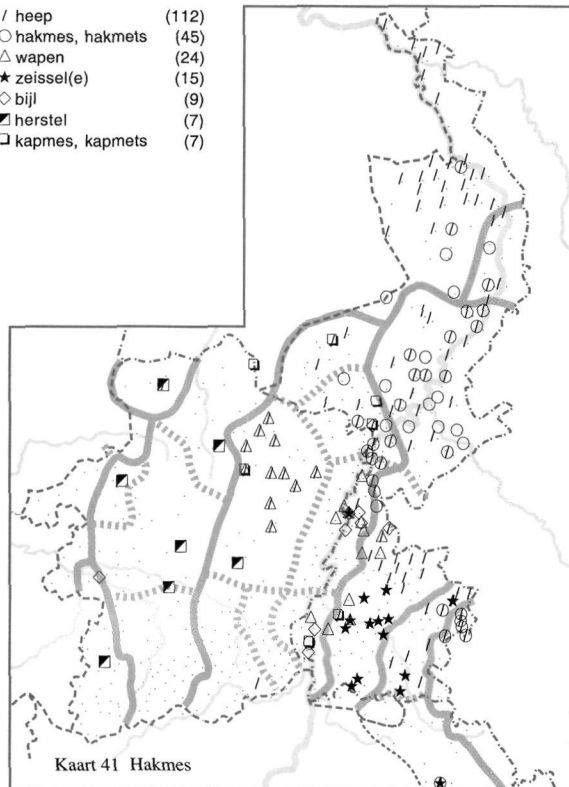

N 02 (1960) (025), N 11 (1961) (088), N 18 (1962) (150, add.), Roukens 03 (1937) (062), SGV (1914) (013), ZND 20 (1936) (028 add.), ZND m (Poelmans); Beverlo Wb. (119), Bree Wb. (185, 508), Echt Wb. (055), Genk Wb. (127), Gennep Wb. (082), Hamont Wl. (157), Hasselt Wb. (169), Heerlen Wb. 2 (084), Kerkrade Wb. 2 (091, 099), Lommel Wl. (116, 117), Maastricht Wb. (130, 175), Meerlo-Wanssum Wb. (139), Meeuwen Wl. (117), Sint-Truiden Wb. (137), Sittard Wb. (133, 484), Stokkem Wb. (122), Tegelen Wb. (088), Valkenburg Wb. (083), Venlo Wb. (141, 145), Venray Wb. (214), Zonhoven Wb. (169); Bakkes, P. (zj.hs), Bisschops, M. (1994) (014), Goossens, H. (zj.hs.), Veldeke 05 (1930) (199),

Veldeke 17 (1942) (021), Veldeke 32 (1957) (013), Vossen, A.F. (1966-68), Vossen, H. (zj.hs), Vrijdag, E. (1950-57), Welter, W. (1929) (060).

Handbijl, hakmes met kort, breed blad en een kort, rond handvat in het verlengde van het blad. Het hakmes

wordt gebruikt om aanmaakhoutjes te kappen en soms ook om groenten of vlees klein te maken.

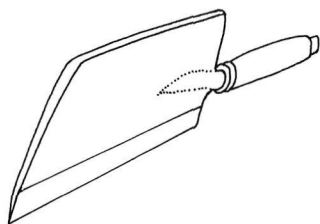

**hakmes:** verspr. Kleverlds.; ook in Schaesberg, Dieteren, Susteren, Zwartbroek, Neeritter en Blerick.  
**hakmets:** alg. Noord.Oostlb.; ook in Kerkrade Wb. 2 en in Eupen, Nieuwstadt, Wesseem, Maasbracht, Stevensweert, Laak, Genooi/Ohé, Echt/Gebroek, Maastricht, Grubbenvorst en Maasbree.  
**hackmesser (du.):** Eupen.  
**hakselmes:** Merselo.  
**hak:** Venlo.  
**heep** (ook *hep, hiep, hiepe*): alg. in Nl. Lb.; ook in Bree Wb. en in Eupen,

Millen en Lommel.  
**herstel** (ook *astel, erstel, kastel, kessel, restel*): Genk, Peer, Zonhoven, Hasselt, Beverlo, Sint-Truiden en Lommel.  
**hakstel:** Hamont.  
**kapmes:** Hamont, Nederweert en Meeuwen.  
**kapmets:** Meerssen, Grathem, Thorn en Maastricht.  
**kapper:** Neeritter.  
**snijmes:** Merselo en Weert.  
**wapen:** freq. Zuid.Oostlb., Maaskemp. en Centr.Maaslds.; ook in Borgharen.  
**zeissel:** Mheer, Banholt en Epen.  
**zeissele:** freq. Zuid.Oostlb.; ook in Schin-op-Geul, Nieuwenhagen, Mechelen, Eupen en Obbicht.  
**bijl:** verspr. Centr.Maaslds.; ook in Broeksittard, Thorn, Limmel, Sint-Pieter en Herk-de-Stad.

## BRANDHOUT

In blokjes gehakt hout dat gebruikt wordt als brandstof. Trefwoorden als **aanmaakhout**, **vinkelhout** en **vonkelhout** worden vooral gebruikt voor kleine houtjes waarmee het vuur in de kachel kan worden aangemaakt. De benaming **meterhout** is volgens het Genker Wb. (pag. 200) 'hout van begrensde dikte, van één meter lang en per stère verkocht', dat als brandhout wordt gebruikt. Met het woord **faseel** wordt in Gennep e.o. 'kort, dik stookhout' aangeduid.

**brandhout** (ook *bjanhout, brandholt, brandout, branhout, branout*): freq. Oost.Zuidlb., Oostlb., Horns, Centr.Maaslds., Trichterlds., Tongerlds., Zuidgeld.Lb. en Kleverlds.; verspr. Maaskemp. en Dommelds.; ook in Simpelveld, Kerkrade, Haanrade, Ospel, Weert,

Bilzen, Eigenbilzen, Martenslinde, Kermt, Hasselt, Paal, Beringen, Gutshoven, Kortessem, Wellen, Sint-Truiden, Aalst-bij-St.-Truiden en Oostham.

**brenhout:** Heerlen, Mechelen, Welkenraedt en Schinnen.  
**bernhout** (*berhout*): Eupen.  
**bernhoutjes** (*berholtjes*): Eupen.  
**stookhout** (ook *stookholt*): verspr. Kleverlds.; ook in Nieuwenhagen, Opplabbeek, Genk, 's-Heren-elderen, Neerpelt, Kaulille, Zonhoven, Hasselt, Heppen, Tessenderlo en Lommel.  
**stooksel:** Lommel, Bocholt en Heel.  
**vinkelhout** (ook *feinkelhout, fenkelhout, finkelhout, finkelout, venkelhout*): freq. Maaskemp., Tongerlds., Demerkemp., Lonerlds. en Truierlds.; ook in Rekem en Kaulille.

/ brandhout	(134)
☆ vinkel, -vonkelhout	(109)
△ stooftout	(28)
◇ meterhout	(23)
○ aanmaakhout	(20)
□ knabben	(19)
▣ kachelhoutjes	(14)
■ stookhout	(14)

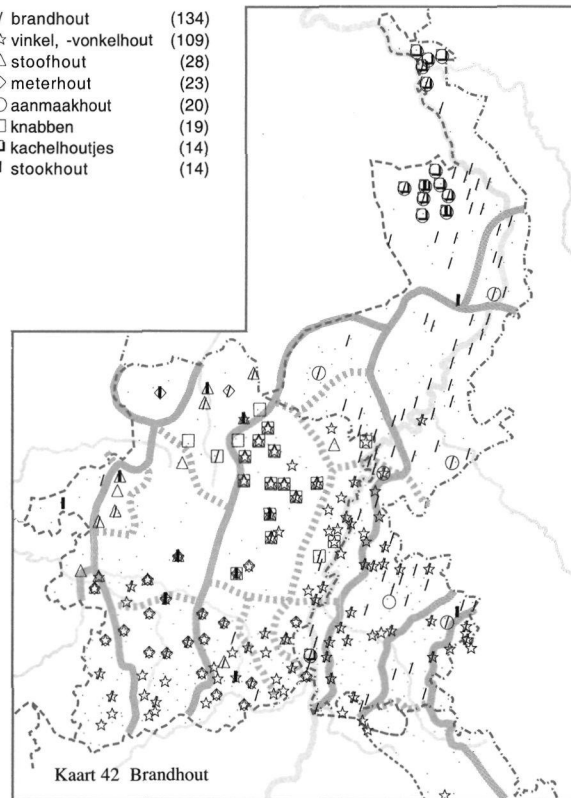

N 104 (2000) (011), SGV (1914) (005), ZND 01 (1922) (a-m), ZND 22 (1936) (016b), ZND 48 (1954) (029), ZND B1 (1940sq) (211); Bree Wb. (240, 241, 426, 480), Echt Wb. (129), Eupen Wb. (044), Genk Wb. (095, 165, 200, 361), Gennep Wb. (032, 061, 093), Gronsveld Wb. (075), Gronsveld Wb. 2 (078), Hasselt Wb. (435), Heerlen Wb. 2 (088, 121), Kerkrade Wb. 2 (273, 302), Lommel Wl. (324), Maastricht Wb. (050), Meerlo-Wanssum Wb. (082), Meeswijk Wl. (325, 730), Sint-Truiden Wb. (102), Sittard Wb. (104), Stokkem Wb. (121), Tegelen Wb. (095), Tongeren Wb. (162), Valkenburg Wb. (195), Venray Wb. (051, 249, 444), Zonhoven Wb. (120, 222, 454); Beenen, P. (1973) (268), Bisschops, M. (1994)

(042), Janssen, A. (1949) (086), Urlings, R. (z.j.hs), Veldeke 37 (1962) (037), Veldeke 39 (1964) (044).

**vinkenhout:** Genk.

**vonkelhout** (ook *feukelhout, fonkelhout, funkelhout, funkelout, voenkelhout, vunkelhout, vunkelout*): freq. Ripuar., Zuid.Oostlb., Centr.Maaslds., Trichterlds., Bilzerlds. en Tongerlds., verspr. Geullds.; ook in Heerlen, Herten (bij Roermond), Molenbeersel, Kessenich, Opglabbeek en Mielenboven-Aalst.

**vonkelstek** (*vunkelstek*): Geleen.

**vonkenhout** (*vunkenhout*): Eisden.

**wishout:** Beverlo, Paal, Oostham en Halen.

**meterhout:** freq. Tongerlds. en Lonerlds.; ook in Genk, Gelieren/Bret, Lanaken, Kanne, Sint-Huibrechts-Lille, Kuringen, Zonhoven, Hasselt, Herk-de-Stad,

Nieuwerkerken en Lommel.

**metershout:** Riksingén.

**aanmaakhout** (ook *amaakhout, aanmaakholt*): freq. Kleverlds.; ook in Schaesberg, Posterholt, Nuth/Aalbeek, Weert, Echt/Gebroek, Maastricht en Blerick.

**aanmaakhoutjes** (*aanmaakholtjes*): Gennep Wb.; ook in Kessel.

**klein hout** (ook *klei hout*): Kelmis, Schaesberg, Welkenraedt, Mal, Beverlo, Beringen en Oostham.

**kleinhout:** Zonhoven.

**gelachterhout** (*gelaterhout*): Kelmis, Welkenraedt, Eupen en Mheer.

**sprokkelhout:** Bree.

**hakhout:** Heerlen.

**hout voor de stooft:** Posterholt.

**kachelhout:** Castenray, Weert en Vijlen.

**stoofhout:** freq. Maaskemp. en Beringerlds., verspr. Dommellds. en Demerkemp.; ook in Kinrooi, Veldwezelt, Werm, Herk-de-Stad en Linkhout.  
**ovenhout:** Zichen-Zussen-Bolder.  
**hout:** Koningsbosch en Welkenraedt.  
**kachelhoutjes** (ook *kachelholtjes*): freq. Kleverlds.; ook in Maastricht.  
**blokieren:** Vaals.  
**blokken** (*blök*): Lanaken.  
**brand:** Horn, Asenray/Maalbroek, Maastricht en Sint-Huibrechts-Lille.  
**faseel:** Gennep Wb.  
**gekellerd:** Guigoven.  
**houtblokken** (*houtblök*): Schimmert.  
**kapsel:** Grote-Brogel en Bilzen.  
**klampen:** verspr. Dommellds.; ook in Houthalen.  
**klampjes** (*klampkes, klemkes*): Overpelt en Houthalen.  
**klompen:** Beverlo en Lummen.  
**klompjes** (*klomkes, klompkens, klompkes*): Houthalen, Beverlo, Paal en Beringen.  
**klotjes** (*klotkes*): Baarlo.  
**klotsjes** (*klotskes*): Tegelen, Baarlo, Boekend, Sevenum en Maasbree.

**stoofknabben:** Peer, Zonhoven en Gelieren/Bret.  
**stoofknabjes** (*stoofknapkes*): Opitter.  
**knabben:** freq. Maaskemp.; ook in Kessenich, Meeswijk, Eisdén, Lozen, Eksel en Peer.  
**knabjes** (*knapkes*): Neerglabbeek.  
**knephout:** Nederweert.  
**knoesthout:** Sint-Huibrechts-Hern.  
**knotsen:** Bilzen.  
**knotshout:** Sint-Huibrechts-Hern.  
**krophout:** Bilzen.  
**poestjes:** Venray Wb.  
**prengelen** (*prenkelen*): Neeroeteren.  
**rijshout:** Lanaken.  
**schijnklotsjes** (*schijnklotskes*): Tegelen.  
**spaantjes** (*spaankes*): Vliermaalroot.  
**spaken:** Opitter, Maaseik, Lanaken en Eigenbilzen.  
**spalken:** Weert, Meeuwen, Gelieren/Bret en Lanaken.  
**spanen:** Hoeselt en 's-Herenelderen.  
**spillen:** Kortesseem.  
**stekjes** (*stekskes*): Helchteren.  
**stekker:** Kleine-Brogel.  
**stompen** (*steump*): Koninksem.

## STEENKOOL

DC 35 (1963) (027), N 104 (2000) (015), ZND 04 (1924) (003), ZND 36 (1941) (071); Beverlo Wb. (133), Echt Wb. (061), Eupen Wb. (089, 115), Gronsveld Wb. 2 (007), Heerlen Wb. 2 (209), Kerkrade Wb. 2 (103, 127, 136, 146), Maastricht Wb. (199), Meerlo-Wanssum Wb. (170), Meeuwen Wl. (127), Sint-Truiden Wb. (072, 143, 173), Sittard Wb. (022), Tegelen Wb. (092), Venlo Wb. (160), Venray Wb. (548), Zonhoven Wb. (061, 228).

Steenkool, en dan met name magere steenkool, waarmee kachel en fornuis gestookt worden.  
**Antraciet** is een goede kwaliteit steenkool, die als huisbrand gebruikt wordt. De trefwoorden **klot**, **klotkool** en **stukkolen** duiden grotere stukken steenkool aan, volgens het Venrays

Wb. (pag. 548) groter dan 8 cm in doorsnede. De trefwoorden **mascherang** en **griskolen** worden in Eupen respectievelijk Kerkrade gebruikt voor gemengde, ongesorteerde steenkool, dus stukken en gruis door elkaar. In Kerkrade en omgeving is het woord **cannel** gebruikelijk voor harde, glanzende steenkool.

**kolen:** alg. in Belg. en Nl. Lb.  
**kool:** freq. Zuid.Oostlb., Maaskemp., Centr.Maaslds. en Demerkemp.; ook in Kerkrade Wb. 2 en in Heerlen, Waubach, Montzen, Eupen, Tegelen, Heel, Melick, Lanaken, Veldwezelt, Bilzen, Zichen-Zussen-Bolder,

Diepenbeek, Rutten, Wijchmaal, Peer, Beverlo, Paal, Beringen, Sint-Lambrechts-Herk, Mettekoven, Herk-de-Stad, Sint-Truiden, Montenaken, Kwaadmechelen en Venlo.

**houille (fr.)** (*hoelie, hullei, oelie*): Kwaadmechelen, Oostham en Tessenderlo.

**blakers:** Hamont, Opitter en Opoeteren.

**brand:** Stevoort, Zonhoven, Hasselt,

Borgloon en Sint-Truiden.  
**huisbrand:** Kerkrade Wb. 2.  
**antraciet:** Kaulille en Sittard.  
**kooltjes:** Gronsveld.  
**mussenbek:** Sint-Truiden.  
**cannel:** Kerkrade Wb. 2.  
**klot:** Sint-Truiden.  
**klotkool:** Zonhoven.  
**stukkolen:** Venray Wb.  
**griskolen:** Kerkrade Wb. 2.  
**mascherang:** Eupen.

## KOLENGRUIS

N 104 (2000) (014), ZND 35 (1941) (089);  
 Beverlo Wb. (094), Gennep Wb. (075), Hasselt Wb. (165), Kerkrade Wb. 2 (087, 205), Maastricht Wb. (125, 127), Roermond Wb. (096), Sint-Truiden Wb. (120), Tegelen Wb. (087), Tongeren Wb. (369, 715), Venray Wb. (288), Zonhoven Wb. (154);  
 Bisschops, M. (1994) (013, 028), Janssen, A. (1949) (035).

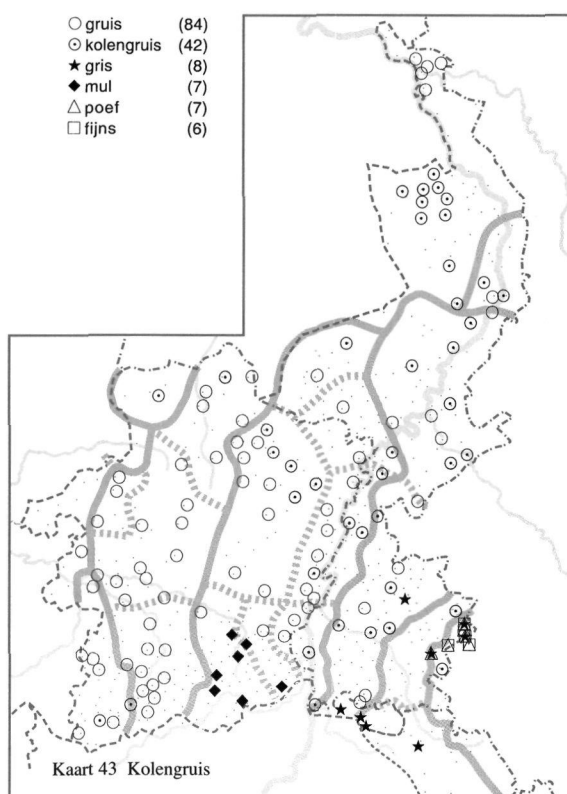

Fijne, verbrokkelde steenkool. Kolengruis wordt door middel van de as- of kolenzeeff van de grovere stukken steenkool gescheiden. Het wordt onder meer gebruikt bij het vervaardigen van **kluiten**. Zie ook dat lemma. Met het woord **poef** wordt in Kerkrade

en omgeving zeer fijn kolengruis aangeduid. Zie voor het woord en woorddeel **gris** ook RhWb (II), kol. 1415, s.v. *Gris*, 'Kohlenstaub, feine Steinkohlen ohne grössere Stücke'.

**kolengruis:** freq. Oostlb., Maaskemp.,

Centr.Maaslds. en Kleverlds.; ook in Bocholtz, Nieuwenhagen, Ospel, Maasbracht, Maastricht, Eijsden, Achel, Gelinden, Borlo, Lommel, Boekend en Venlo.  
**koolgruis:** Sint-Lambrechts-Herk, Diepenbeek en Groot-Loon.  
**gruis van kolen:** Nieuwerkerken en Borgloon.  
**gruiskool:** Sint-Lambrechts-Herk.  
**gruis:** freq. Oostlb., Maaskemp., Centr.Maaslds., Trichterlds., Dommellds., Demerkemp., Beringerlds., Lonerlds., Truierlds. en Kleverlds.; ook in Nieuwenhagen, Weert, Haler, Ophoven, Eigenbilzen, Diepenbeek, Meldert

en Blerick.  
**kolengris:** Waubach en Kerkrade.  
**gris:** Simpelveld, Kerkrade, Haanrade, Sint-Martens-Voeren, Sint-Pieters-Voeren, Montzen, Hoensbroek en 's-Gravenvoeren.  
**fijns** (*fiengs*): Kerkrade Wb. 2.  
**griezelen:** Maastricht.  
**kolenstub:** Zichen-Zussen-Bolder.  
**poef:** freq. Ripuar.  
**stub:** Kuringen.  
**mul:** freq. Tongerlds.; ook in Bilzen, Martenslinde en Zichen-Zussen-Bolder.  
**stof:** Bocholt en Opitter.  
**stukkolen:** Muizen.

## KOLENSLIK

N 18 (1962) (add.), N 79 (1979) (063 add.), N 104 (2000) (014 add., 015 add.), ZND 36 (1941) (039 add.);  
 Beverlo Wb. (133), Echt Wb. (105, 108), Gronsveld Wb. 2 (088), Hasselt Wb. (239), Heerlen Wb. 2 (140), Kerkrade Wb. 2 (087, 223), Meeswijk Wl. (577), Sittard Wb. (373), Tongeren Wb. (505), Tungalroy Wb. (106), Venlo Wb. (240), Venray Wb. (503);  
 Achten, P. (1995) (117), Janssen, A. (1949) (035), Veldeke 14 (1939) (081).

Brandstof in de vorm van nat kolensstof of kolengruis. Zie ook het lemma KOLENSLIK in WLD II.5, pag. 216. Het gebruik van kolenslik als brandstof was in Limburg niet overal bekend. In Venray en omgeving werd het alleen in oorlogstijd, als vervan-

ging van steenkool, toegepast.

**schlamm (du.)** (ook *slam*, *slamp*):  
 freq. in het zuiden van Zuid.Oostlb.; ook in Kerkrade Wb. 2 en Venray Wb. en in Heerlen, Vijlen, Sint-Martens-Voeren, Sint-Pieters-Voeren, Baarlo, Heel, Tungalroy, Echt/Gebroek, Meeswijk, Stein, Eijsden, Hoeselt, Tongeren, Overpelt, Hasselt, Beverlo en Venlo.

Het volgende woord wordt in Kerkrade en omgeving gebruikt voor droog kolenslik:

**filterschlamm (du.):** Kerkrade Wb. 2.

## BRIKET

N 79 (1979) (062 add., 063), N 104 (2000) (015 add.), ZND 28 (1938) (009);  
 Hamont Wl. (065), Heerlen Wb. 2 (089), Kerkrade Wb. 2 (142), Maastricht Wb. (052), Meeswijk Wl. (126), Roermond Wb. (045), Sittard Wb. (059), Venray Wb. (109);  
 Bettens, A. (1954) (037).

Langwerpig stuk brandstof, geperst uit

steenkool- of bruinkoolgruis of uit fijn-gemaakte turf.  
 De trefwoorden **eierkolen** en **eitjes** zijn benamingen voor kleine briketten in de vorm van een ei. Zij werden op de steenkoolmijnen uit fijnkool vervaardigd en als huisbrand verkocht. Zie ook het lemma STEENKOOLBRIKET-

TEN in WLD II.5, pag. 217. Het woord **kluit** wordt in Kerkrade en omgeving gebruikt voor een bruinkoolbriket.

**briket:** freq. Oostlb., Horns, Maaskemp., Zuidgeld.Lb. en Kleverlds., verspr. Centr.Maaslds. en Trichterlds.; ook in Heerlen, Waubach, Sint-Martens-Voeren, Weert, Eigenbilzen, Hoeselt, Hamont, Eksel, Houthalen, Jeuk, Leopoldsburg en Kwaadmechelen.  
**briketje:** Maastricht.

**kluit:** Kerkrade Wb. 2; ook in Eupen, Molenbeersel, Zepperen, Kuttেকoven, Borgloon, Herk-de-Stad en Jeuk.

**kluitje:** Diepenbeek.

De volgende, meervoudige opgaven zijn benamingen voor kleine, eivormige briketten:

**eierkolen:** Maasbree, Maastricht en Nieuwenhagen.

**eitjes** (*eikes*): Nieuwerkerken, Sint-Truiden en Jeuk.

## KLUIT

N 79 (1979) (063, 064 add.), N 104 (2000) (014 add.), ZND 28 (1938) (009 add.), ZND 36 (1941) (039); Echt Wb. (047, 067), Eupen Wb. (049, 085), Gronsveld Wb. 2 (026), Kerkrade Wb. 2 (089, 115, 142), Maastricht Wb. (101), Meerlo-Wanssum Wb. (316), Meeswijk Wl. (325), Sittard Wb. (103, 111, 185), Stokkem Wb. (059), Tongeren Wb. (266), Valkenburg Wb. (059, 062, 100); Bisschops, M. (1994) (012), Janssen, A. (1949) (035), Vrijdag, E. (1950-57).

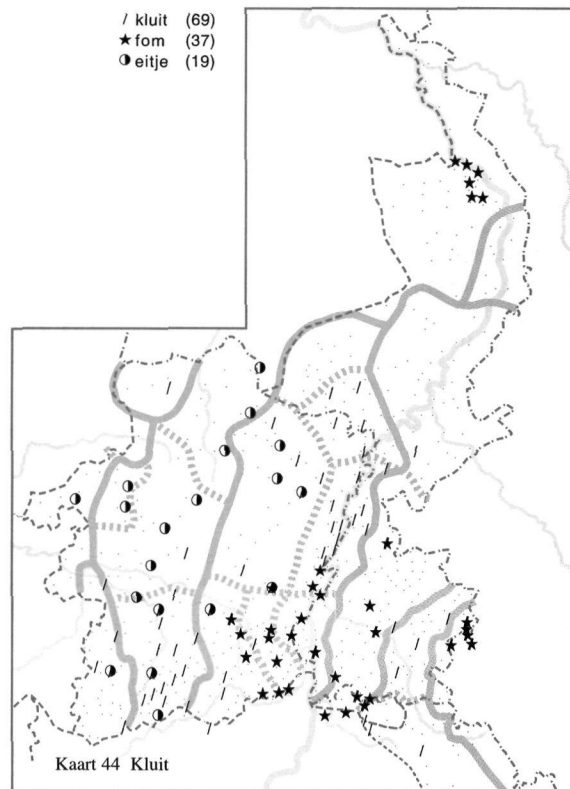

Een uit kolengruis en leem of mergel gemaakte bal, die, na gedroogd te zijn, in de kachel gestookt kan worden. In Diepenbeek werd het mengsel niet tot bollen gerold, maar in een ovale vorm samengeperst.

Ook in Hoepertingen en Borgloon was de kluit rechthoekig van vorm. De trefwoorden **gedeks** en **plaksel** zijn benamingen voor een mengsel van kolengruis, leem en water dat aan het eind van de avond over het kolenvuur



gelegd werd. Op deze wijze bleef het vuur 's nachts doorsmeulen en hoefde er 's morgens geen nieuw vuur gemaakt te worden.

**kluit:** freq. Geullds., Zuid.Oostlb., Horns, Maaskemp., Centr.Maaslds., Tongerlds., Lonerlds. en Truierlds.; ook in Kerkrade Wb. 2 en in Ubachsberg, Schaesberg, Gulpen, Montfort, Maastricht, Martenslinde, Zonhoven, Hasselt en Lommel.

**kloot:** Scholen.

**ei:** Bocholt, Achel, Zonhoven, Hoepertingen, Tessenderlo en Lommel.

**eitje** (ook *eike*, *eiken*): verspr. Maaskemp. en Demerkemp.; ook in Diepenbeek, Hamont, Kaulille, Peer, Beverlo, Beringen, Sint-Lam-

brechts-Herk, Hoepertingen, Heers, Sint-Truiden en Tessenderlo.

**bol:** Bilzen.

**boulet (fr.):** Bilzen.

**briket:** Bree, Peer, Houthalen, Lummen, Zonhoven, Tessenderlo, Linkhout en Lommel.

**fom** (ook *vom*): freq. Zuid.Oostlb. en Bilzerlds.; ook in Kerkrade Wb. 2 en Meerlo-Wanssum Wb. en in Zutendaal, Mechelen-aan-de-Maas, Opgrimbie, Rekem, Lanaken, Veldwezelt, Maastricht, Beverst, Rijkhoven en Millen.

**gedeks:** freq. Ripuar.; ook in Schaesberg, Eupen, Sittard, Hoensbroek, Valkenburg en Echt/Gebroek.

**plaksel:** 's-Gravenvoeren, Sint-Martensvoeren en Sint-Pieters-Voeren.

## HET VUUR AANSTEKEN

SGV (1914) (001);  
Echt Wb. (019), Hasselt Wb. (032), Kerkrade Wb. 2 (041), Maastricht Wb. (002), Meerlo-Wanssum Wb. (052), Meeswijk Wl. (006), Roermond Wb. (004), Tongeren Wb. (399), Venray Wb. (053), Weertlands Wb. 1 (C 1, 001), Zonhoven Wb. (006).

**aansteken:** freq. Oost.Zuidlb., Zuid.Oostlb., Weertlds. en Kleverlds., verspr. Noord.Oostlb.; ook in Maasbracht, Laak, Genooi/Ohé, Obbicht, Tongeren en Zonhoven.

**aanstoken:** freq. Oostlb. Horns en

Kleverlds.; ook in Heerlen, Weert, Echt/Gebroek, Buchten, Guttecoven, Borgharen, Limmel, Sint-Pieter, Lottum, Blerick en Venlo.

**aandoen** (ook *aadoe*): Kerkrade Wb. 2 en Weertlands Wb. 1; ook in Hasselt.

**aanmaken:** Meeswijk en Maastricht.

**aanschieten:** Roermond.

**aanvinken:** Horn en Echt/Gebroek.

**opstoken:** Grevenbicht/Papenhoven, Amby en Sint-Pieter.

## BRANDEN

**borren** (ook *burren*): freq. Zuid.Oostlb., Weertlds., Horns en Centr.Maaslds.; ook in Panningen, Helden/Everlo, Horn, Bocholt, Venlo en Maasbree.

**berren** (ook *bennen*): Kelmis, Montzen, Welkenraedt, Eupen, Nederweert, Bilzen, Tongeren,

Aalst-bij-St.-Truiden, Mielenboven-Aalst en Borlo.

**brennen:** freq. Ripuar., Oost.Zuidlb. en Zuid.Oostlb.; ook in Teuven, Lontzen en Welkenraedt.

**branden** (ook *bjannen*, *brangden*, *brangen*, *brannen*): alg. in Belg. Lb. en in Oostlb., Horns,

/ branden (156)  
 ○ borren (38)  
 ★ brennen (21)

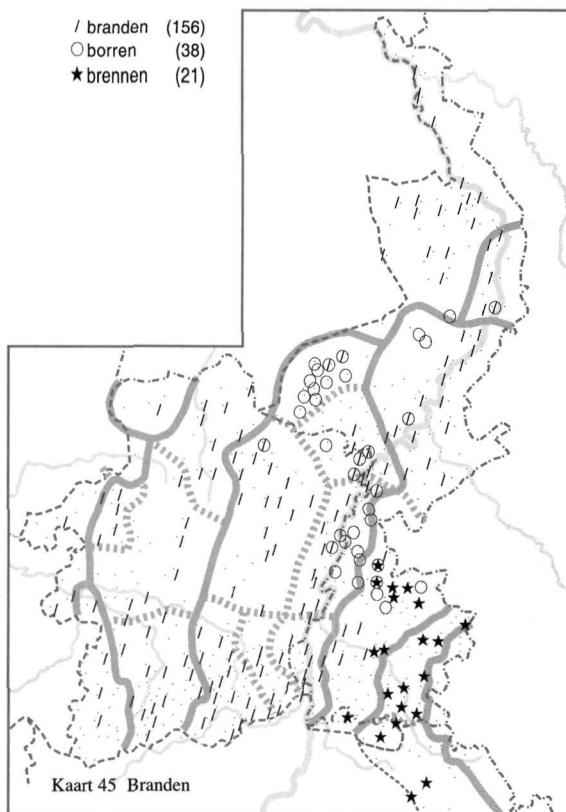

SGV (1914) (004), ZND 01 (1922) (a-m);  
 Beverlo Wb. (048), Bree Wb. (096),  
 Echt Wb. (033), Eupen Wb. (016),  
 Genk Wb. (068), Heerlen Wb. 1  
 (009), Kerkrade Wb. 2 (065),  
 Maastricht Wb. (050, 199), Stokkem  
 Wb. (030, 031), Tongeren Wb. (655),  
 Venlo Wb. (106), Weertlands Wb. 1  
 (C 1, 004);  
 Bisschops, M. (1994) (010), Heyden,  
 L.v.d. (1927), Meertens, A.H. (zj.hs),  
 Vossen, A.F. (1966-68).

Centr.Maaslds., Trichterlds.,  
 Zuidgeld.Lb. en Kleverlds.; ook in  
 Nederweert en Ospel.  
**fakkelen:** Simpelveld.  
**kolen:** Maastricht.

De volgende twee termen zijn afkom-  
 stig uit het Bargoens:  
**fonsen:** Heerlen.  
**vlammen (vlemmen):** Heerlen.

## SCHROEIEN

Aan de oppervlakte verbranden.

**snerken** (ook *snurken*): freq.  
 Oost.Zuidlb., Zuid.Oostlb.,  
 Maaskemp., Centr.Maaslds. en  
 Trichterlds.; ook in Montzen,  
 Montfort, Kinrooi, Stevensweert,  
 Val-Meer, Zichen-Zussen-Bolder,  
 Beverst, Tongeren, Kermt,  
 Kuringen, Kortesseem, Wellen,  
 Sint-Truiden en Venlo.  
**versnerken** (ook *versnirken*, *versnor-*  
*ken*, *versnurken*): freq. Centr.  
 Maaslds. en Trichterlds.; ook in

Simpelveld, Vaals, Sint-Martens-  
 Voeren, Montzen, Vlodrop,  
 Gronsveld, Mheer, As, Heusden,  
 Hasselt, Beringen, Hoepertingen,  
 Velm en Sint-Truiden.

**schrillen** (ook *shrullen*): freq.  
 Maaskemp.; ook in Broeksittard,  
 Kinrooi, Thorn, Maasbracht,  
 Rotem, Lanklaar en Kaulille.

**verschrillen** (ook *verschrullen*):  
 Molenbeersel, Ophoven, Bocholt,  
 Neroeteren, Opglabbeek, Rotem,  
 Lanklaar en Peer.

**schroeien** (ook *schreuien*): freq.

/ (ver)snerken	(75)
○ schroeien	(70)
△ (ver)schrillen	(22)
◇ verbranden	(12)
★ russen	(9)
⊙ verschroeien	(9)

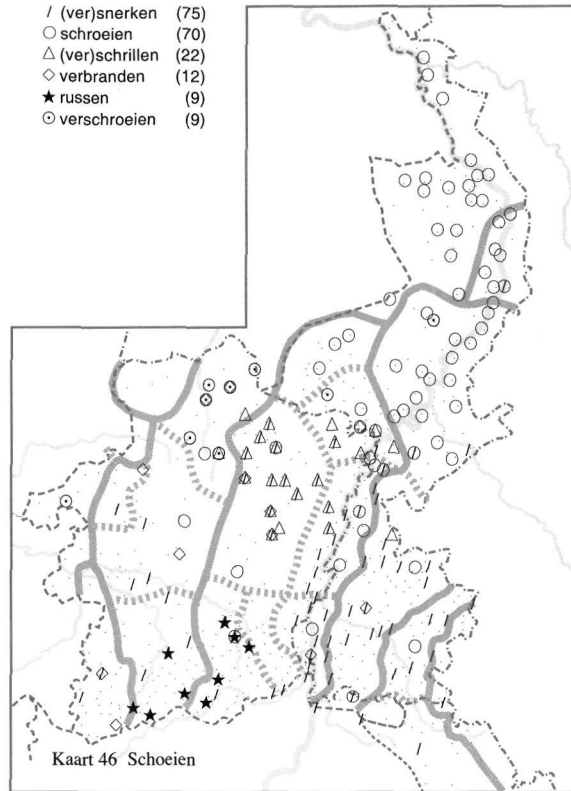

N 79 (1979) (053), SGV (1914) (032), ZND 06 (1924) (054), ZND 08 (1925) (110b), ZND B1 (1940sq) (068);  
 Beverlo Wb. (234, 283, 287), Bree Wb. (400, 411), Echt Wb. (107, 110), Hasselt Wb. (496), Maastricht Wb. (392, 463), Meeswijk Wl. (590), Tegelen Wb. (118), Tongeren Wb. (515), Valkenburg Wb. (159), Venlo Wb. (245).

Kaart 46 Schoeien

Noord.Oostlb., Centr.Maaslds., Dommellds., Zuidgeld.Lb. en Kleverlds.; ook in Ubachsberg, Bingelrade, Mheer, Nederweert, Ospel, Weert, Hunsel, Neeritter, Thorn, Bree, Genk, Borgharen, Bilzen en Houthalen.  
**verschroeien** (ook *verschreuien*): freq. Dommellds.; ook in Helden/Everlo, Tungalroy en Tessenderlo.  
**aanschroeien**: Oirlo.  
**hersten** (*hessen, horsten, hosten*): Kwaadmechelen, Beverlo en Heusden.  
**verhersten** (*veresten, verhessen, verhissen, verhorsen, verhorsten, verhossen, verhusten*): Martenslinde, Beverlo, Paal, Beringen, Oostham, Tessenderlo en Halen.  
**borren**: Obbicht, Guttecoven en Lutterade.  
**verborren**: Ell en Einighausen.

**aanborren**: Helden/Everlo en Tungalroy.  
**branden** (*brannen*): Meerssen, Gruitrode, Zonhoven en Hoepertingen.  
**verbranden** (ook *verbannen, verbrannen*): Schimmert, Neeritter, Meeuwen, Opplabbeek, As, Maastricht, Sint-Huibrechts-Lille, Overpelt, Zonhoven, Sint-Truiden, Jeuk en Leopoldsburg.  
**licht verbranden**: Noorbeek en Terlinden.  
**aanbranden**: Nunhem, Sittard, Schimmert, Hoeselt, Nieuwerkerken en Velden.  
**blakeren**: Ophoven en Montfort.  
**brennen**: Schinnen.  
**verbrennen**: Voerendaal, Waubach, Gulpen en Noorbeek.  
**russen** (ook *rusten*): freq. Lonerlds.; ook in Bilzen, Martenslinde,

**Beverst, Riksingen en Koninksem.**  
**roosteren:** Posterholt.  
**schrijnen:** Beverlo, Houthalen en Sint-Truiden.  
**schrouwen:** Lozen.  
**smoren:** Opglabbeek.  
**snappen:** Gronsveld, Eigenbilzen, Vliermaal, Kermt en Kuringen.

**kissen:** Hasselt.  
**verkolen:** Guttecoven.  
**verroesten** (ook *verruuze*): Sint-Truiden en Mielen-boven-Aalst.  
**aanbraden:** Rekem.  
**verzengen:** Veulen en Bilzen.  
**zengen:** Schaesberg.

## SMEULEN

/ smeulen	(63)
⊙ gloeien	(28)
△ luimeren	(16)
◇ snerken	(15)
★ kolen	(13)
▽ luimen	(13)
□ luiden	(8)
□ vonken	(7)
▣ vinken	(6)
◆ zulten	(6)

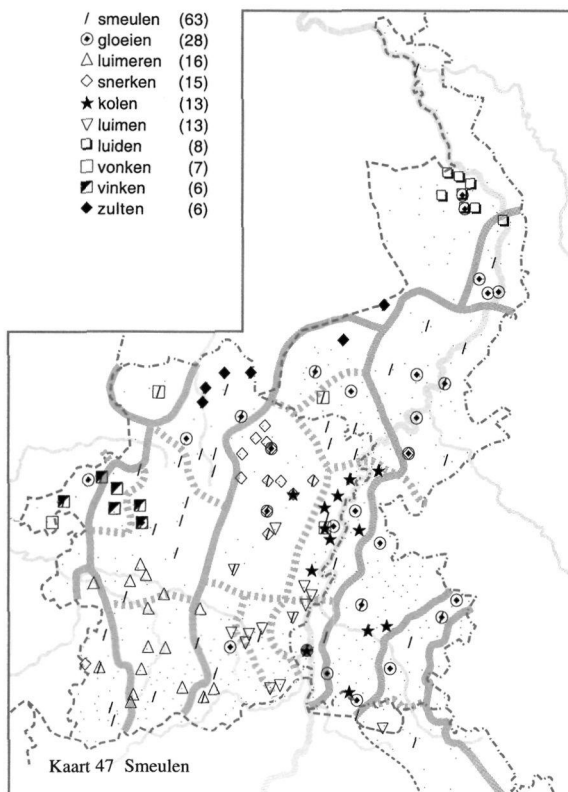

N 07 (1961) (006 add.), N 79 (1979) (065), ZND 06 (1924) (077b), ZND 42 (1943) (031);

Beverlo Wb. (240), Bree Wb. (411), Echt Wb. (061), Genk Wb. (195), Gronsveld Wb. 2 (156), Hasselt Wb. (410), Maastricht Wb. (199, 392), Meerlo-Wanssum Wb. (188), Meeswijk Wl. (335), Sint-Truiden Wb. (165), Tongeren Wb. (320), Valkenburg Wb. (096), Weertlands Wb. 1 (C 1, 015), Zonhoven Wb. (582).

Zacht en langzaam branden, zonder vlammen.

**smeulen:** freq. Noord.Oostlb., Horns, Maaskemp., Centr. Maaslds., Dommellds., Demerkemp. en Truierlds.; ook in Ubachsberg, Schaesberg, Sint-Martens-Voeren, Montzen, Schimmert, Valkenburg, Amby, Weert, Lanaken, Maastricht,

Mopertingen, Wintershoven, Riksingen, Koninksem, Gutshoven, Leopoldsburg, Oostham, Tessenderlo, Lommel, Velden, Gennep en Meijel.

**luimen:** freq. Bilzerlds.; ook in Remersdaal, Niel-bij-As, Genk, Opgrimbie, Rekem, Lanaken en Neerharen.

**luimeren:** freq. Demerkemp. en

Lonerlds.; ook in Diepenbeek, Tongeren, Koninksem, Herk-de-Stad en Sint-Truiden.  
**sluimeren:** Alken, Sint-Truiden en Montzen.  
**slapen:** Montzen.  
**gloeien:** verspr. Oostlb.; ook in Waubach, Schaesberg, Gulpen, Weert, Ell, Bree, Opglabbeek, Stokkem, Buchten, Maastricht, Hoeselt, Kaulille, Eksel, Heusden, Kwaadmechelen, Blerick, Boekend, Venlo, Meerlo en Tienray.  
**kolen:** freq. Centr.Maaslds.; ook in Valkenburg, Klimmen, Mheer, Opoeteren en Maastricht.  
**ameren:** Montzen, Sittard, Noorbeek, Terlinden en Opglabbeek.  
**luiden** (*luien*): Meerlo-Wanssum Wb.; ook in Arcen.  
**moetselen:** Zichen-Zussen-Bolder.  
**motteren:** Remersdaal en Montzen.  
**blaken:** Gronsveld.  
**branden:** Sint-Truiden, Heers en Guigoven.  
**broeien:** Halen en Kanne.  
**dampen:** Sint-Truiden.  
**knetteren:** Hasselt.

**smokken:** Peer en Helchteren.  
**smoren:** Hulst/Konijnsberg en Zepperen.  
**snerken** (ook *snirken*, *snurken*): freq. Maaskemp.; ook in Montfort, Maastricht en Wilderen.  
**loeren:** Jeuk.  
**lonken:** Mechelen-aan-de-Maas.  
**schrillen:** Bree.  
**viesten:** Nederweert.  
**vinken:** Koersel, Heusden, Beverlo, Beringen, Oostham en Tessenderlo.  
**vonken** (ook *vunken*): Tungalroy, Lanklaar, Heusden, Beverlo, Beringen, Engsbergs en Lommel.  
**vunzen:** Kwaadmechelen en Meeuwen.  
**zilsteren:** Zonhoven.  
**zilteren:** Peer.  
**zulteren** (*zulderen*): Eksel.  
**zulten:** freq. Dommellds.; ook in Ospel en Meijel.  
**zwellen:** Neeroeteren.

De volgende opgave is een omschrijving:  
**er is vuur onder de as:** Loksbergen.

## VONK

Brandend of gloeiend deeltje dat uit het vuur springt.  
**vonk** (ook *vink*, *vunk*): alg. in Belg. en Nl. Limb.  
**vonkje** (*vonkske*): Weert, Maastricht en Mheer.  
**geinster** (ook *genster*, *ginster*, *goenster*): Amby, Klimmen, Ophoven, Meeuwen, As, 's-Herenelderen, Sint-Huibrechts-Lille, Eksel, Houthalen, Kermt, Sint-Truiden, Kwaadmechelen en Tessenderlo.  
**glinster:** Sint-Martens-Voeren.  
**sprankel:** Sint-Huibrechts-Lille, As en Stokkem.  
**sprinkel:** Sittard.

**spronkel:** Opglabbeek.  
**spetter:** Maastricht.  
**stuk:** Lommel en Neerglabbeek.  
**amer:** Noorbeek en Terlinden.

/ vonk	(155)
⊙ geinster	(13)
▲ sprankel	(3)
\ vonkje	(3)

N 79 (1979) (054), ZND 01 (1922) (a-m), ZND 23 (1937) (073); Beverlo Wb. (085, 291), Eupen Wb. (044), Gronsveld Wb. 2 (194), Hamont Wl. (522), Hasselt Wb. (506), Maastricht Wb. (477), Meeswijk Wl. (716), Meeuwen Wl. (230), Roermond Wb. (311), Tongeren Wb. (655), Venlo Wb. (279), Weertlands Wb. 1 (C 1, 015), Zonhoven Wb. (534).

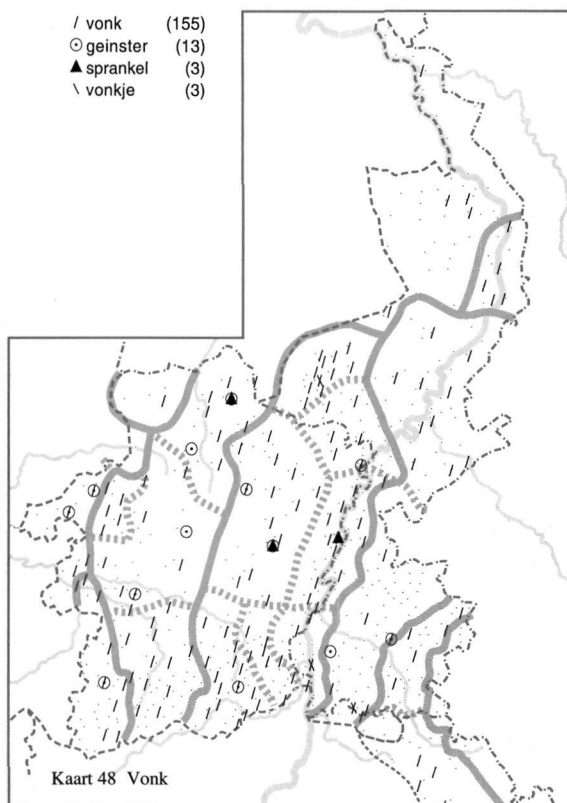

## VLAM

N 79 (1979) (055), ZND m (Houben, Raymaekers, Vanderbeeken, Welter); Eupen Wb. (041), Gennep Wb. (198), Hasselt Wb. (500), Heerlen Wb. 1 (068), Kerkrade Wb. 2 (267), Lommel Wl. (377), Maastricht Wb. (472), Meeuwen Wl. (229), Tongeren Wb. (649), Weertlands Wb. 1 (C 1, 015), Zonhoven Wb. (528); Bettens, A. (1954) (066).

Vuur tong.

**vlam:** freq. in Belg. en Nl. Lb.  
**laai:** Montfort en Schimmert.

## GLOED

N 79 (1979) (056); Meeuwen Wl. (105).

Hitte, warmte die van een brandend vuur uitstraalt.

**gloed** (ook *gloei*): Ubachsberg, Schimmert, Klimmen, Kinrooi, Ophoven, Obbicht, Guttecoven, Arcen en Meijel.

**heet:** Nunhem en Maastricht.

**hits** (ook *its*): freq. Oost.Zuidlb., Oostlb. en het zuiden van Centr. Maaslds.; ook in Sint-Martens-Voeren, Maastricht, Neerharen, Eigenbilzen, Hoeselt, Sint-Truiden, Jeuk, Boekend, Venlo, Tienray en Meijel.

**hitst:** freq. Maaskemp.; ook in Ospel, Weert, Tungalroy, Stein, Eksel,

Kwaadmechelen en Oirlo.  
**hitte:** Neeritter, Meeuwen,  
 Neeroeteren, Obbicht, Neerharen,  
 Jeuk en Gennep.

**schijn:** Gruitrode en Opglabbeek.  
**warmte** (ook *warmde*): Herten (bij  
 Roermond), Vlodrop, Klimmen,

Noorbeek, Weert, Lanklaar,  
 Maastricht, Houthalen, Nieuwer-  
 kerken, Velden, Meerlo en Tienray.

De volgende opgave is een bijvoeglijk  
 naamwoord:

**gloeiend:** Guttecoven.

## ROOK

/ rook	(130)
○ blaak	(25)
☆ domp	(21)
✚ zwadem	(19)
★ damp	(16)

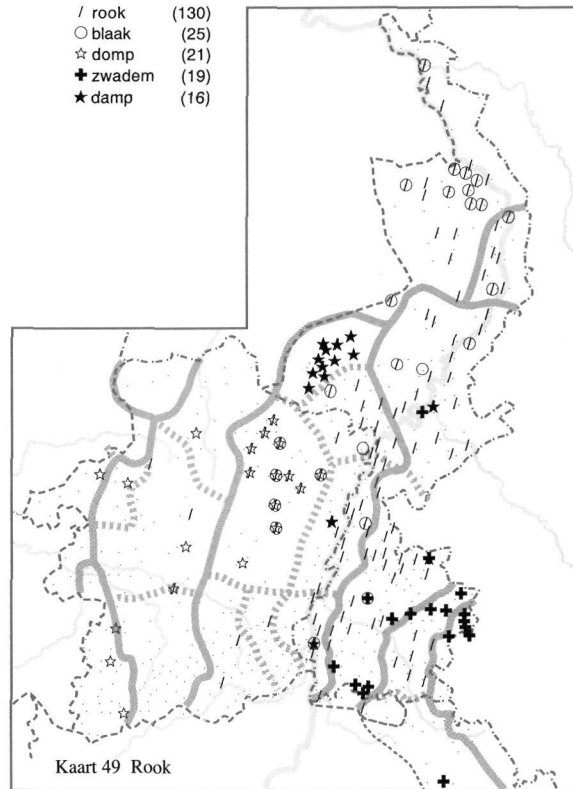

N 79 (1979) (057), SGV (1914)  
 (030), ZND 33 (1940) (017 add.);  
 Beverlo Wb. (224), Bree Wb. (116,  
 376), Eupen Wb. (180), Genk Wb.  
 (083), Gronsveld Wb. 2 (142),  
 Hasselt Wb. (379), Heerlen Wb. 1  
 (052), Heerlen Wb. 2 (199),  
 Kerkrade Wb. 2 (242), Maastricht  
 Wb. (060, 356), Meerlo-Wanssum  
 Wb. (072, 240), Meeswijk Wl. (533),  
 Meeuwen Wl. (185), Roermond Wb.  
 (084, 248), Tongeren Wb. (490),  
 Venlo Wb. (229), Weertlands Wb. 1  
 (C 1, 004), Zonhoven Wb. (082);  
 Beenen, P. (1973) (282), Mertens,  
 A.M. (1885b).

Het zichtbare gasmengsel dat bij het  
 verbranden van hout of kolen opstijgt.

**rook:** alg. in Nl. Lb. m.u.v. het  
 Ripuar., freq. Maaskemp.; ook in  
 Sint-Martens-Voeren, Kinrooi,  
 Lanklaar, Rekem, Neerharen,  
 Eigenbilzen, Hoeselt, Tongeren,  
 Achel, Sint-Huibrechts-Lille,  
 Houthalen, Hasselt en  
 Leopoldsburg.

**blaak:** freq. Maaskemp. en Kleverlds.;

ook in Heythuysen, Reuver,  
 Nunhem, Schimmert, Tungelroy,  
 Ophoven, Guttecoven, Maastricht,  
 Arcen en Blerick.

**damp:** Weertlands Wb. 1; ook in  
 Roermond, Schinveld, Lanklaar en  
 Maastricht.

**domp:** freq. Maaskemp.; ook in  
 Lanklaar, Eksel, Zonhoven,  
 Hasselt, Beverlo, Nieuwerkerken,  
 Sint-Truiden, Jeuk en  
 Kwaadmechelen.

**kwalm** (ook *galm*): Heerlen,  
Roermond, Montfort, Klimmen en  
Maastricht.

**schijn**: Gruitrode.

**walm**: Arcen.

**zwadem** (*zwaam, zwamme*): freq.  
Ripuar., Oost.Zuidlb. en  
Zuid.Oostlb.; ook in Eupen en  
Herten (bij Roermond).

## ROET

N 79 (1979) (052), ZND 36 (1941)  
(066), ZND A2 (1940sq) (368);  
Bree Wb. (375), Genk Wb. (302),  
Hasselt Wb. (377), Meeswijk Wl.  
(530), Tongeren Wb. (493),  
Valkenburg Wb. (144), Venlo Wb.  
(229), Weertlands Wb. 1 (C 1, 008, C  
1, 011), Zonhoven Wb. (253).

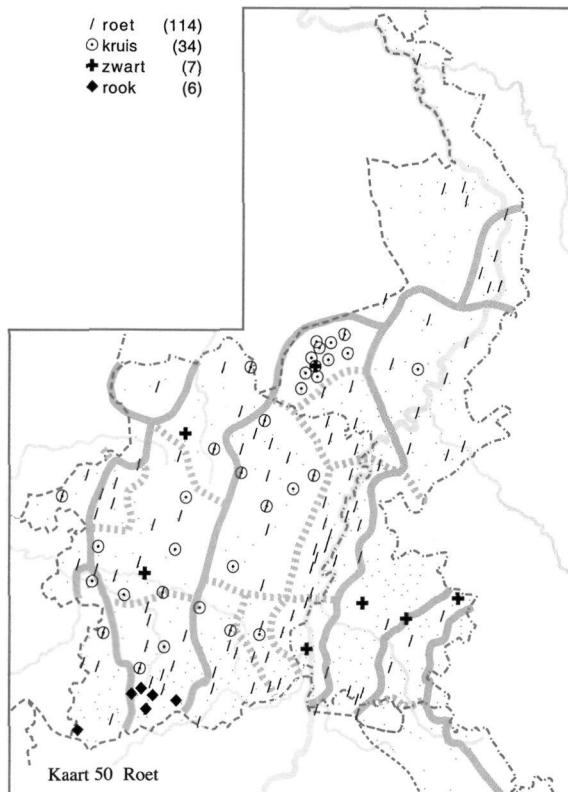

Het zwarte afzetsel, bijvoorbeeld in  
schoorstenen of onder ketels, dat ont-  
staat door de verbranding van hout en  
andere brandstoffen.

De gegevens in de kaart omvatten  
alleen de in dit lemma onder B opgeno-  
men begrippen. Het betreft de antwoor-  
den op de vragen naar 'rookzwart onder  
een ketel' uit de vragenlijsten N 79 en  
ZND 36 en vergelijkbare opgaven uit  
een aantal monografische bronnen.

A. de volgende opgaven zijn algemene  
benamingen voor rookzwart:

**kruis**: Zonhoven en Hasselt.

**roet**: Weertlands Wb. 1 en Bree Wb.;  
ook in Hoensbroek, Meeswijk,  
Tongeren, Overpelt, Helchteren,  
Paal, Kortessem, Mielen-boven-  
Aalst en Venlo.

**zoet**: Overpelt en Hoensbroek.

B. de volgende opgaven zijn benamin-  
gen voor rookzwart onder een ketel of  
pan:

**roet**: freq. Oostlb., Horns, Maaskemp.,  
Centr.Maaslds., Trichterlds.,  
Bilzerlds., Tongerlds.,  
Demerkemp., Beringerlds.,  
Lonerlds. en Zuidgeld.Lb., verspr.



Dommellds., Truierlds. en Kleverlds.; ook in Ubachsberg, Schaesberg, Gulpen, Sint-Martens-Voeren, Ospel, Weert, Leopoldsburg, Kwaadmechelen, Tessenderlo, Linkhout en Lommel.  
**stofroet:** Overpelt.  
**kruis:** freq. Weertlds., Maaskemp. en Demerkemp.; ook in Nunhem, Bilzen, Mopertingen, Diepenbeek, Hamont, Peer, Hoepertingen, Wellen, Herk-de-Stad, Nieuwerkerken en Tessenderlo.  
**gekruist:** Beverst.  
**zwart** (ook *zwat*): Voerendaal, Waubach, Schimmert, Weert,

Maastricht, Eksel en Kuringen.  
**smeer:** Sint-Truiden.  
**raam:** Valkenburg.  
**blaak:** Weert.  
**roes:** Noorbeek.  
**roetenas:** Sittard.  
**rook:** freq. Lonerlds.; ook in Montenaken.  
**rooksel:** Sint-Truiden.  
**smok:** Linkhout en Genk.

De volgende opgaven zijn bijvoeglijke naamwoorden:

**bekrozen:** Beringen.  
**bekruist:** Lommel.

## WATERDAMP, WASEM

○ damp	(81)
⊙ domp	(38)
★ wasem	(34)
✚ zwadem	(23)
☆ dwasem	(18)
┆ zwaai	(17)
□ stoom	(8)

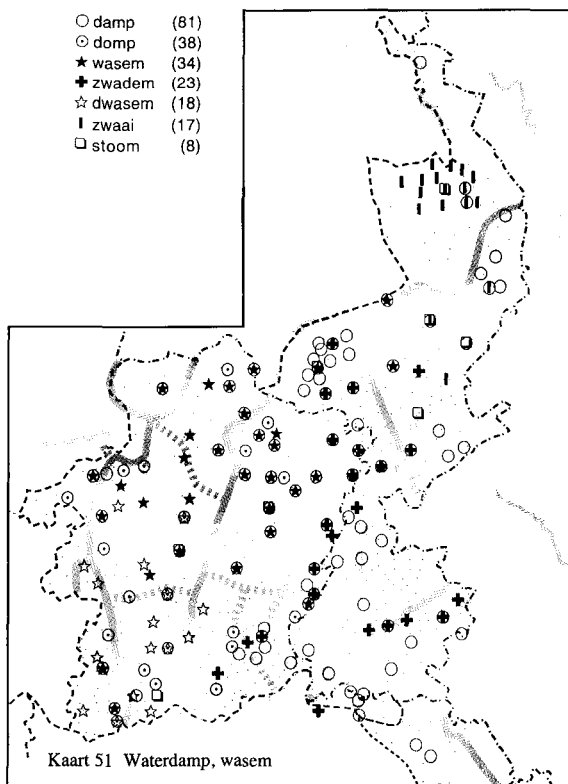

N 79 (1979) (058), ZND 33 (1940) (017);  
 Beverlo Wb. (298), Bree Wb. (116), Echt Wb. (137), Genk Wb. (386), Gennep Wb. (040), Gronsveld Wb. 2 (032, 200), Hamont Wl. (081, 536), Lommel Wl. (035, 058), Maastricht Wb. (060), Meerlo-Wanssum Wb. (338), Meeswijk Wl. (785), Meeuwen Wl. (045, 051, 235), Roermond Wb. (320), Tongeren Wb. (099, 110, 707), Valkenburg Wb. (169), Venray Wb. (707), Weertlands Wb. 1 (C 1, 004, C 1, 015), Zonhoven Wb. (082, 548, 549);  
 Janssen, A. (1949) (036).

Zichtbaar gasmengsel dat bij het koken van water opstijgt.  
 Volgens een informant uit Kinrooi is

**wasem** dunner dan rook en slaat hij aan op de ruit.

**waterdamp:** Herten (bij Roermond), Opglabbeek, Vucht, Eigenbilzen, Hamont, Hasselt en Tessenderlo.

**damp:** freq. Geullds., Oostlb., Weertlds., Horns, Maaskemp., Centr.Maaslds., Bilzerlds., Dommellds. en Zuidgeld.Lb., verspr. Kleverlds.; ook in Ubachsberg, Schaesberg, Gulpen, Maastricht, Neerharen, Vroenhoven, Tongeren, Rijkhoven, Hasselt, Kwaadmechelen, Oostham en Lommel.

**domp:** freq. Maaskemp., Demerkemp., Lonerlds. en Truierlds.; ook in Lanaken, Bilzen, Hoelselt, Tongeren, Achel, Kaulille, Peer, Heppen, Paal, Leopoldsburg, Kwaadmechelen, Tessenderlo en Lommel.

**gadem** (*gaam, gaiem*): freq. Zuid.Oostlb.; ook in Sint-Martens-Voeren, Sint-Pieters-Voeren, Gronsveld, Maastricht en Rosmeer.

**gamp:** Val-Meer.

**stoom:** Helden/Everlo, Reuver, Herten (bij Roermond), Weert, Opglabbeek, Zonhoven, Gutshoven en Oirlo.

**walm:** Zonhoven.

**wasem** (ook *wazem*): freq. Maaskemp., Dommellds. en Demerkemp.; ook in Heythuysen, Weert, Kinrooi, Maaseik, Echt/ Gebroek, Neerharen, Beverlo, Paal, Sint-Truiden, Mielen-boven-Aalst, Kwaadmechelen, Lommel en Meijel.

**dwase**m (ook *dasem*): freq. Lonerlds. en Truierlds.; ook in Genk, Diepenbeek, Houthalen, Stokrooie, Hasselt, Beringen en Linkhout.

**zwasem:** Roermond, Maaseik en Tongeren.

**zwadem** (*zwaam, zwaiem*): freq. Horns en Centr.Maaslds.; ook in Voerendaal, Waubach, Schaesberg, Nunhem, Montfort, Valkenburg, Klimmen, Moelingen, Nederweert, Martenslinde, Mopertingen en Riksingen.

**zwaai:** freq. Kleverlds.; ook in Helden/Everlo, Swalmen en Blerick.

**blaak:** Gennep Wb.; ook in Lommel en Arcen.

## DAMPEN

N 104 (2000) (009), ZND 33 (1940) (018); Eupen Wb. (031), Genk Wb. (386), Gronsveld Wb. 2 (200), Maastricht Wb. (060), Venray Wb. (707), Weertlands Wb. 1 (C 1, 015), Zonhoven Wb. (549).

Damp van zich geven, gezegd van bijvoorbeeld een waterketel die op het vuur staat. Zie ook het lemma WATER-DAMP, WASEM.

**dampen:** freq. Oostlb., Centr.Maaslds. en Bilzerlds.; ook in Kerkrade, Haanrade, Nieuwenhagen, Waubach, Montzen, Lontzen, Eupen, Ospel, Weert, Haler, Maasbracht, Bocholt, Reppel, Gruitrode, Lanaken, Maastricht, Diepenbeek, Rijkhoven, Sint-

Huibrechts-Lille, Peer, Lummen, Alken, Sint-Truiden, Oostham, Blerick, Boekend, Venray en Castenray.

**dampen:** freq. Lonerlds.; ook in Genk, Achel, Kaulille, Koersel, Hasselt, Paal, Beringen, Sint-Truiden, Jeuk, Kwaadmechelen, Tessenderlo en Lommel.

**dunsten:** Hoensbroek.

**gademen** (*gaiemen*): Gronsveld.

**kwalm:** Vlodrop.

**stomen:** Roggel, Guttecoven, Venray en Maasbree.

**zwaaien:** Venray Wb.; ook in Venlo.

**zwademen** (*zwamen*): Nieuwenhagen, Waubach, Schaesberg, Heel, Nieuwstadt, Hoensbroek,

Nederweert, Weert, Maasbracht en  
Maastricht.  
**zwasemen:** Boukoul.

**wasemen:** Heel, Weert, Genk,  
Maastricht en Zonhoven.  
**blaken:** Sevenum.

## HET VUUR DOVEN

/ uitdoen	(107)
○ laten uitgaan	(71)
⊙ uit laten gaan	(58)
△ doven	(56)
★ blussen	(40)
□ uitmaken	(29)

N 07 (1961) (006), N 79 (1979)  
(059), ZND 31 (1939) (058);  
Gennep Wb. (189, 190), Hasselt Wb.  
(474), Maastricht Wb. (063),  
Meeswijk Wl. (669), Sint-Truiden  
Wb. (038), Tongeren Wb. (020),  
Venray Wb. (586), Zonhoven Wb.  
(494).

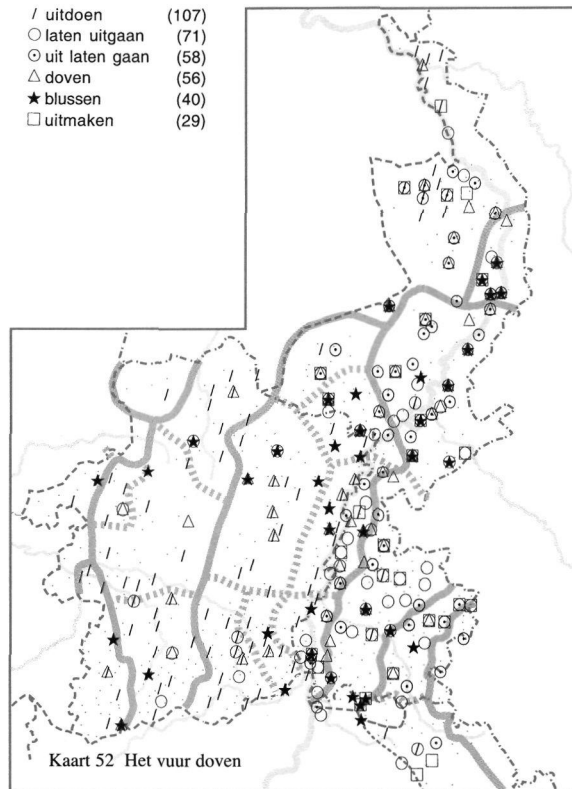

Het branden doen eindigen. Een hout- of kolenvuur kan gedoofd worden door het met behulp van bijvoorbeeld een pook uit elkaar te halen. Trefwoorden als **uitrakelen** en **uitragelen** verwijzen daarnaar. Door het open-trekken van het rooster in de kachel kan het branden eveneens beëindigd worden. Dit resultaat wordt ook bereikt door geen nieuwe brandstof meer op het vuur te gooien. Het vuur dooft dan langzaam uit. Trefwoorden als **laten uitgaan**, **kapot laten gaan** en **laten uitdoven** zijn daarop vooral van toepassing.

**doven:** freq. Oostlb., Maaskemp., Centr.Maaslds., Zuidgeld.Lb. en Kleverlds.; ook in Heerlen, Gulpen, Weert, Tungelroy, Neeritter, Grathem, Maastricht, Bunde, Rosmeer, Rijkhoven, Sint-Huibrechts-Lille, Houthalen, Hasselt, Beringen, Wellen, Sint-Truiden en Jeuk.

**uitdoven:** Heerlerheide, Heythuysen, Herten (bij Roermond), Sittard, Maasbracht, Maastricht, Tongeren, Overpelt, Houthalen, Zonhoven, Hasselt, Nieuwerkerken, Sint-Truiden, Venlo en Meijel.

**uitdoen:** freq. Kleverlds. en in Belg. Lb.; ook in Remersdaal, Montzen, Horn, Puth, Valkenburg, Boeket/Heisterstraat.

**uitmaken:** freq. Oost.Zuidlb. en Oostlb., verspr. Kleverlds.; ook in Lontzen, Welkenraedt, Weert, Tungelroy, Buchten, Urmond, Maastricht, Heugem en Boekend.

**blussen:** freq. Oostlb., Horns en Zuidgeld.Lb.; ook in Ubachsberg, Sint-Martens-Voeren, Bree, Meeuwen, Neeroeteren, Rotem, Lanklaar, Guttecoven, Maastricht, Neerharen, Eigenbilzen, Zichen-Zussen-Bolder, Eksel, Hoepertingen, Nieuwerkerken, Jeuk, Leopoldsburg, Kwaadmechelen en Meijel.

**uitlessen:** Welkenraedt.

**smoren:** Helden/Everlo.

**versmoren:** Mheer.

**dempen:** verspr. Noord.Oostlb.; ook in Heerlerheide, Schinveld en Maastricht.

**het vuur afdekken:** Gemmenich.

**afdekken:** Heerlen en Spekholzerheide.

**omtrekken:** freq. Tongerlds.; ook in Gelieren/Bret, Martenslinde, Kortessem, Borgloon, Herk-de-Stad en Lommel.

**de rooster omtrekken:** Maaseik.

**omzetten:** Sint-Huibrechts-Hern.

**uitragelen:** Opitter en Meeswijk.

**uitrakelen:** Kessenich.

**uittrammelen:** Spalbeek.

**uitgooien:** Bocholt.

**uitblazen:** Rekem.

**uitdompen:** Bilzen.

**kapot laten gaan:** Wijk.

**laten uitgaan:** freq. Oost.Zuidlb., Oostlb., Centr.Maaslds., Trichterlds. en Zuidgeld.Lb., verspr. Kleverlds.; ook in Kerkrade, Montzen, Henri-Chapelle, Nederweert, Weert, Stramproy, Bree, Bilzen, Hoeselt, 's-Heren-elderen, Eksel, Stevoort, Beringen, Gutshoven en Wellen.

**uit laten gaan:** freq. Oost.Zuidlb., Noord.Oostlb., Horns, Trichterlds. en Kleverlds., verspr. Zuid.Oostlb. en Centr.Maaslds.; ook in Kerkrade, Bocholtz, Kelmis, Nederweert, Weert, Boshoven, Blerick, Boekend en Venlo.

**laten gaan:** Vroenhoven.

**laten liggen:** Heugem.

**laten smeulen:** Stein.

**laten uitbrennen:** Heerlen.

**laten uitdoven:** Valkenburg.

**de ameren derin laten:** Valkenburg.

De volgende opgaven worden onovergankelijk gebruikt:

**uitgaan:** freq. Zuid.Oostlb.; ook in Kerkrade, Tegelen, Roermond, Maasniel, Maasbracht, Wolder/Oud-Vroenhoven en Blerick.

**uitkolen:** Klimmen.

**kolen:** Klimmen.

**uitluiden (uitluien):** freq. in het noorden van het Kleverlds.

**fluiten gaan:** Kerkrade.

**heemwaarts gaan (hieves gaan):** Klimmen.

**hemelen:** Kerkrade.

**op haar klitsen zijn:** Wolder/Oud-Vroenhoven.

## SINTEL

Geheel of halfuitgebrand samengesmolten stuk steenkool. De nog brandbare kolenresten werden vaak met behulp van de aszeef uitgezeefd. Zie voor het trefwoord **krei** ook RhWb (IV), kol. 1451, s.v. *Kreie*,

'Kohlenschlacke, die Kruste, die das *Gedecks* (Gris) im Ofen bildet, ausgebrannte Kohle' en voor het trefwoord **sinkel** RhWb (VIII), kol. 158, s.v. *Sinkel*, 'Kohlenschlacke'.

/ sintel	(85)
⊙ krei	(28)
△ slak	(11)
⊕ schever	(10)
★ sinkel	(9)

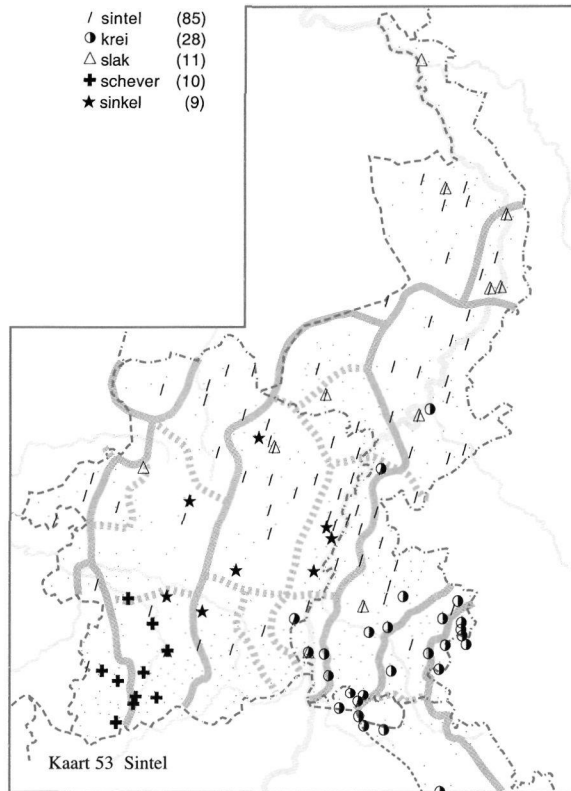

N 79 (1979) (064), N 104 (2000) (013, 014 add.), SGV (1914) (add.), ZND 42 (1943) (033, 034), ZND m (Welter);  
 Echt Wb. (071, 136), Eupen Wb. (096), Genk Wb. (178), Gronsveld Wb. 2 (009), Hamont Wl. (426), Hasselt Wb. (213, 403), Kerkrade Wb. 2 (151, 152), Maastricht Wb. (015, 209, 210), Meeswijk Wl. (769), Roermond Wb. (148), Sint-Truiden Wb. (207, 210), Sittard Wb. (197, 504), Valkenburg Wb. (107), Venlo Wb. (239);  
 Bisschops, M. (1994) (021), Janssen, A. (1949) (035).

**sintel** (ook *singel, sinsel, sintsel, sun-tel, zeisel, zinsel, zintel, zunsel*): freq. Oostlb., Horns, Maaskemp., Centr.Maaslds., Dommellds., Zuidgeld.Lb. en Kleverlds.; ook in Ubachsberg, Nieuwenhagen, Weert, Lanaken, Maastricht, Neerharen, Eigenbilzen, Hoeselt, Wintershoven, Helchteren, Houthalen, Hasselt, Beringen, Sint-Lambrechts-Herk, Herk-de-Stad, Wilderen, Sint-Truiden, Kwaadmechelen, Engsborg, Hulst/Konijnsberg en Lommel.

**kolensintel** (*kolenzintel*): Neeroeteren.  
**sinter** (ook *zinder*): Opplabbeek en Wintershoven.

**sinkel** (ook *zeinkel, zinkel*): Reppel, Genk, Lanklaar, Meeswijk, Mechelen-aan-de-Maas, Diepenbeek, Helchteren, Hasselt, Wellen en Sevenum.

**krei**: freq. Ripuar., Geullds. en

Zuid.Oostlb.; ook in Waubach, Schaesberg, Gulpen, Roermond, Echt/Gebroek en Lanaken, Maastricht.

**kreit**: Sittard.

**schever** (ook *schefer, schiefer, schiever*): freq. Lonerlds.; ook in Stevoort, Sint-Truiden, Brustem en Jeuk.

**schevel**: Velm.

**slak** (ook *slek*): Herten (bij Roermond), Schimmert, Tungalroy, Bree, Maastricht, Leopoldsburg, Arcen, Blerick, Venlo, Gennep en Oirlo.

**steen**: Bocholt, Meeuwen, Hamont, Neerpelt, Overpelt, Heusden en Heers.

**kamaai**: Jeuk.

**assenklont**: Neerpelt.

**asserade** (*asseraai*): Rekem en Maastricht.

**as**: Neerpelt, Tungalroy en Meeuwen.

**assen:** Kaulille, Reppel en Ulbeek.  
**gruis:** Hamont.  
**kattenkop:** Hasselt.  
**oudding:** Vlodrop.  
**oud:** Hasselt.  
**klot oud:** Stokrooie.  
**klotten** (*klut*): Rijkel.  
**kluit:** Schaesberg.  
**koek:** As, Hamont, Peer, Hechtel en Zonhoven.  
**kras:** Eksel.

**krauw:** Maastricht.  
**krauwsel:** Overpelt.  
**kres:** Zichen-Zussen-Bolder.  
**kreuts:** Eupen.  
**krik:** Genk, Bilzen, Zichen-Zussen-Bolder, Hasselt, Nieuwerkerken en Jeuk.  
**krikkelskool:** Kerkrade Wb. 2.  
**amer:** Genk en Gronsveld.  
**amert:** Neerpelt en Overpelt.

## AS VAN HET VUUR

N 104 (2000) (013), ZND 42 (1943) (034 add.); Eupen Wb. (003, 037), Genk Wb. (044), Gronsveld Wb. 2 (009), Heerlen Wb. 2 (135), Kerkrade Wb. 2 (050, 089, 142), Maastricht Wb. (015), Roermond Wb. (015), Stokkem Wb. (024), Tongeren Wb. (014), Valkenburg Wb. (100), Weertlands Wb. 1 (C 1, 001, C 1, 002), Zonhoven Wb. (025); Heyden, L.v.d. (1927), Janssen, A. (1949) (035), Roukens, W. (1937) (add.), Veldeke 35 (1960) (020).

Het overblijfsel van verbrande kolen of hout.

De trefwoorden **fommendrek** en **kluitendrek** werden in Kerkrade e.o. gebruikt voor de asresten van *kluiten*, uit leem en kolengruis bestaande klompen, die als brandstof werden toegepast. Zie ook het lemma KLUIT.

**as:** Eupen, Roermond, Nuth/Aalbeek, Maastricht, Mopertingen, Koninksem, Zonhoven en Hasselt.  
**assen:** Weertlands Wb. 1; ook in Sint-Martens-Voeren, Sint-Pieters-Voeren, Eupen, Sittard, Klimmen, 's-Gravenvoeren, Genk, Tongeren en Maasbree.

**ovenassen:** Margraten.

**asserade** (*asseraai*): Maastricht en Gronsveld.

**oudding** (ook *ouddink*): Kerkrade Wb. 2; ook in Krawinkel en Stokkem.

**ouddingdrek** (*ouddinkdrek*): Stokkem.

**kluitendrek:** Kerkrade Wb. 2; ook in Heerlen en Valkenburg.

**fommendrek:** Kerkrade Wb. 2.

## UIT DE AS GEZEEFDE KOLEN

N 104 (2000) (013), ZND 42 (1943) (033); Echt Wb. (023), Kerkrade Wb. 2 (214), Meeswijk Wl. (465), Sittard Wb. (026).

Uit de sintels en as gezeefde, nog brandbare kolen. De nog brandbare kolenresten werden vaak met behulp van de aszeef uitgezeefd. Zij werden soms gebruikt voor het vervaardigen van **kluiten**. Zie ook dat lemma. Volgens het Sittard Wb. (pag. 111) werden deze stukjes steenkool ook wel met water besprenkeld en op het bran-

dende kolenvuur gelegd, om het vuur te temperen en zodoende de kachel nog een poosje brandend te houden, zodat het lastige aanmaken vroeg in de morgen voorkomen kon worden.

**ameren:** Schaesberg, Roggel, Heel, Posterholt, Doenrade, Schimmert, Guttecoven en Eijsden.

**ge-amer:** Hoensbroek.

**kolengries:** Neeroeteren.

**gruis:** Hamont en Maaseik.

**kruiskool:** Peer.

**houtschool:** Ospel en Houthalen.

**kluiten:** Kerkrade.

**kooltjes** (ook *koolkes*): Tegelen, Hoensbroek, Valkenburg, Achel, Koersel, Heusden, Houthalen, Beringen, Velm, Engsborgs, Hulst/Konijnsberg en Venlo.

**oudding** (*ouddink*): alg. Centr. Maaslds., freq. Maaskemp.; ook in Kerkrade, Melick, Sittard, Mheer,

Maasbracht, Lanaken en Waltwilder.

**ouddingsdrek** (*ouddinksdrek*): Meeswijk.

**oude kolen:** Peer.

**ringelskolen:** Kerkrade Wb. 2.

**spikkolen:** Gelinden, Gutshoven, Heers, Sint-Truiden en Jeuk.

**gezifts:** Remersdaal.

**uitraapsel:** Wintershoven.

## DOOFPOT

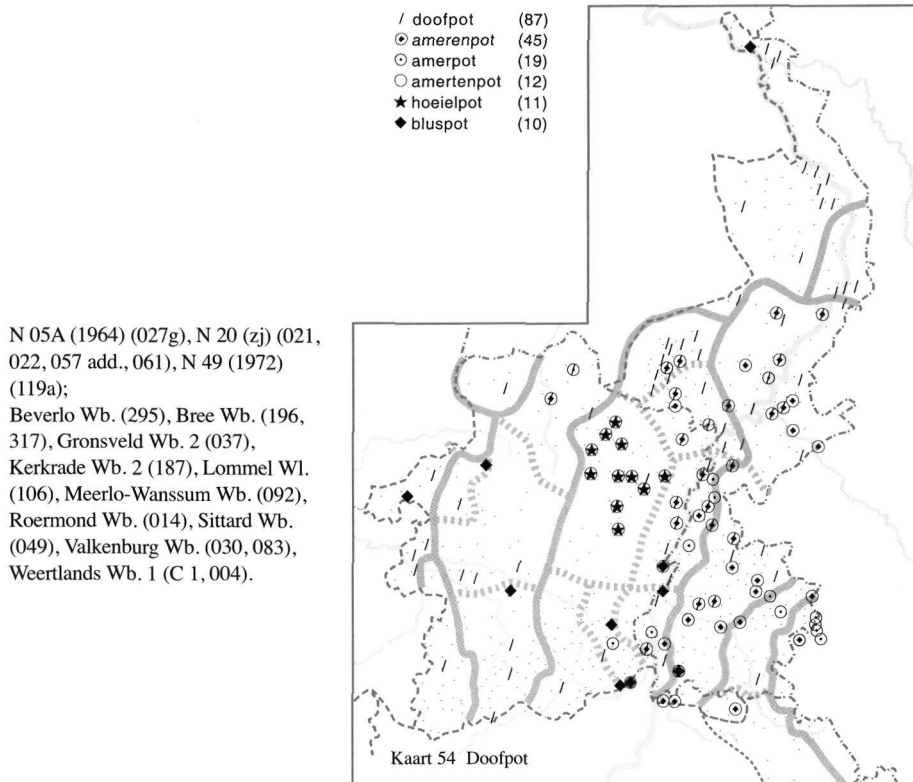

De koperen, ijzeren of aardewerken pot waarin men houtschool of kolen laat afkoelen.

De **gris**pot uit Lommel en de **hoeielpot** en **amertenpot** uit Bree e.o. werden ook als voetenwarmer gebruikt.

**amelpot** (*hamelpot*): Overpelt.

**amerbus:** Waubach.

**ameremmer:** Roermond.

**amerenbak:** Lanklaar.

**amerenketel:** freq. in het zuiden van het Zuid.Oostlb.; ook in Bocholtz.

**amerenpot** (ook *amberenpot*): freq. Oostlb., Horns en Centr.Maaslds.; ook in Spekholzerheide, Ransdaal, Waubach, Teuven, Weert, Leuken, Bree, Opglabbeek, Wolder/Oud-

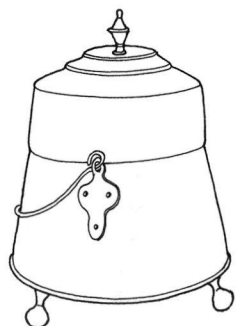

Vroenhoven, Wijk, Eijsden en Overpelt.

**amerenstoof:** Heythuysen.

**amerentob:** Eygelshoven.

**amerpot:** Kerkrade Wb. 2; ook in Heerlerheide, Heerlen, Haelen, Gronsveld, Weert, Neeritter, Roosteren, Holtum, Urmond, Caberg, Rosmeer, Zichen-Zussen-Bolder en Achel.

**amerspot:** Hoensbroek en Mechelen.

**amerketel:** Buchten en Oirsbeek.

**amerkot:** Rosmeer.

**amertenbak:** Maaseik.

**amertenketel:** Bree.

**amertenpot:** Bree Wb.; ook in Kinrooi.

**amertrom:** Eijsden en Oost-Maarland.

**amertspot:** Bree.

**assenbak:** Gelieren/Bret.

**assendemper:** Bree.

**assenketel:** Tongeren.

**assenkuip:** Diepenbeek.

**assenpot:** Leunen en Millen.

**blusketel:** verspr. Zuid.Oostlb.

**bluspot:** Gronsveld, Mechelen-aan-de-Maas, Rekem, Eigenbilzen, Val-Meer, Zichen-Zussen-Bolder,

Hasselt, Leopoldsburg, Tessenderlo en Middelaar.

**doofketel:** Vliermaal.

**doofpot:** freq. in Nl. Lb. m.u.v. het zuid-oosten, in Belg. Lb. freq. langs de Maas, verspr. in de rest van de provincie.

**duiveltje** (*duivelke*): Tegelen.

**grauwpot:** Beringen.

**grispot:** Eksel, Beverlo, Paal, Kwaadmechelen en Lommel.

**grolpot:** Beringen.

**hoelipot** (ook *hoegelpot*): freq. Maaskemp.

**hoeierpot:** Valkenburg.

**vuurpot:** Lummen.

**houtschoolketel:** Paal.

**klein vuurtje:** Beverlo.

**kolenbak:** Riksingen.

**koolbak:** Beverst.

**koolpot:** Halen.

**krikkelskolenpot:** Mechelen.

**krikkenpot** (ook *kroekenpot*):

Tongeren, Hasselt, Wellen en Borlo.

**ragelpot:** Linkhout.

**rommelpot:** Beringen.

**smoorpot:** Heerlen, Roermond, Nuth/Aalbeek, Roosteren, Kermt en Boekend.

**snupperpot:** Kerensheide.

**stoof:** Rothem.

**stoofbak:** Riksingen.

**stoofje:** Kerkrade.

**test:** Sint-Pieter.

**tondeldoos:** Neerpelt.

**tondelpot** (*tintelpot*, *toetelpot*):

Neerpelt en Hechtel.

**trommel:** Teuven.

## STOOF, VOETENWARMER

N 05A (1964) (027g add.), SGV (1914) (036), ZND 02 (1923) (022 add.);

Genk Wb. (136), Heerlen Wb. 2 (210), Lommel Wl. (106), Maastricht Wb. (143, 412), Meerlo-Wanssum Wb. (279), Meeswijk Wl. (594), Roermond Wb. (282), Sittard Wb. (138, 406), Tungelroy Wb. (106), Venray Wb. (537, 539), Zonhoven Wb. (157, 454); Mertens, A.M. (1885a), Veldeke 38 (1963) (038).

Kastje met gaten in het bovenstuk, geschikt om er een test of vuurpotje in te plaatsen, als voetsteun en als voetverwarmer.

De test, een aarden potje met oor, waarin een kooltjesvuur kon worden gemaakt, werd in Meerlo-Wanssum



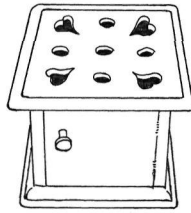

e.o. **test**, in Brunssum **vuurpotje** en in Tungelroy **kellentje** (*kelke*) of **amerenpot** genoemd.

**stoof**: freq. Oost.Zuidlb., Oostlb., Horns, Centr.Maaslds. en Kleverlds.; ook in Simplveld, Weert, Maastricht, Borgharen, Limmel, Eksel, Halen, Lottum,

Blerick en Venlo.  
**stoofje**: Schinveld.  
**lolstoof**: Nederweert en Tungelroy.  
**voetenstoof**: Obbicht.  
**vuurstoof**: Kessel en Buggenum.  
**hoeierketel**: Genk.  
**hoeierpot**: Sittard, Genk, Maastricht en Zonhoven.  
**hoeierpotje**: Heerlen.  
**houille-pot**: As.  
**huiverpot**: Belfeld, Tungelroy en Buggenum.  
**amerenpot**: Schimmert.  
**stoofpot**: Zonhoven.  
**ragelpot**: Boekt/Heikant.  
**spijpot**: Meeswijk.  
**gris**: Lommel.

## HOUTSPAANDER

/ flimp	(41)
△ snip	(28)
△ snipper	(15)
◇ spaan, spaantje	(14)
★ fimp	(12)
■ kennepstek	(8)
□ fidibus, fidibusje	(7)
! bolster	(6)
○ plimp	(5)
◆ fiet	(4)

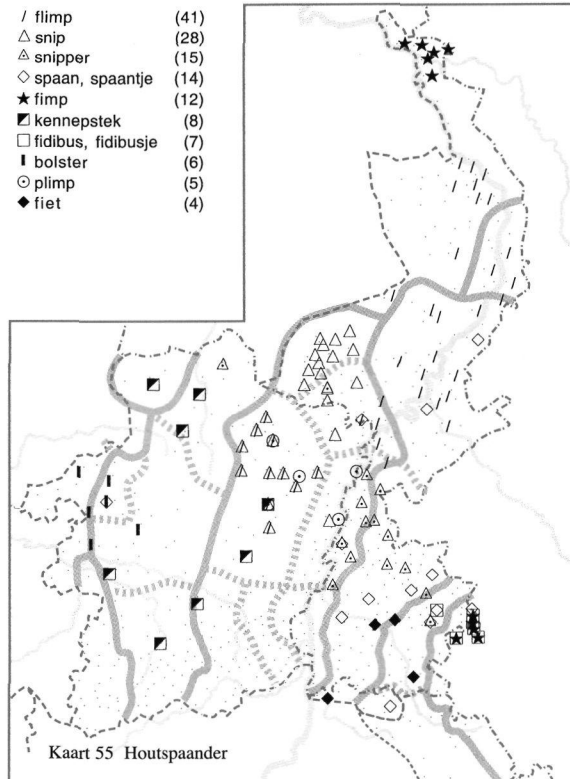

N 05A (1964) (027g), N 20 (zj) (021, N 20 (zj) (056);  
 Bree Wb. (142, 410), Echt Wb. (044), Gennep Wb. (062), Gronsveld Wb. 2 (160), Kerkrade Wb. 2 (086, 087), Meerlo-Wanssum Wb. (110), Meeswijk Wl. (602), Sittard Wb. (382), Stokkem Wb. (087), Tegelen Wb. (083), Tungelroy Wb. (105, 110), Valkenburg Wb. (055, 058), Venlo Wb. (126, 278), Weertlands Wb. 1 (C 1, 013);  
 Kats, J. (1939), Veldeke 07 (1932) (285), Vossen, A.F. (1966-68), Wijnhoven, F. (zj.hs).

Houten spaantje waarmee men vuur neemt uit de kachel of de haard, bijvoorbeeld om een pijp aan te steken.

Als houtsoorten worden door de informanten wilgen- en berkenhout genoemd.

Verschillende zegslieden merkten op dat ook hennepstokjes en riet voor dit doel gebruikt konden worden. Deze opgaven zijn aan het eind aan het lemma geplaatst.

**fidibus** (ook *fielpeoes*): freq. Ripuar.  
**fidibusje**: Heerlen.  
**fiet**: Mechelen, Valkenburg, Klimmen en Mesch.  
**fietesstekje**: Amstenrade.  
**flik**: Oplabbeek.  
**vlim**: Venlo.  
**fimp** (ook *femp*, *vimp*): freq. Kleverlds.; ook in Kerkrade Wb. 2.  
**fimp** (ook *flump*, *vlimp*): freq. Noord.Oostlb., Horns, Maaskemp., Zuidgeld.Lb. en Kleverlds.; ook in Valkenburg en Echt/Gebroek.  
**flimpenstek** (*flumpenstek*): Echt/Gebroek.  
**fok**: Gronsveld.  
**pijpenhengst**: Bocholt.  
**pijpenstaan**: Kinrooi.  
**plimp** (ook *plump*): Bree, Waterloos, Oplabbeek, Maaseik en Stokkem.  
**serviesje** (*servieske*): Tungelroy en Roermond.  
**slinster**: Hoeselt.  
**snip** (ook *snup*): freq. Weertlds., Horns en Maaskemp.; ook in Lanklaar.  
**snipper** (ook *snupper*): freq. Zuid.Oostlb. en Centr.Maaslds.; ook in Heerlerheide, Welten, Tungelroy en Achel.  
**snipperspaan** (*snpperspaan*): Ulestraten.  
**snipperstek**: Sittard.  
**vuurspaan**: Hoensbroek.

**vuurspaantje**: Heerlen.  
**spaan**: verspr. Oost.Zuidlb. en Zuid.Oostlb.; ook in Teuven, Reuver, Herten (bij Roermond), Neeritter en Urmond.  
**spaanje** (ook *spaanke*): Beringen, Brunssum en Eygelshoven.  
**spandeltje** (*spengelke*): Maasbracht.  
**spander**: Wellen.  
**spandertje** (*spanderke*): Rotem.  
**spijtje** (*spijke*): Mechelen-aan-de-Maas.  
**spik**: Rosmeer.  
**splins**: Lanklaar, Stokkem en Meeswijk.  
**splints**: Obbicht.  
**vinkelhout**: Bree.  
**stekje** (*stekske*): Opheers.  
**wissenstekje** (*wissenstekske*): Borgloon.  
**vuurstekje**: Heerlen.  
**hennepstek**: Bocholt en Kermt.  
**kempstek**: Halen.  
**kempstekje**: Halen.  
**kennepstek**: Oplabbeek, Gelieren/Bret, Diepenbeek, Overpelt, Eksel, Spalbeek, Wellen en Lommel.  
**kennepstekje**: Hasselt.  
**kennepstok**: Genk.  
**bolster**: Boekt/Heikant, Lummen, Beverlo, Paal, Beringen en Kwaadmechelen.  
**vlies**: Baarlo.  
**vasstek**: Hasselt.  
**riet**: Sint-Truiden.  
**rietje** (*rieteke*): Hasselt.  
**rietstek**: Wintershoven.  
**rietstekje** (*rietstekske*): Borgloon.

## SPAANDERHOUDER, SPAANDERBUS

N 20 (zj) (021, 056 add., 057 add.);  
 Echt Wb. (044), Meerlo-Wanssum Wb. (110), Sittard Wb. (382), Tegelen Wb. (083), Tungelroy Wb. (105), Valkenburg Wb. (055), Venray Wb. (158), Weertlands Wb. 1 (C 1, 013).

Houten of koperen bakje of oude

klomp bij de haard of het fornuis waarin de houtspaanders worden bewaard. Zie ook het lemma HOUT-SPAANDER.

De trefwoorden **snippenbakje**, **snippenplankje** en **snippenbankje** zijn

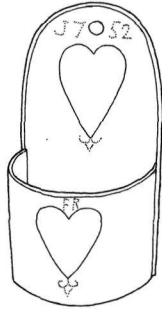

benamingen voor een soort rekje van 15 cm breed en 30 cm hoog, met 2 verticale touwen waar de houtspaan-  
ders achter worden gestoken.

**fietendoos:** Valkenburg.

**flimpendoos** (*flumpendoos*): Echt/  
Gebroek.

**flimpenbak** (*flumpenbak*): Echt/  
Gebroek.

**flimpenbakje:** Tegelen.

**flimpenbus** (ook *flumpenbus*):  
Meerlo-Wanssum Wb.; ook in  
Echt/Gebroek.

**snipperbus** (*snupperbus*): Sittard.

**snipperbusje** (*snupperbuske*):  
Tungelroy.

**flimperbus:** Venray Wb.

**flimpenpot** (*flumpenpot*): Grathem en  
Echt/Gebroek.

**flimppot:** Bree.

**flimpenrekje** (ook *flimpenrekske*):  
Meijel, Tegelen en Echt/Gebroek.

**snippenbakje** (*snuppenbakske*):  
Weertlands Wb. 1.

**snippenbankje** (*snuppenbankske*):  
Weertlands Wb. 1.

**snippenplankje** (*snuppenplankske*):  
Weertlands Wb. 1.

**snipperplankje** (*snupperplankske*):  
Tungelroy.



## 8 Het maken van vuur

### TONDELDOOS

N 20 (zj) (057);

Echt Wb. (119), Maastricht Wb. (020, 429), Meerlo-Wanssum Wb. (292), Sittard Wb. (029, 429), Tongeren Wb. (081), Valkenburg Wb. (015), Venray Wb. (568), Zonhoven Wb. (027, 213).

Langwerpige, houten doos, verdeeld in twee vakken, één voor de vuursteen en de stalen slagpen en de ander voor het tondel. De tondeldoos werd vroeger gebruikt om vuur te maken. Met behulp van een stalen pen sloeg men op de vuursteen tot er vonken afkwamen. De vonken werden opgevangen met het tondel, een brandbaar materiaal, bijvoorbeeld gedroogde zwam, hennep of linnen.

De **banstschotel** bestond volgens het Tongeren Wb. (pag. 81) uit een tinnen schaal, een vuursteen en een stalen staafje, waarmee men vonken uit de steen ketste evenals een flokje zwam (amadou) om het vuur op te vangen.

**tondeldoos** (ook *tinteldoos*, *tonnel-doos*, *tonteldoos*): freq. Oostlb., Horns, Centr.Maaslds. en Kleverlds.; ook in Heerlen, Mechelen, Bocholt, Maastricht, Sint-Pieter, Hoeselt, Kaulille, Peer, Lummen, Hasselt, Beringen, Wellen, Borgloon en Velden.

**tondelpot** (ook *tintelpot*, *tontelpot*): Panningen, Heythuysen, Maasniel, Ospel, Leuken, Stramproy, Tungalroy, Kinrooi, Bree, Achel, Overpelt en Meijel.

**banstschotel** (ook *baanschotel*, *baant-*

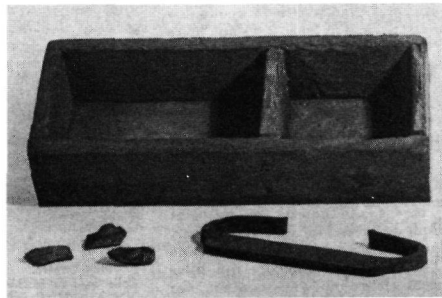

Tondeldoos met vuurstenen (links) en vuurslag

*schotel*, *bointschottel*): Valkenburg, Klimmen, Sittard, Maastricht en Tongeren.

**banstpot**: Zonhoven.

**fompot**: Kwaadmechelen.

**briquet (fr.)**: Niel-bij-St.-Truiden.

**stekkencartouche** (*stekkenkerdoes*): Lanklaar.

**zwamdoos**: Gronsveld en Mechelen.

**zwegeldoos**: Sittard.

**smeuldoos**: Stokkem.

**snipperdoos**: Puth.

**carbure-doos**: Borgloon.

**ketser**: Beringen.

**ketsgetuig**: Zonhoven.

**ketsstaal**: Panningen.

**ketssteen**: Lommel.

**tidibus**: Eygelshoven.

**tondel**: Tegelen en Weert.

**vuurketser**: Opglabbeek, Opheers en Zichen-Zussen-Bolder.

**vuurslag**: Beringen, Hoensbroek en Eijsden.

## TONDEL

---

N 20 (zj) (058a, 058c add., 058d add.);  
Maastricht Wb. (523), Tongeren Wb. (081, 704).

Het brandbare materiaal dat zich in de tondeldoos bevindt. Vaak werden daarvoor gedroogde zwammen gebruikt. Uit de antwoorden van de respondenten blijkt echter, dat ook andere materialen mogelijk waren zoals spaanders van hout, hennep, lont, zwavel, linnen of andere stoffen en vilt.

**tondel:** Herten (bij Roermond), Ell, Grathem en Velden.

**zwam** (ook *zwamp*): freq. Oost.Zuidlb. en Zuid.Oostlb.; ook in Bleijerheide, Tegelen, Panningen, Roermond, Kinrooi, Thorn, Maasbracht, Urmond, Maastricht, Tongeren, Opheers, Lommel en Velden.

**zwammen:** Swalmen, Oirsbeek en

Schimmert.

**banst** (*boint*): Tongeren.

**banststekken** (*baanstekken*): Hasselt.

**plimpen** (*plumpen*): Maaseik.

**hout:** Echt/Gebroek.

**hennep:** Hasselt.

**werk:** Bree.

**lont:** Tegelen, Neeritter en Maasniel.

**wiek:** Beringen en Wellen.

**poeder** (*poeier*): Rosmeer.

**polfer:** Eijsden.

**solfer:** Lanklaar en Sint-Pieter.

**carbure** (**fr.**): Genk en Borgloon.

**zwegel:** Sittard.

**lijnen:** Overpelt.

**todden:** Weert.

**turks leer:** Meijel.

**verbrandsvodden:** Kwaadmechelen.

**vilt:** Melick.

**kets:** Wellen.

**vonkelgerei** (*vunkelgerei*): Puth.

## VUURSLAG

---

N 20 (zj) (058b);  
Maastricht Wb. (487).

Het stuk staal waarmee vonken uit een vuursteen geslagen worden. De vuurslag bevindt zich in de tondeldoos.

**vuurslag:** freq. Horns en Centr.Maaslds., verspr. Oostlb.; ook in Heerlen, Mechelen, Bree, Maastricht, Velden, Middelaar en Sevenum.

**vonkelslag:** Puth.

**vuurslager:** Kaulille en Bocholt.

**vuurketser:** Kwaadmechelen, Overpelt en Kinrooi.

**ketserd:** Weert.

**slaghoedje:** Heythuysen.

**slagpin:** Beringen.

**slagpinnetje:** Tegelen.

**pin:** Achel.

**ketsstaal:** Panningen en Hasselt.

**tondelstaal:** Swalmen.

**vuurstaal:** Mechelen.

**staal, (de/het) -:** Hoensbroek, Klimmen, Schimmert, Ell en Heythuysen.

**ijzeren pijpje:** Borgloon.

**VUURSTEEN**

N 20 (zj) (057, 058a add., 058b add., 058c, 058d add.);  
Echt Wb. (064, 129), Meeswijk Wl. (730).

Steen die vonken afgeeft als men er met een stuk metaal of met een andere vuursteen tegen slaat. De vuursteen bevindt zich in de tondeldoos.

**vuursteen:** freq. Oostlb., Horns en Centr.Maaslds., verspr. Kleverlds.; ook in Bleijerheide, Heerlerheide, Heerlen, Mechelen, Weert, Bocholt, Sint-Pieter, Val-Meer, Hoeselt, Tongeren, Achel, Kaulille, Beverlo, Wellen en Velden.  
**vuursteentje:** Meijel, Overpelt en

Neeritter.

**ketssteen:** freq. Noord.Oostlb.; ook in Leuken, Ell, Grathem, Stevensweert, Echt/Gebroek, Buchten, Obbicht, Hasselt en Lommel.

**ketssteentje** (*ketssteenke*): Tegelen en Neeritter.

**steentje** (*steenke*): Niel-bij-St.-Truiden.

**carbure-steen:** Borgloon.

**steen:** Hoensbroek.

**vuurkei:** Kwaadmechelen.

**kei:** Bree.

**vuurketser:** Bree, Stokkem, Zichen-Zussen-Bolder en Boekt/Heikant.

**vuurslag:** Beringen.

**KETSGEREEDSCHAP**

N 20 (zj) (058c add., 058d);  
Echt Wb. (129).

De benaming voor het geheel van vuurslag en vuursteen samen. Het ketsgereedschap bevindt zich samen met het tondel in de tondeldoos.

**ketsgetuig:** freq. Zuid.Oostlb., Horns en Centr.Maaslds., verspr. Noord.Oostlb.; ook in Mechelen, Bocholt, Zichen-Zussen-Bolder, Hoeselt, Achel, Overpelt, Kaulille, Hasselt, Kwaadmechelen, Velden, Meijel en Sevenum.

**knetsgetuig:** Tungelroy.

**helsgetuig:** Rotem.

**ketstuig:** Weert.

**vuurtuig:** Hoensbroek.

**ketsgerei:** Roermond, Maasniel, Melick, Ulestraten, Venlo en Middelaar.

**ketsgeschie:** Baarlo en Swalmen.

**ketsstaal:** Lommel.

**vuurketser:** Bree en Thorn.

**ketser:** Kinrooi, Val-Meer, Beringen, Niel-bij-St.-Truiden en Oirlo.

**zünder** (*du.*): Bleijerheide.

**vuurslag:** Echt/Gebroek.

**ZWAVELSTOK**

N 20 (zj) (055, 056 add.);  
Eupen Wb. (181), Maastricht Wb. (524), Roermond Wb. (271), Sittard Wb. (412, 413), Tongeren Wb. (464).

Stokje waarvan het uiteinde in zwavel gedoopt was en dat diende om er iets mee aan te steken. Het zwavelstokje

was de voorloper van de lucifer. Zie ook dat lemma.  
Volgens het Tongeren Wb. (pag. 253) werden zwavelstokjes vroeger gemaakt van geschilde hennepstokjes.

**solferstekje** (*solferstekeske*): Heerlen, Teuven, Puth, Ulestraten,

- Klimmen, Tungalroy, Bocholt, Bree, Waterloos, Lanklaar, Neerharen, Eijdsden, Oost-Maarland, Diepenbeek, Hoeselt, Overpelt, Kaulille, Peer, Eksel, Lummen, Hasselt, Beverlo, Paal, Opheers, Wellen, Borgloon, Sint-Truiden, Kwaadmechelen, Zelem en Halen.
- solferstek:** Roermond, Schimmert, Roosteren, Guttecoven, Maastricht en Wellen.
- solferstokje** (*solferstokske*): Hoepertingen.
- solfer:** Bleijerheide.
- zwavelstek:** verspr. Zuid.Oostlb.; ook in Mechelen, Buchten, Heugem, Zolder, Kermt en Meijel.
- zwavelstekje** (*zwavelstekske*): Venlo, Bocholt en Lanklaar.
- zwavelstokje** (*zwavelstokske*): Middelaar.
- zwavelkje** (*zwavelke*): Achel, Hasselt, Venlo en Meijel.
- zwegelstek:** verspr. Noord.Oostlb.; ook in Eygelshoven, Waubach, Brunssum, Amstenrade, Ell, Stevensweert, Echt/Gebroek, Geulle, Velden en Sevenum.
- zwegelenstek:** Caberg.
- zwegelstekje** (*zwegelstekske*): Neer, Roermond, Maasniel, Susteren, Sittard, Ulestraten, Ospel, Weert, Urmond en Oirlo.
- zwegeltje** (*zwegelke, zwegelke*): freq. Noord.Oostlb., Horns en Centr.Maaslds.; ook in Heerlen, Limbricht, Sittard, Weert, Leuken, Bree, Maastricht, Smeermaas, Rosmeer, Val-Meer, Zichen-Zussen-Bolder en Boekend.
- zwegel** (ook *zwegel*): freq. Zuid.Oostlb., verspr. Oost.Zuidlb.; ook in Eygelshoven, Teuven, Maasniel, Urmond, Wolder/Oud-Vroenhoven, Heugem en Zussen.
- zwegelhoutje** (*zwegelholtje, zwegelhoutske*): Heerlen en Eupen.
- kretsertje** (*kretserke*): Hasselt.
- kretsje** (*kretske*): Spalbeek en Hasselt.
- polverstekje** (*polverstekske*): Wijk.
- stekje** (*stekske*): Kinrooi, Bree, Opglabbeek, Obbicht, Wintershoven, Hamont, Eksel, Peer, Hasselt, Beringen, Gelinden, Heers, Niel-bij-St.-Truiden en Lommel.
- stokje** (*stokske*): Hoepertingen en Borgloon.
- strijkhoutje** (*strijkholtje*): Ottersum en Milsbeek.
- lucifer:** Oirlo.
- lucifertje** (*luciferke*): Kinrooi.
- priem:** Tongeren en Zichen-Zussen-Bolder.
- priempje** (*priemke, prumke*): Tongeren, Ketsingen, Gelinden, Heers en Wellen.
- snipper:** Roosteren.
- spaandeltje** (*spengelke*): Maasbracht.
- spaanje:** Tegelen.
- spik:** Hoeselt.
- spikje** (*spikske*): Rosmeer.
- flimpenstek** (*flumpenstek*): Echt/Gebroek.
- kennepstok:** Genk.

## LUCIFER

Klein houten staafje met een zwavelkopje dat bij wrijving langs een ruw oppervlak gemakkelijk ontvlamt. De lucifer is de opvolger van het zwavelstokje. Zie ook dat lemma.

**zwegel** (ook *zwegel*): alg. Ripuar., Oostlb-Rip. overgg. en

Zuid.Oostlb., freq. Centr.Maaslds., Trichterlds. en Kleverlds.; ook in Herten (bij Roermond) en Riemst.

**zwegelstek:** freq. in het noorden van Noord.Oostlb. en het zuiden van Kleverlds.; ook in Maasbracht, Echt/Gebroek, Maastricht en Lottum.



/ zwegel	(82)
○ zwegeltje	(79)
△ stekje	(74)
◇ lucifer	(25)
☆ strijkhout, strijker(d)	(24)
□ zwegelstek	(15)
▣ priempje	(14)
■ kretsje	(13)
○ zwavel(en)stekje	(9)

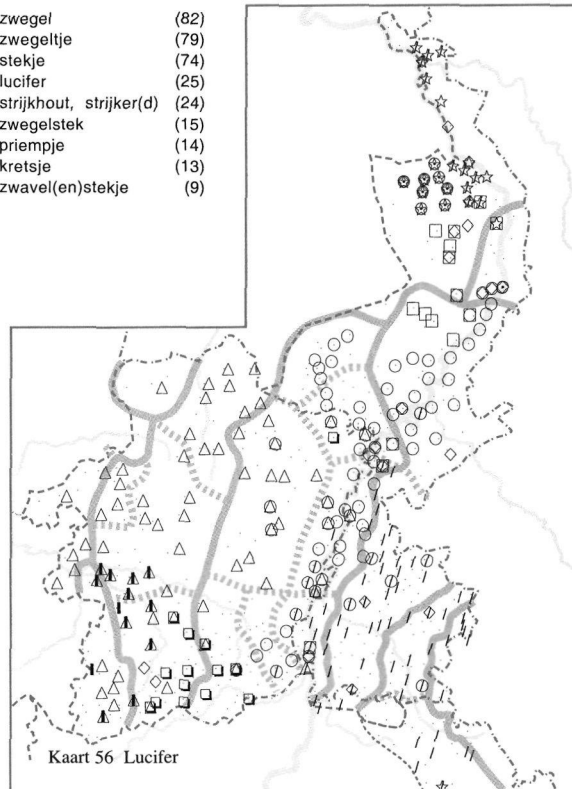

DC 30 (1958) (029a), N 20 (zj) (055 add.), SGV (1914) (022), ZND 01 (1922) (a-m), ZND 01u (1924) (151), ZND 16 (1934) (009), ZND B1 (1940sq) (188); Beverlo Wb. (153), Echt Wb. (137), Eupen Wb. (194), Genk Wb. (315), Gennep Wb. (178, 217), Gronsveld Wb. 2 (101), Hamont Wl. (456, 574), Hasselt Wb. (282), Heerlen Wb. 2 (148), Kerkrade Wb. 2 (242), Lommel Wl. (318), Maastricht Wb. (524), Meerlo-Wanssum Wb. (280, 340), Meeswijk Wl. (787), Meeuwen Wl. (204), Roermond Wb. (271), Sint-Truiden Wb. (215, 217), Sittard Wb. (412), Stokkem Wb. (129), Tegelen Wb. (117, 133), Tongeren Wb. (464), Tungalroy Wb. (111), Valkenburg Wb. (169), Venlo Wb. (296, 297), Venray Wb. (543, 707);

Beenen, P. (1973) (282), Bisschops, M. (1994) (036), Wijnhoven, F. (zj.hs).

**zwegelstekje** (*zwegelstekske*):

Tegelen, Roggel, Stevensweert en Echt/Gebroek.

**zwegeltje** (ook *zwegelke*, *zwengelke*):

alg. Noord.Oostlb., Horns en Centr.Maaslds., freq. Zuid.Oostlb., Weertlds. en Trichterlds.; ook in Vijlen, Bree, Opglabbeek, As, Rosmeer, Grote-Spouwen, Riemst, 's-Herenelderen, Blerick, Hout-Blerick, Venlo en Maasbree.

**stekje** (*stekske*): freq. Maaskemp., Dommellids., Demerkemp., Beringerlds., Lonerlds., Truierlds. en Getelds., verspr. Centr.Maaslds.; ook in Molenbeersel, Kessenich, Kanne, Diepenbeek, Vliermaal, 's-Herenelderen, Oostham, Tessen-derlo en Lommel.

**kretsje** (*kretske*): freq. Demerkemp.

en Lonerlds.; ook in Herk-de-Stad, Halmaal en Borlo.

**kretseltje** (*kretske*): Herk-de-Stad.

**kretsstekje** (*kretsstekske*): Borlo.

**kretsstokje** (*kretsstokske*): Wellen.

**strijker**: alg. Kleverlds.; ook in Lottum.

**strijkerd**: Gennep Wb.

**strijkje** (*strijkske*): Bilzen.

**strijkhoutje** (*strijkholtje*): freq. Kleverlds.; ook in Eupen.

**strijkspaan**: Arcen.

**lucifer**: freq. Kleverlds.; verspr. Zuidgeld.Lb.; ook in Heerlen, Beegden, Posterholt, Schimmert, Mheer, Stevensweert, Echt/Gebroek, Sint-Pieter, 's-Herenelderen, Hoepertingen en Voort.

**lucifertje** (*luciferke*): Tessengerlo en Sint-Huibrechts-Lille.

**allumetje:** Kerkom.

**allumette (fr.):** Sint-Truiden.

**priempje** (*priemke, primke, proemke, prumke, pruumke*): freq. Tongerlds. en Lonerlds.; ook in Kinrooi.

**priem:** Tongeren.

**spaanje** (ook *spaanke*): Blitterswijck, Tegelen en Beesel.

**spik:** Hoeselt en Bilzen.

**spikje** (*spikske*): Bilzen, Eigenbilzen, Martenslinde, Diepenbeek, Beverst en Hoeselt.

**stinkstek:** Beegden.

**stokje** (*stokske*): freq. Lonerlds.; ook in Zonhoven en Hasselt.

**vlimpje** (*fliemke*): Tegelen.

**vuurstekje** (*vuurstekske*): Loksbergen en Halmaal.

**solferstek:** Sint-Truiden.

**solferstekje** (*solferstekske*): Peer, Berbroek, Kermt, Hasselt, Halmaal en Sint-Truiden.

**zwavelstekje** (*zwavelstekske*): Venlo.

**zwavelenstekje** (*zwavelenstekske*): Venray Wb.

**zwavelstek:** Velden.

**zwavelkje** (*zwavelke*): Hamont, Sint-Huibrechts-Lille, Peer, Blerick, Venlo en Meijel.

**zwiem:** Venlo.

**zwiempje** (*zwiemke*): Tegelen en Helden/Everlo.

## 9 Verlichting

### VERLICHTING

---

SGV (1914) (016), ZND 01 (1922) (a-m);  
Bree Wb. (268), Maastricht Wb. (459), Venlo Wb.  
(272);  
Daelen, J.v. (1933-41).

**verlichting:** Hunsel, Neeroeteren, As,  
Lanklaar, Maastricht, Beringen,

Wellen, Venlo, Gennep en Meerlo.  
**licht:** Bree Wb.  
**illuminatie** (ook *luminatie*): Amby,  
Maaseik, Lanklaar, Maastricht,  
Bilzen, Martenslinde, 's-Heren-  
elderen, Wellen, Sint-Truiden,  
Tessengerlo en Gennep.

### HET LICHT AANDOEN

---

N 104 (2000) (016);  
Beverlo Wb. (013), Hasselt Wb. (032);  
Bisschops, M. (1994) (001).

In het algemeen een lamp aanmaken,  
doen schijnen. Met de meeste opgaven  
in dit lemma wordt wel het aansteken  
van elektrisch licht bedoeld. Uitzonde-  
ring hierop vormen de trefwoorden  
**aanstoken** en **aansteken** van de zeps-  
lieden uit respectievelijk Sevenum en  
Maasbracht die specifiek het aansteken  
van een kaars of petroleumlamp aan-  
duiden.

**het licht aandoen** (ook *het licht  
aadoen*): Nieuwenhagen, Heel,  
Vlodrop, Nieuwstadt, Noorbeek,  
Terlinden, Weert, Obbicht,  
Maastricht en Eijsden.

**licht aandoen** (ook *lit aadoen*): Kerk-  
rade, Baarlo, Posterholt en Ospel.

**de lamp aandoen:** Castenray,  
Noorbeek en Terlinden.

**aandoen** (ook *aadoen*): verspr.  
Zuid.Oostlb.; ook in Bocholtz,  
Waubach, Tegelen, Weert, Haler,

Maasbracht, Echt/Gebroek,  
Maastricht, Hasselt, Boekend,  
Venray en Sevenum.

**het licht aandraaien:** Roggel.

**aandraaien** (ook *aadrieënen*):  
Kerkrade, Tegelen, Meerssen,  
Maasbracht, Maastricht, Boekend,  
Venlo en Castenray.

**het licht aanmaken** (ook *het licht  
aamaken*): Waubach, Kessel,  
Schinnen, Hoensbroek, Klimmen  
en Maasbree.

**licht aanmaken** (ook *licht aamaken*):  
Baarlo en Koningsbosch.

**de lamp aanmaken** (ook *de lamp  
aamaken*): Kerkrade, Schaesberg,  
Heel en Castenray.

**aanmaken** (ook *aamaken*): freq.  
Noord.Oostlb.; ook in Kerkrade,  
Haanrade, Waubach, Doenrade,  
Klimmen, Haler, Maastricht,  
Boekend en Venray.

**de knop omdraaien** (*de knop  
omdrieënen*): Kerkrade.

**aanknipsen:** Simpelveld.

**licht aansteken:** Blerick en  
Guttecoven.

**aansteken** (ook *aasteken*): Beverlo, Maasbracht en Maastricht.  
**aanstoken**: Sevenum.

De volgende opgave betekent 'het licht uitdoen':  
**uitpitsen**: Maastricht.

## KAARS

N 65 (1973) (079a), RND (059); Beverlo Wb. (117, 287), Bree Wb. (375), Echt Wb. (060), Gronsveld Wb. 2 (077), Hamont Wl. (192), Hasselt Wb. (201, 497), Heerlen Wb. 2 (135), Kerkrade Wb. 2 (135), Lommel Wl. (134), Maastricht Wb. (049, 167, 297), Meeswijk Wl. (288, 530), Roermond Wb. (119, ), Sint-Truiden Wb. (237), Tongeren Wb. (107, 246), Tungelroy Wb. (107), Valkenburg Wb. (146), Venlo Wb. (163), Venray Wb. (261, 626), Zonhoven Wb. (195, 559); Bettens, A. (1954) (036), Bisschops, M. (1994) (018), Dolmans, H. (zj.hs), Goossens, H. (zj.hs), Heyden, L.v.d. (1927), Janssen, A. (1949), Meertens, A.H. (zj.hs).

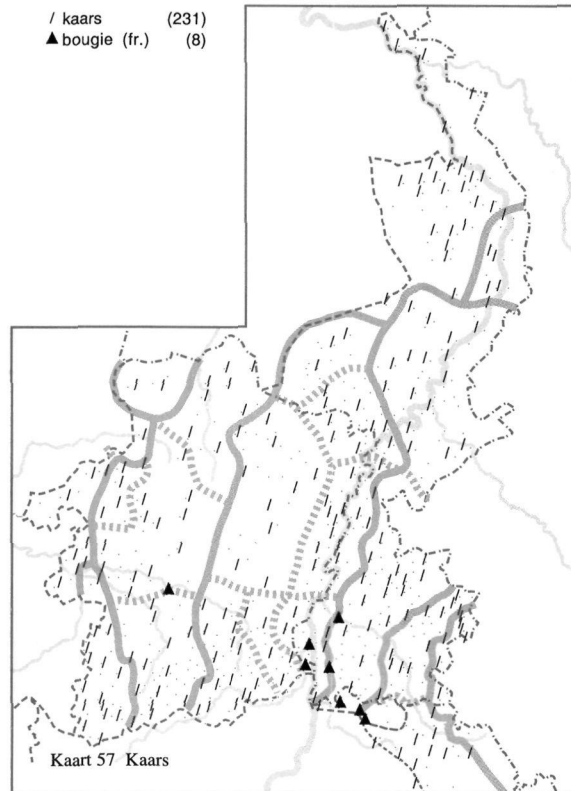

Ronde staaf van dierlijk vet, stearine of was met in het midden een pit van katoendraad of vlas.  
Het woord **wiek** is eigenlijk een benaming voor de katoenen pit van een kaars. In Zonhoven wordt het woord kennelijk ook voor de kaars in zijn geheel gebruikt.

**kaars** (ook *kaarst*, *kaarts*, *kaas*, *kaats*): alg. in Belg. en Nl. Lb.  
**bougie (fr.)**: Sint-Martens-Voeren, Sint-Pieters-Voeren, Rothem, Gronsveld, 's-Gravenvoeren, Maastricht, Kanne en Hasselt.  
**wiek**: Zonhoven.

De volgende twee opgaven zijn termen uit het Bargoens:

**flakkerd**: Heerlen.  
**loermen**: Heerlen.

De volgende opgaven zijn benamingen voor kaarsen die van het vet van runderen, geiten of schapen gemaakt zijn:

**roetkaars** (ook *reutkaars*, *reutkaas*): Bree Wb.; ook in Sittard, Valkenburg, Tungelroy en Meeswijk.  
**vetkaars** (ook *vetkaas*): Venray Wb.; ook in Tongeren, Beverlo en Sint-Truiden.  
**vetkaarsje** (*vetkaaske*): Hasselt.

## KANDELAAR

/	luchter, kaarsenluchter	(100)
○	kandelaar	(67)
┆	kandelaber	(16)
★	kaarsenstander	(12)

N 20 (zj) (060), N104 (2000) (017), ZND 37 (1941) (047), ZND m (Fraussen, GrGr, Houben, Vanderbeeken); Beverlo Wb. (118), Echt Wb. (078), Eupen Wb. (108), Genk Wb. (189), Gronsveld Wb. 2 (078), Hamont Wl. (197), Hasselt Wb. (075, 206), Heerlen Wb. 2 (136), Kerkrade Wb. 2 (135, 167), Lommel Wl. (138), Maastricht Wb. (173, 243), Meerlo-Wanssum Wb. (156, 188), Meeswijk Wl. (392), Roermond Wb. (120, 122), Sint-Truiden Wb. (129, 133), Sittard Wb. (165, 224), Tongeren Wb. (336), Valkenburg Wb. (117), Venray Wb. (253, 261); Janssen, A. (1949) (032), Veldeke 12 (1937) (022).

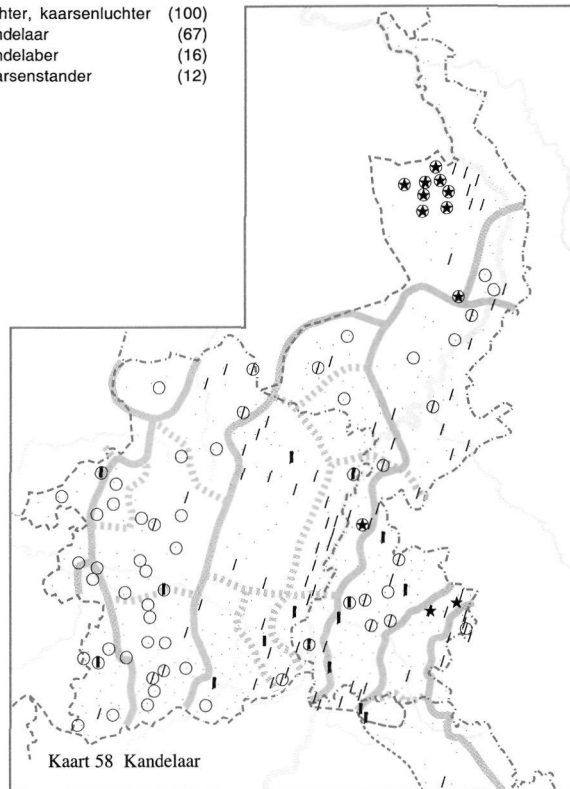

Houder van metaal waarop in pijpen of op pinnen, één of meer kaarsen gezet kunnen worden. Een kandelaar kan uit een enkele pijp of uit verschillende armen bestaan. Het trefwoord **kandelaber** wordt meestal gebruikt voor een kandelaar met meerdere armen.

Het trefwoord **schouwgarnituur** uit Kaulille is de benaming voor een stel bijeenpassende kandelaars, die op de schoorsteenmantel werden gezet.

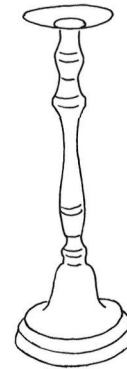

**luchter:** freq. Zuid.Oostlb., Maaskemp., Centr.Maaslds., Trichterlds. en Bilzerlds.; ook in Kerkrade Wb. 2 en Venray Wb. en in Heerlen, Waubach, Mechelen, Sint-Martens-Voeren, Sint-Pieters-Voeren, Eupen, Heel, Weert, Thorn, Diepenbeek, Tongeren, Millen,

Achel, Hamont, Neerpelt, Zolder, Hasselt, Voort, Kortesseem, Borgloon, Borlo en Venlo.  
**kaarsenluchter** (ook *kaartsenluchter*, *kaasenluchter*, *kaatsenluchter*): freq. Ripuar., Oostlb., Maaskemp. en Kleverlds.; ook in Heerlen,

Waubach, Schaesberg, Weert,  
Leuken, Maasbracht, Echt/  
Gebroek, Obbicht, Wolder/Oud-  
Vroenhoven, Diepenbeek, Hamont,  
Kaulille, Helchteren en Venlo.  
**kaarsluchter** (ook *kaasluchter*): Oirlo  
en Beverst.  
**kaarsluchtertje** (*kaarsluchterke*):  
Maasniel.  
**kandeluchter**: Peer.  
**kaarsenlucht**: Amstenrade en  
Ulestraten.  
**kaarslucht** (ook *kaaslucht*): Grathem  
en Maasniel.  
**kandelaar** (ook *kangelaar, kanlaar,*  
*kannelaar*): freq. Zuid.Oostlb.,  
Demerkemp., Lonerlds., Truierlds.  
en Kleverlds.; ook in Kerkrade,  
Ospel, Weert, Haler, Maaseik,  
Echt/Gebroek, Guttecoven,  
Maastricht, Zichen-Zussen-Bolder,

Rutten, Hamont, Kaulille, Peer,  
Beverlo, Paal, Beringen, Oostham,  
Tessenderlo, Linkhout, Lommel,  
Blerick en Boekend.  
**kandelaber**: freq. Zuid.Oostlb.; ook in  
Sint-Martens-Voeren, Sint-Pieters-  
Voeren, Opitter, Maaseik, Lanaken,  
Maastricht, Rosmeer, Tongeren,  
Hasselt, Sint-Truiden en Oostham.  
**kaarsenstandaard**: Posterholt.  
**kaarsenstander** (ook *kaatsenstander*):  
freq. Kleverlds.; ook in Heerlen,  
Nieuwenhagen en Guttecoven.  
**kaarsenstek**: Meeuwen.  
**kaarslamp** (*kaaslamp*): Spalbeek.  
**kaarsenhouder** (*kaarsenhajer, kaar-*  
*senhalder*): Venlo en Melick.  
**keukkel**: Rijkhoven.  
**kunkelaar**: Engelmanshoven.  
**bougeois** (fr.): Hasselt.  
**schouwgarnituur**: Kaulille.

## KROONKANDELAAR, LUSTER

N 20 (zj) (060, 059 add.);  
Beverlo Wb. (138), Echt Wb. (078), Gronsveld Wb.  
2 (099), Hamont Wl. (278), Hasselt Wb. (284),  
Maastricht Wb. (173, 245), Meeswijk Wl. (394),  
Meeuwen Wl. (144), Sint-Truiden Wb. (129), Sittard  
Wb. (224), Tongeren Wb. (337), Venray Wb. (261,  
299), Zonhoven Wb. (280);  
Bettens, A. (1954) (081).

Hangende kandelaar waarop meestal  
verschillende kaarsen kunnen worden  
geplaatst.

**luster**: Gronsveld, Kinrooi, Bocholt,  
Bree, Meeuwen, Echt/Gebroek,

Meeswijk, Mechelen-aan-de-Maas,  
Maastricht, Kanne, Tongeren,  
Ketsingen, Hamont, Kaulille, Eksel,  
Zonhoven, Hasselt, Beverlo,  
Hoepertingen, Wellen, Sint-Truiden,  
Niel-bij-St.-Truiden en Halen.  
**kaarsenkroonluchter**: Venray Wb.  
**kroonluchter**: freq. Kleverlds.; ook in  
Kerkrade, Waubach, Echt/Gebroek  
en Boekend.  
**luchter**: Sittard.  
**kroon**: Nuth/Aalbeek en Valkenburg.  
**kandelaber**: Sint-Truiden en  
Maastricht.

## BLAKER

N 20 (zj) (060, 061 add.), N 79 (1979) (066), N104  
(2000) (017 add.), ZND 36 (1941) (043);  
Gennep Wb. (040), Hasselt Wb. (075, 214),  
Maastricht Wb. (037), Tegelen Wb. (077), Tungelroy  
Wb. (107), Venlo Wb. (102), Venray Wb. (093),  
Weertlands Wb. 1 (C 1, 003).

Schoteltje met een oor en een houder-  
tje, waarin een kaars geplaatst kan  
worden. Het geheel diende vroeger  
's avonds en 's nachts als draagbaar  
lichtje.

Het trefwoord **kelderrat** uit Hasselt is volgens het Hasselt Wb. (pag. 214) een benaming voor blaker en kaars samen.

**blaker** (ook *blakerd*): alg. Kleverlds., freq. Oostlb., Weertlds., Centr.-Maaslds., Demerkemp. en Zuidgeld.Lb.; ook in Ubachsberg, Tungalroy, Neeritter, Thorn, Bocholt, Neeroeteren, Lanaken, Maastricht, Neerharen, Rosmeer, Diepenbeek, Tongeren, Hamont, Sint-Huibrechts-Lille, Beringen, Wellen, Borgloon, Herk-de-Stad, Sint-Truiden, Tessenderlo en Linkhout.

**blakertje** (*blakerke*): Noorbeek, Terlinden, Opglabbeek, Diepenbeek en Tessenderlo.

**blaffertje** (*blafferke*): Zolder en Hasselt.

**kaarsendrager** (ook *kaasendrager*): Bocholt, Gruitrode, Neeroeteren en Montenaken.

**kaarsenhouder** (*kaasenhater*): Zichen-Zussen-Bolder.

**kaarsenluchter** (ook *kaartsenluchter*, *kaasenluchter*): freq. Maaskemp.; ook in Schaesberg, Montfort, Vlodrop, Klimmen, Ell, Rotem, Riksingen, Hamont, Kaulille en Lommel.

**kaarsenluchtertje** (*kaarsenluchterke*): Hamont en Helden/Everlo.

**kaarsluchter**: Bree.

**luchter**: Klimmen, Noorbeek, Kinrooi, Maaseik, Eisden, Lanaken, Herk-de-Stad en Oirlo.

**luchtertje** (*luchterke*): Gulpen.

**kaarsenpan** (ook *kaasenpan*): freq. Maaskemp.; ook in Ophoven, Hoeselt, Rutten, Hamont, Beverlo, Nieuwerkerken en Sint-Truiden.

**kaarsenpannetje** (*kaarsenpanneke*, *kaasenpanneke*): verspr. Dommelds. en Demerkemp.; ook in Moelingen, Bocholt, Meeuwen, Stokkem, Diepenbeek, Paal, Sint-Lambrechts-Herk, Gutshoven, Tessenderlo en Lommel.



**kaarspan** (*kaaspan*): Bilzen, Beverst, Ulbeek, Hoepertingen en Sint-Truiden.

**kaarspannetje** (*kaarspanneke*, *kaaspanneke*): Lanklaar, Zolder, Helchteren, Kuringen, Sint-Lambrechts-Herk en Sint-Truiden.

**pannetje voor de kaars** (*panneke voor de kaas*): Hoepertingen.

**lichtpannetje** (*lichtpanneke*): Sint-Martens-Voeren, Houthalen, Sint-Truiden en Jeuk.

**pannetje** (*panneke*): Vlijtingen.

**kaarsenplaatje** (ook *kaasenplaatje*): Bocholt en Opglabbeek.

**kaarsenpotje**: Genk.

**kaarsenvaasje** (*kaarsenvaaske*): Kaulille.

**kaarsenketeltje** (*kaarsenketelke*): Opoeteren.

**kaarsenschotel** (*kaasenschotel*): Heers en Herstappe.

**kaarsenschoteltje** (*kaarsenschotelke*, *kaasenschotelke*, *kaasenschoteltje*): Kaulille, Kuringen, Beverlo, Beringen en Sint-Lambrechts-Herk.

**kaarsschoteltje** (*kaarsschotelke*): Val-Meer.

**schoteltje** (*schotelke*): Sint-Truiden, Heers en Eigenbilzen.

**kaarsenstanerik**: Gruitrode.

**kaarsenstanertje**: Vucht.

**kaarsentrechter**: Stokrooie.

**kaarsenvoet** (*kaasenvoet*): Rijkhoven.

**kaarspootje** (*kaarspooke*): Zutendaal.

**kaarsvoetje**: Bilzen.

**kandelaar** (ook *kannelaar*): Schaesberg, Maaseik, Lummen, Voort en Mettekoven.

**kandelaartje** (ook *kandelaarke*): Bree en Rekem.

**kandelaber**: Maastricht.

**lampje** (*lampke*): As.

**lichtpitje**: Eksel.

**nachtpitje**: Helden/Everlo.

**nachtkaaars** (ook *nachtkaa*):

Kwaadmechelen en Weert.

**kelderrat** (*kalderrat*): Hasselt.

## KAARSENDOMPER

/ (-)domper	(78)
○ (-)snuiter	(30)
★ (-)dover	(19)
◆ (-)snepper	(4)

N 79 (1979) (067), ZND 36 (1941) (042, 043 add.);  
Genk Wb. (150), Hasselt Wb. (202),  
Maastricht Wb. (071, 391), Sint-Truiden Wb. (131), Sittard Wb. (074, 077), Valkenburg Wb. (159), Venray Wb. (261), Zonhoven Wb. (195).

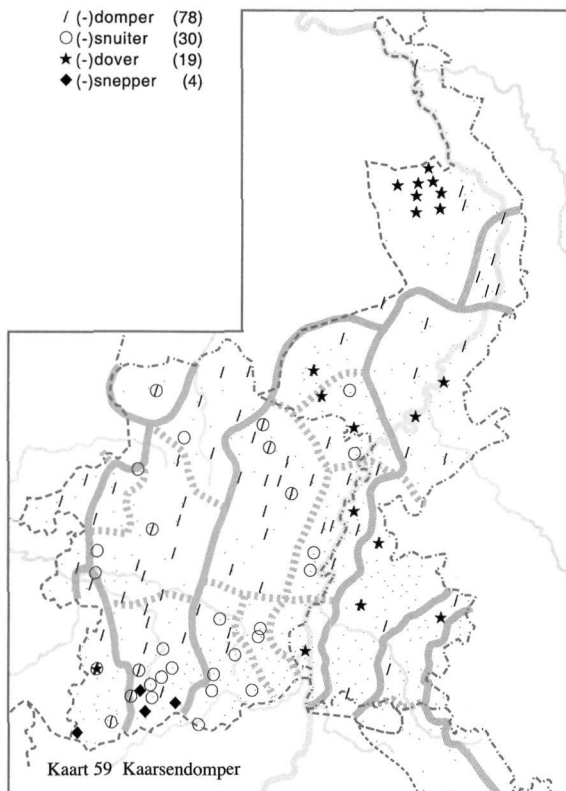

Metalen kapje aan een steel om een kaarsvlam te doven. Het kapje wordt over de kaarsvlam gehouden, die dan onmiddellijk dooft.

Met de trefwoorden **kaarsensnuiter** en **snuiter** kan ook een soort schaar met een bakje aan een van de bladen bedoeld worden. Met een dergelijke schaar wordt het verkoelde deel van lampen- of kaarsenpitten weggeknipt. In Meeswijk, Tongeren, Maastricht en Valkenburg wordt dit **smokken** genoemd. Het woord **smokschaar** uit

Valkenburg en Maastricht duidt specifiek zo'n schaar aan.

**kaarsendomper** (ook *kaasendomper*):  
alg. Maaskemp. en Demerkemp,  
freq. Dommellds. en Lonerlds.; ook  
in Kinrooi, Maaseik, Bilzen,  
Diepenbeek, Beverlo, Herk-de-  
Stad, Nieuwerkerken, Sint-Truiden,  
Tessengerlo, Linkhout, Lommel,  
Blerick en Boekend.

**domper**: freq. Oostlb., Maaskemp.,  
Centr.Maaslds. en Kleverlds., ver-



- spr. Zuidgeld.Lb.; ook in Waubach, Gulpen, Ospel, Weert, Tungalroy, Hoeselt, Houthalen, Paal, Groot-Gelmen, Sint-Truiden, Jeuk en Kwaadmechelen.
- demper:** Nieuwerkerken en Maastricht.
- kaarsendover** (ook *kaasendover*): Venray Wb.; ook in Herten (bij Roermond), Buchten en Sint-Truiden.
- dover:** Schaesberg, Swalmen, Sittard, Schimmert, Weert, Tungalroy, Neeritter en Maastricht.
- kaarsendoder** (*kaasendoier*): Lommel.
- kaarsendopper** (*kaasendupper*): Lanklaar.
- kaarsenhorentje** (*kaasenhoonsje, kaarsenhorentje*): Veldwezelt en Zichen-Zussen-Bolder.
- domptorentje:** Maastricht.
- kaarsenklipper:** Beringen.
- kaarsenmutter** (*kaasennutter*): Kwaadmechelen en Beverlo.
- kaarsensmokker** (*kaasensmokker*): Tongeren.
- smokkel:** Tongeren.
- kaarsensnep** (*kaasensnep*): Heers.
- kaarsensnepper** (*kaasensnepper, kaasensnupper*): Heers en Horpmaal.
- snepper** (*snupper*): Mettekoven en Montenaken.
- snerker** (*snurker*): Sint-Truiden.
- kaarsenstek** (*kaasensteek*): Jeuk.
- kaarsenstoter** (*kaasensstoter*): Grote-Spouwen.
- kaarsenuitdoender** (*kaarsenuitdoender*): Sint-Truiden.
- kaarsenuiter** (ook *kaasenuiter*): Beverlo en Bree.
- kaarswinde** (*kaaswin*): Zichen-Zussen-Bolder.
- mutter:** Lommel.
- neus:** Bocholt.
- kaarsensnuiter** (ook *kaasensnuiter*): freq. Tongerlds. en Lonerlds.; ook in Ell, Bocholt, Bree, Opoeteren, Mechelen-aan-de-Maas, Eigenbilzen, Mopertingen, Sint-Truiden en Jeuk.
- snuiter:** Ophoven, Bree, Eisden, Mechelen-aan-de-Maas, Eksel, Zolder, Lummen, Schulen, Hoepertingen, Kerniel, Leopoldsburg en Lommel.
- smokschaar:** Valkenburg en Maastricht.

## LAMP

N 20 (zj) (060), SGV (1914) (020), ZND 01 (1922) (a-m), ZND 29 (1938) (033); Gennep Wb. (111, 184), Gronsveld Wb. 2 (095), Hamont Wl. (258), Hasselt Wb. (265), Kerkrade Wb. 2 (158), Maastricht Wb. (223), Meerlo-Wanssum Wb. (182), Meeswijk Wl. (379), Meeuwen Wl. (136), Roermond Wb. (156), Sittard Wb. (212), Tungalroy Wb. (106), Venlo Wb. (180, 182), Venray Wb. (678), Weertlands Wb. 1 (C 1, 008), Zonhoven Wb. (263); Bettens, A. (1954) (079), Meertens, A.H. (zj.hs).

In het algemeen een voorwerp dat dient tot verlichting. Het woord kan zowel betrekking hebben op het voorwerp dat voor het licht zorgt, als voor het voorwerp waarin de lichtbron zich

bevindt. Als voorwerp dat de lichtbron omhult kan de lamp allerlei vormen hebben en zowel aan het plafond of aan de muur hangen als op de grond staan. Zie ook de lemmata LANTAARN, OLIELAMP, PETROLEUMLAMP, etc. Het woord **wiek** is eigenlijk de benaming voor de pit van een kaars of petroleumlamp. Het woord wordt in Venray en omgeving bij uitbreiding ook gebruikt voor een lamp in haar geheel (Venray Wb., pag. 678).

**lamp** (ook *laup*): alg. in Belg. en Nl. Lb.  
**licht:** Venlo en Meeswijk.

**lucht:** Meijel en Bocholt.

De volgende opgave is afkomstig uit het Bargoens:

**vonket:** Heerlen.

**tondelpot** (ook *tontelpot*): Gennep Wb.

**wiek:** Venray Wb.

## LAMPENPIT

/ (-)wiek	(207)
⊙ lemmet	(46)
△ kousje	(21)
◇ lampenpit	(18)

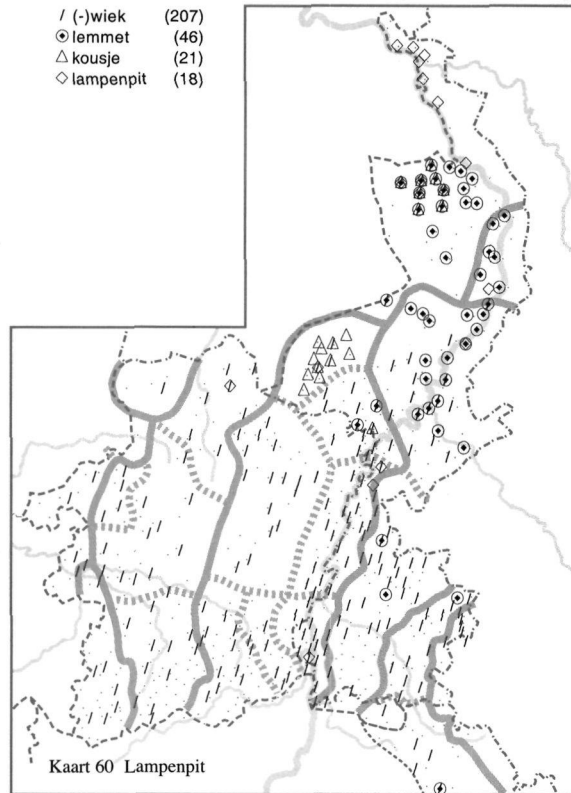

N 20 (zj) (059), N 79 (1979) (068 add.), Roukens 14 (1937) (005), SGV (1914) (020), ZND 01 (1922) (a-m), ZND 17 (1935) (014); Bree Wb. (497), Echt Wb. (131), Eupen Wb. (117, 227), Gronsveld Wb. 2 (095), Hamont Wl. (545), Hasselt Wb. (158), Kerkrade Wb. 2 (281), Maastricht Wb. (207, 497, 502), Meerlo-Wanssum Wb. (187), Meeswijk Wl. (749), Roermond Wb. (146, 161, 324), Sittard Wb. (203, 216, 485, 486), Tegelen Wb. (100), Tungalroy Wb. (107), Valkenburg Wb. (197), Venlo Wb. (182), Venray Wb. (295, 311, 315, 326, 678), Weertlands Wb. 1 (C 1, 008), Zonhoven Wb. (559); Beenen, P. (1973) (272), Veldeke 01 (1926) (012).

De zacht katoenen draad in een petroleumlamp die de brandstof opneemt en wordt aangestoken om de lamp te laten branden.

Het zwarte, uitgebrande uiteinde van de lampenpit wordt in Brunssum, Sittard, Meeswijk, Valkenburg, Hasselt en Wellen **smok** genoemd.

**wiek** (ook *wieg*, *wieke*): alg. in Belg. Lb. en in het midden en zuiden van Nl. Lb.; ook in Nederweert, Weert, Leuken, Merselo, Venray, Leunen, Smakt, Oirlo, Oostrum, Veulen (bij Venray), Castenray en Meijel.

**wiekje** (*wiekske*): Sittard en Wellen.

**lampenwiek**: Heerlen, Schaesberg, Epen, Roggel, Heel, Herten (bij Roermond), Amby, Heer, Mheer, Ophoven, Maasbracht, As, Guttecoven, Urmond, Maastricht, Borgharen, Bilzen, 's-Heren-elden, Sint-Huibrechts-Lille en Wellen.

**lampwiek**: Beegden en Stevoort.

**pétroles-wiek**: Ulestraten.

**quinquetwiek**: Teuven.

**lemmet** (ook *leement*, *lemment*): alg. Noord.Oostlb., Zuidgeld.Lb. en in het zuiden van het Kleverlds.; ook

in Waubach, Eupen, Sittard, Nuth/  
Aalbeek, Neeritter en Grathem.  
**lampenlemmet** (*lampenleement*):  
Horst.  
**lampenpit**: freq. Kleverlds.; ook in  
Reuver, Dieteren, Weert,  
Echt/Gebroek, Sint-Pieter, Sint-  
Huibrechts-Lille en Blerick.  
**oliepit**: Thorn.  
**pit**: Roosteren en Val-Meer.  
**lampenpitje**: Baarlo.  
**mèche** (*fr.*): Lanaken, Hasselt en  
Eupen.  
**lont**: Schimmert.  
**kousje**: Weertlands Wb. 1 en Venray  
Wb.; ook in Thorn.

De volgende opgaven benadrukken  
vooral het materiaal waarvan lampen-

pitten vervaardigd worden:  
**lemmetgaren**: Venray Wb.; ook in  
Roermond.  
**lemmettengaren** (ook *leementenga-  
ren, lemendegaren*): Kessel, Horn,  
Montfort, Venlo en Maasbree.  
**wiekengaren**: Heerlen, Eupen, Sittard,  
Valkenburg, Echt/Gebroek en  
Maastricht.  
**lampengaren**: Sevenum.  
**lampenkatoen**: Weertlands Wb. 1;  
ook in Meijel.

De volgende opgaven zijn benamingen  
voor de gloeikousje van een gaslamp:  
**lampenkousje**: Venray Wb.  
**kousje** (*kouske*): Venray Wb.; ook in  
Sittard.  
**kous**: Roermond en Maastricht.

## WALMEN

N 79 (1979) (057 add.), N 90 (1982) (001 add.),  
ZND 02 (1923) (024), ZND m (Claessens, Welter);  
Bree Wb. (088), Echt Wb. (030), Gennep Wb. (040,  
062), Gronsveld Wb. 2 (200), Kerkrade Wb. (156),  
Maastricht Wb. (492, 523), Meerlo-Wanssum Wb.  
(072), Meeswijk Wl. (099), Roermond Wb. (035,  
282), Stokkem Wb. (028), Tegelen Wb. (077),  
Tungelroy Wb. (107), Venlo Wb. (102), Weertlands  
Wb. 1 (C 1, 003);  
Mertens, A.M. (1885b), Verheggen, P. (zj.hs),  
Vossen, A.F. (1966-68).

Een dikke, vette rook verspreiden,  
gezegd van een kaars of lamp.

**walmen** (ook *valmen*): Maastricht en  
Eupen.  
**kwalmen**: Kerkrade Wb. 2.  
**blaken**: freq. Weertlds., Maaskemp.,  
Centr.Maaslds., Dommellids. en  
Kleverlds., verspr. Noord.Oostlb.  
en Horns; ook in Hechtel, Hasselt  
en Venlo.  
**blakeren**: Nederweert, Herten (bij  
Roermond) en Eisden.  
**dompen**: freq. Demerkemp. en  
Lonerlds.; ook in Herderen,  
Vliermaal, Eksel, Herk-de-Stad,

Oostham, Tessenderlo, Halen en  
Lommel.  
**dampen**: Rekem, Bilzen, Vlijtingen,  
Val-Meer en Velm.  
**roken**: verspr. Truierlds.; ook in  
Roermond, Molenbeersel, Genk,  
Rekem, Maastricht, Hasselt, Paal,  
Rijkel, Voort, Tessenderlo,  
Loksbergen en Halen.  
**zwademen** (*zwamen*): freq. Geullds.;  
ook in Valkenburg, Gronsveld,  
's-Gravenvoeren en Maastricht.

Vgl. voor het volgende trefwoord ook  
het Franse *filer*, 'walmen':  
**fileren**: Sint-Truiden, Martenslinde en  
's-Gravenvoeren.  
**galmen**: Tungelroy en 's-Heren-  
elderen.  
**zwalken**: Maastricht.  
**gasemen**: Amby.  
**wasemen**: Amby.  
**smoren**: Beringen, Kozen en Sint-  
Truiden.  
**smoken**: freq. Truierlds.; ook in  
Zonhoven en Hoepertingen.  
**paven**: Molenbeersel.

**te strang gaan:** Sint-Martens-Voeren.  
**boven branden** (*boven brannen*):  
Tessengerlo.  
**flakkeren:** Rosmeer.  
**flambouwen** (*flambooiën*): Gennep  
Wb.  
**flikkeren:** Riksingen.

**flonkeren:** Mechelen-aan-de-Maas.  
**bissen:** Molenbeersel.  
**smeulen:** Eupen.  
De volgende opgave is een als zelf-  
standig naamwoord gebruikt voltooid  
deelwoord:  
**gezwadem** (*gezwaamp*): Bunde.

## WALM

N 02 (1960) (048), N 79 (1979) (057 add.), N 90  
(1982) (001), ZND m (Claessens, Langohr,  
Vanderbeeken);  
Echt Wb. (030, 073), Gronsveld Wb. 2 (200),  
Hamont Wl. (534), Kerkrade Wb. 2 (156), Lommel  
Wl. (391), Maastricht Wb. (492, 522), Tongeren Wb.  
(164), Tungelroy Wb. (107), Venlo Wb. (102),  
Weertlands Wb. 1 (C 1, 015), Zonhoven Wb. (548);  
Veldeke 15 (1940) (022), Wijnhoven, F. (zj.hs).

Dikke, vette rook, bijvoorbeeld van  
een niet goed afgestelde petroleum-  
lamp of een uitdovende kaars.

**blaak:** freq. Kleverlds.; ook in Reuver,  
Melick, Pey, Weert, Tungelroy,  
Bree, As, Echt/Gebroek, Blerick en  
Venlo.

**kwalm:** freq. Ripuar., Oost.Zuidlb.,  
Oostlb. en Centr.Maaslds.; verspr.  
Kleverlds.; ook in Thorn, Wolder/  
Oud-Vroenhoven, Blerick en  
Venlo.

**walm:** freq. Noord.Oostlb. en  
Weertlds., verspr. Kleverlds.; ook

in Heerlen, Gulpen, Ingber,  
Susteren, Schimmert, Tungelroy,  
Kelpen, Ittervoort, Meeuwen, As,  
Echt/Gebroek, Meeswijk, Geulle,  
Wolder/Oud-Vroenhoven,  
Maastricht, Diepenbeek, Hamont,  
Eksel, Houthalen, Zonhoven,  
Borgloon, Jeuk, Leopoldsburg en  
Lommel.

**zwadem** (*zwaam*): freq. in het zuiden  
van Zuid.Oostlb., verspr.  
Oost.Zuidlb.; ook in Montzen, Ell,  
Wolder/Oud-Vroenhoven,  
Maastricht en Bunde.

**domp:** Ophoven, Loksbergen en  
Hoeseelt.

**damp:** Tungelroy en Merkelbeek.

**gadem** (*gaiem*): Maastricht.

**galm:** Roermond en Tongeren.

**kaarsengalm:** Tungelroy.

**rook:** Reuver, Tungelroy en  
Merkelbeek.

**dikke rook:** Velden.

**smerige rook:** Oirlo.

## LANTAARN

In het algemeen een verlichtingstoestel  
met één of meer doorschijnende wan-  
den, waarin een lichtbron is of kan  
worden geplaatst.

Sommige zegslieden vermelden dat  
hun opgave een draagbare lantaarn  
aanduidt. Het betreft de respondenten  
uit Halen en Hoepertingen (trefwoord  
**lantaarn**), Heerlen en Gelieren/Bret  
(trefwoord **lantaarnlamp**), Maastricht  
(trefwoord **lantarie**) en Caberg,

Einighausen en Heer (trefwoord  
**lucht**). Het woord **lantaarn** duidt in  
Einighausen een straatlantaarn aan.

**lantaarn** (ook *lanjaan, lantaan, lan-  
taar, lantaren, lanten, lanteren,  
lantjaan, lantjaarn, lataan, lataarn,  
latgaan, latjaan, latsaan, lentjaan,  
letaan, letaarn, letjaan, letjaar,  
letsaan*): alg. in Belg. en Nl. Lb.  
m.u.v. het noorden van het

/ lantaarn	(183)
○ lucht	(85)
△ lantaring	(13)
◇ lamptaarn	(8)
★ lantarie	(8)

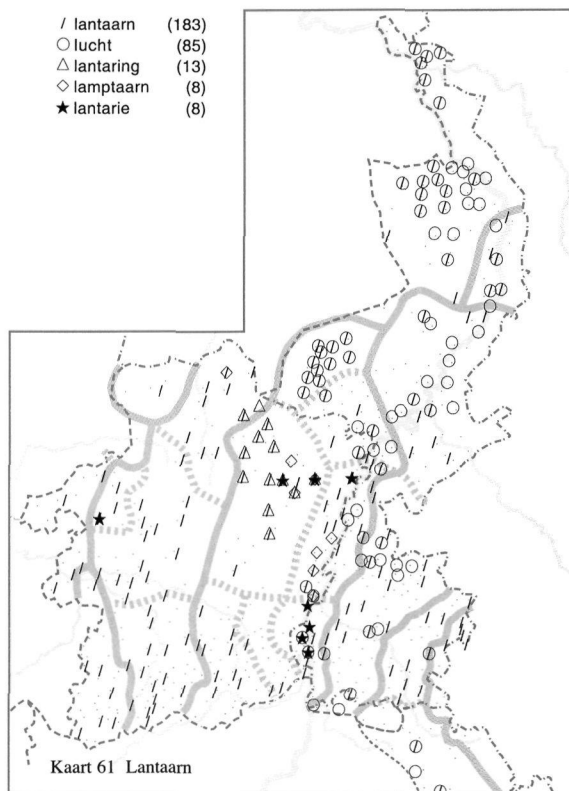

N 20 (zj) (059 add., 060), SGV (1914) (020), ZND 01 (1922) (a-m), ZND 37 (1941) (019), ZND B1 (1940sq) (190); Beverlo Wb. (145), Bree Wb. (267), Echt Wb. (078), Eupen Wb. (104, 108), Gennep Wb. (111, 115), Hasselt Wb. (266), Heerlen Wb. 2 (145), Kerkrade Wb. 2 (159), Lommel Wl. (172), Maastricht Wb. (224, 245), Meerlo-Wanssum Wb. (188), Meeswijk Wl. (369), Meeuwen Wl. (136), Roermond Wb. (157, 168), Sittard Wb. (213), Tegelen Wb. (101), Tongeren Wb. (322), Tungalroy Wb. (107), Valkenburg Wb. (117), Venlo Wb. (181), Venray Wb. (316, 334), Weertlands Wb. 1 (C 1, 008), Zonhoven Wb. (264);

Bettens, A. (1954) (080), Veldeke 12 (1937) (023).

Noord.Oostlb.; ook in Montzen en Eupen.

**lantaarntje** (*lantaarke*): Rotem.

**lantarie**: Neerlabbeek, Neeroeteren, Maaseik, Maastricht, Caberg, Borgharen, Neerharen en Paal.

**lantaring**: Bree Wb.; ook in Kaulille en Lozen.

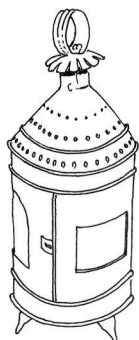

**lamptaarn** (ook *lamptaan*, *lamptaar*): verspr. Centr.Maaslds; ook in Opitter, Neeroeteren, Opoeteren en Achel.

**lantaarnlamp** (*lantaanlamp*, *lantaarlamp*): Gelieren/Bret en Heerlen.

**lamp**: Kaulille.

**lucht** (ook *locht*): alg. Kleverlds., freq. Oostlb., Weertlds., Horns, Centr.Maaslds. en Zuidgeld.Lb.; ook in Simpelveld, Montzen, Welkenraedt, Eupen, Maastricht, Caberg en Eijsden.

**luchter**: Herten (bij Roermond).

**licht**: Molenbeersel.

De volgende opgave duidt een straatlantaarn aan:

**straatlamp**: Vaals.

## OLIELAMP

N 20 (zj) (057, 059, 060), ZND 01 (1922) (a-m), ZND 29 (1938) (033);  
 Genk Wb. (299), Gronsveld Wb. 2 (115), Heerlen Wb. 2 (166), Kerkrade Wb. 2 (186, 247), Kortessems Wb. (464), Maastricht Wb. (223, 286, 390, 391), Roermond Wb. (156, 200), Sittard Wb. (379), Tungelroy Wb. (107), Venray Wb. (515), Weertlands Wb. 1 (C 1, 012);  
 Donkers, J. (1966).

In het algemeen een lamp waarin olie, bijvoorbeeld lijnzaadolie of traanolie, als brandstof wordt gebruikt. De olielamp kan verschillende vormen hebben. In zijn eenvoudigste vorm is het een aardewerken of metalen bakje met tuit. Om de lamp te laten branden wordt het bakje gevuld met olie. De lampenpit wordt met zijn ene uiteinde in de olie gelegd en met het andere uiteinde op de tuit. Dit gedeelte van de pit wordt vervolgens aangestoken. Meer bekendere olielampen zijn de lampen die ook wel met de benaming **snotneus** worden aangeduid. Deze metalen lamp bestaat uit een reservoir met een pijpje, de *neus*, en een voetstuk. De lampenpit bevindt zich bij deze lamp in het metalen pijpje en hangt met één uiteinde in het oliereservoir. Het andere uiteinde wordt aangestoken. Zie ook de afbeelding bij dit lemma.

**olielamp:** Roermond, Herten (bij Roermond), Maasniel, Leuken, Bocholt, Opglabbeek, Rotem, Lanklaar, Obbicht, Maastricht, Beverlo, Wellen, Niel-bij-St.-Truiden en Lommel.

**olielampje** (*olielampke*): Meijel.

**oliepitje** (ook *oliepitteke*): Achel, Tungelroy en Halen.

**oligslamp:** Kerkrade Wb. 2; ook in Heerlen en Sittard.

**smoutlamp:** Sittard, Gronsveld, Tungelroy, Waterloo, Genk, Buchten, Rosmeer, Zichen-Zussen-

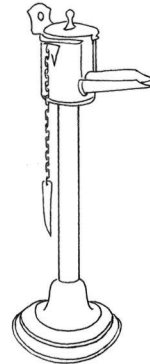

Bolder, Diepenbeek, Hoeselt, Tongeren, Overpelt, Kortessems, Wellen, Borgloon en Halen.

**smoutlampje** (ook *smoutlampke*):

Sittard, Klimmen, Ospel, Maastricht, Eijsden, Wintershoven, Boekt/Heikant, Hasselt en Kwaadmechelen.

**smoutpot:** Hasselt.

**smoutpotje:** Welten.

**snotlamp:** Weert.

**snotnaas:** Weertlands Wb. 1; ook in Grathem.

**snotneus:** freq. Kleverlds.

**snuiter:** Urmond.

**snuiterd:** Roermond.

**traangrùle:** Kerkrade Wb. 2.

**traanlamp:** Kerkrade Wb. 2.

**pad** (*ped*): Reuver.

**smoklamp:** Maastricht.

**friet:** Swalmen.

**wiekje:** Wellen.

De volgende opgave is een benaming voor het 'eeuwige licht', een olielampje dat op het altaar in katholieke kerken brandt:

**godslamp:** Halen.

## PETROLEUMLAMP

N 20 (zj) (059 add., 060), N 104 (2000) (017 add.), SGV (1914) (020), ZND 01 (1922) (a-m), ZND 29 (1938) (033), ZND 37 (1941) (019 add., 047 add.); Bree Wb. (231), Echt Wb. (074, 078, 093, 113), Genk Wb. (160, 246), Gronsveld Wb. 2 (128), Hasselt Wb. (346), Hasselt Wb. (346), Kerkrade Wb. 2 (132, 201, 234), Maastricht Wb. (180, 223, 317), Meerlo-Wanssum Wb. (182), Meeswijk Wl. (312, 481), Meeuwen Wl. (120), Roermond Wb. (156, 220), Sint-Truiden Wb. (160), Sittard Wb. (177, 211, 311, 477), Stokkem Wb. (058), Tegelen Wb. (099), Tongeren Wb. (251), Tungalroy Wb. (107), Valkenburg Wb. (095), Weertlands Wb. 1 (C 1, 002, C 1, 003), Zonhoven Wb. (217, 264, 351); Beenen, P. (1973) (204), Bettens, A. (1954) (110), Dolmans, H. (zj.hs), Heyden, L.v.d. (1927), Janssen, A. (1949) (032), Kats, J. (1939), Veldeke 07 (1932) (285), Veldeke 35 (1960) (027).

In het algemeen een lamp met petroleum als brandstof. Olielampen kunnen zowel staand als hangend zijn uitgevoerd. Voet en brandstofreservoir van de staande lamp kunnen van glas, porselein of metaal vervaardigd zijn. Bovenop het brandstofreservoir is een metalen brander aangebracht waarin zich de lampenpit bevindt en waarop het lampenglas geplaatst kan worden. Hangende petroleumampen kunnen aan de wand of aan het plafond worden opgehangen. De aan het plafond hangende, vaak wat luxueuzer uitgevoerde lampen in een peervormige beugel en met een witte porseleinen kap worden ook wel met de term **lampe belge** aangeduid. Het woord en woorddeel **quinet** uit een aantal trefwoorden verwijst naar de Fransman Antoine Arnold Quinet, die het lampenglas voor deze lamp uitvond en als fabrikant dit soort lampen in de handel bracht. Uit de opmerkingen van de informanten blijkt echter dat de benaming ook voor andere types petroleumampen kan worden gebruikt. Het trefwoord **kink** uit Guttecoven, Sittard en Klimmen is de verkorte vorm van **quinet**. Met de benaming **vuurtoren** wordt volgens de

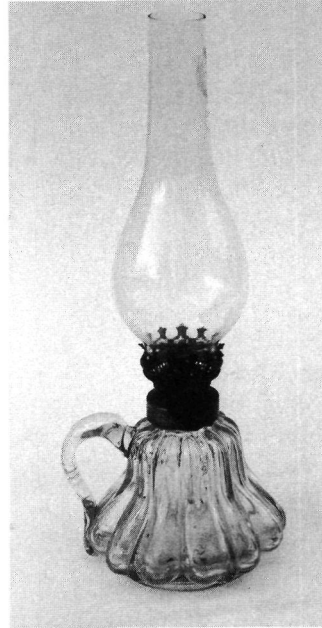

zagsman uit Maaseik een petroleum-lamp aangeduid met dik glas en een dikke lampenpit. Volgens het Sittard Wb. (pag. 477) geeft deze lamp veel licht en warmte.

**petroleumlamp:** Kerkrade Wb. 2; ook in Baarlo, Reuver, Weert, Ottersum, Milsbeek en Oirlo.

**pétrole-lamp:** freq. Maaskemp., Centr.Maaslds. en Demerkemp., verspr. Noord.Oostlb.; ook in Kerkrade Wb. 2 en in Mechelen, Limbricht, Sittard, Leuken, Tungalroy, Kinrooi, Ophoven, Maastricht, Wijk, Heugem, Rosmeer, Diepenbeek, Tongeren, Beverlo, Paal, Hoepertingen, Wellen, Borgloon, Sint-Truiden, Niel-bij-St.-Truiden, Kwaadmechelen en Halen.

**pétroles-lamp:** freq. Zuid.Oostlb.; ook in Eygelshoven, Heerlen, Welten, Mechelen, Teuven, Reuver, Roermond, Herten (bij Roermond), Echt/Gebroek, Buchten,

Kerensheide, Maastricht en Eijsden.  
**pétrole-lampje** (*petrollampke*): Genk.  
**pétrole-lucht**: Stevensweert en Hoensbroek.  
**pétroles-lucht**: Grathem, Echt/Gebroek en Amstenrade.  
**pétroles-machine**: Gronsveld.  
**steenolielamp**: Middelaar en Echt/Gebroek.  
**steenoligslamp**: Kerkrade Wb. 2.  
**stinkerdlamp**: Kerensheide.  
**stinkerdlampje** (*stinkerdlampke*): Tungalroy.  
**stinkerlucht**: Kerensheide.  
**stinkerslamp**: Ospel.  
**stinkolielamp**: Herten (bij Roermond).  
**mazoutlamp**: Gelieren/Bret.  
**quinqet** (ook *kengkee*, *kengking*, *kenkee*, *kenkie*, *kenking*, *kinkee*, *kinkeer*, *kinkelé*, *klienket*, *klinket*, *kongkeng*): alg. Zuid.Oostlb., Maaskemp., Centr.Maaslds., Trichterlds., freq. Lonerlds.; ook in Welten, Sint-Martens-Voeren, Sint-Pieters-Voeren, Neeritter, Kinrooi, Zichen-Zussen-Bolder, Hoeselt, Tongeren, Ketsingen, Spalbeek,

Zonhoven, Hasselt, Wilderen, Sint-Truiden en Halen.  
**kink**: Guttecoven, Sittard en Klimmen.  
**quinqetlamp** (*kangketlamp*): Kerkrade Wb. 2.  
**belgische lamp** (*belgse lamp*): Weertlands Wb. 1; ook in Klimmen.  
**lampe belge (fr.)** (ook *lambel*, *lambels*): freq. Zuid.Oostlb.en Kleverlds., verspr. Centr.Maaslds.; ook in Tegelen, Weert, Opglabbeek, Neerharen, Sint-Pieter, Kermt, Hasselt, Beringen, Sint-Truiden, Kwaadmechelen en Halen.  
**lampe belge-lamp** (*lambelslamp*): Tungalroy.  
**hang-quinqet** (ook *hangkenkee*): Kinrooi en Opheers.  
**petroleumhanglamp**: Wintershoven.  
**lantaarn** (*latjaan*): Zonhoven.  
**lucht**: Teuven.  
**nachtslampje** (*nachtslampke*): Eijsden.  
**pissertje**: Maaseik.  
**blaker**: Weertlands Wb. 1.  
**vuurtoren**: Bree, Maaseik en Sittard.

## BRANDER VAN EEN LAMP

N 20 (zj) (059), SGV (1914) (005), ZND 01 (1922) (a-m).

Het geheel van lampenpit en metalen houder van een petroleum- of gaslamp. Bij een petroleumlamp bestaat de brander uit een metalen houdertje dat op het petroleumreservoir van de lamp kan worden geschroefd. De lampenpit hangt met de onderzijde in het reservoir en kan meestal met behulp van een wieltje hoger en lager gedraaid worden. Bij de gaslamp bestaat de brander uit een metalen houder waarin een bolvormige lam-

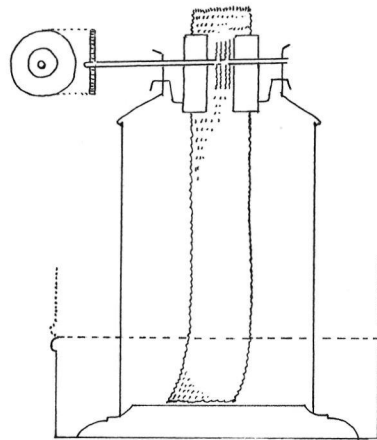



penpit, het *kousje*, kan worden bevestigd.

**bek:** freq. Centr.Maaslds.; ook in Meerssen, Amby, Heer, Thorn, Neeroeteren, As, Maastricht, Martenslinde, Kermt, Hoepertingen, Voort en Halen.

**brander** (ook *branner*): alg. Oostlb. en Kleverlds., freq. Horns en Centr.Maaslds.; ook in Gulpen,

Vijlen, Nederweert, Weert, Maastricht, Borgharen, Limmel, Sint-Truiden, Lottum, Blerick en Venlo.

**brenner:** alg. Oost.Zuidlb. en Zuid.Oostlb.; ook in Simpelveld, Guttecoven en Sint-Pieter.

**kopje** (*kopke*): 's-Herenelderen.

**machientje** (*machienke*): Schinveld.

**machine:** Einighausen.

## STALLANTAARN

N 20 (zj) (060, 059 add.);

Echt Wb. (078), Gronsveld Wb. 2 (162), Roermond Wb. (156), Tegelen Wb. (101, 119), Venlo Wb. (250);

Beenen, P. (1973) (236), Welter, W. (1929) (073).

Draagbare petroleumlamp die vroeger vaak in stallen werd gebruikt. Volgens de zegsman uit Horn bestond de lamp uit een metalen petroleumreservoir met brander waarboven een vrij grote glazen cilinder was aangebracht die met een handel omhoog geduwd kon

worden, wanneer de lamp moest worden aangestoken. Aan de bovenzijde van de lamp was een beugelvormig handvat aangebracht waarmee de lamp kon worden gedragen en waaraan zij kon worden opgehangen.

**stallamp:** Heerlen, Roermond, Susteren, Schimmert, Gronsveld, Tungalroy en Middelaar.

**stallucht:** freq. Zuid.Oostlb. en Centr.Maaslds., verspr.

Noord.Oostlb. en Horns; ook in Mechelen, Weert, Sint-Pieter, Oost-Maarland, Velden, Venlo, Ottersum, Milsbeek en Sevenum.

**lucht:** Echt/Gebroek, Gronsveld en Eupen.



## ZAKLAMP

---

N 20 (zj) (060);  
Bree Wb. (343, 346), Hasselt Wb. (534), Kerkrade  
Wb. 2 (144, 203), Kortessem Wb. (397), Lommel  
Wl. (236), Sittard Wb. (318);  
Achten, P. (1995) (102), Bisschops, M. (1994)  
(019).

Kleine elektrische lamp op batterijen,  
die men in de zak kan meenemen.

**Pil** in het trefwoord **pillamp** verwijst  
naar het Franse woord *pile*, 'batterij'.

**pitslamp**: freq. Ripuar., Maaskemp. en  
Lonerlds.; ook in Sittard, Puth,  
Valkenburg, Hoeselt, Rotem,  
Wintershoven, Tongeren, Kaulille,  
Eksel, Spalbeek, Kermt, Sint-  
Truiden, Halen en Lommel.

**pitslampje** (*pitslamke*): Teuven.

**pitslicht**: Lommel.

**kniplampje** (*kniplamke*): Teuven.

**knipslamp**: freq. Ripuar.

**pillamp**: Bree Wb.

## STAANDE LAMP

---

N 20 (zj) (060);  
Hasselt Wb. (390), Hasselt Wb. (390), Lommel Wl.  
(171), Meeswijk Wl. (368), Sittard Wb. (366),  
Tongeren Wb. (321, 335), Zonhoven Wb. (263);  
Achten, P. (1995) (071), Bettens, A. (1954) (079).

Grote lamp op een voet. Meestal  
wordt hiermee een grote elektrische  
lamp bedoeld, soms ook een klein  
elektrisch lampje, dat bijvoorbeeld op  
een kast gezet kan worden.

**staande lamp**: Roermond, Herten (bij  
Roermond), Ell, Thorn,  
Smeermaas, Sint-Pieter, Ottersum,  
Milsbeek en Meijel.

**staanlamp** (ook *staailamp*):

Kwaadmechelen, Beverlo en  
Hamont.

**schemerlamp**: Tegelen, Sittard,  
Nuth/Aalbeek, Valkenburg,  
Bocholt, Maastricht, Caberg,  
Kanne en Kaulille.

**schemerlampje** (*schemerlampke*):

Bocholt en Smeermaas.

**scherm lampje** (*scherm lampke*):

Panningen.

**lampadaire** (**fr.**): Meeswijk, Hoeselt,  
Kanne, Tongeren, Zonhoven,  
Hasselt en Lommel.

**glazen lamp**: Lommel.

## LAMPENKAP

---

N 20 (zj) (060);  
Echt Wb. (019), Genk Wb. (042), Hasselt Wb. (265),  
Kerkrade Wb. 2 (158), Maastricht Wb. (005),  
Meeswijk Wl. (012), Sint-Truiden Wb. (040),  
Tongeren Wb. (002), Weertlands Wb. 1 (C 1, 008),  
Zonhoven Wb. (021);  
Bettens, A. (1954) (022), Veldeke 12 (1937) (023).

Kap over een lamp.

**lampenkop**: Kerkrade Wb. 2 en  
Weertlands Wb. 1.

**kap**: Venlo.

**abat-jour** (**fr.**) (ook *ambezjoer*):

Genk, Echt/Gebroek, Meeswijk,  
Maastricht, Kanne, Tongeren,  
Zonhoven, Hasselt, Sint-Truiden en  
Niel-bij-St.-Truiden.

## 10 Elektriciteit

### ELEKTRICITEIT

---

ZND 34 (1940) (088);  
Gennep Wb. (057), Hamont Wl. (111, 470),  
Kerkrade Wb. 1 (083), Kortessem Wb. (092),  
Maastricht Wb. (089), Meeswijk Wl. (629),  
Meeuwen Wl. (065, 208), Sint-Truiden Wb. (094),  
Sittard Wb. (217), Tongeren Wb. (131, 281),  
Tungelroy Wb. (107), Venray Wb. (319, 544).

**elektriciteit** (ook *ellentrikseteit*):  
Maaseik, Sint-Lambrechts-Herk,  
Ulbeek, Borgloon, Sint-Truiden en  
Muizen.

**elektriek** (ook *ellentriek*, *elletriiek*):  
alg. in Belg. Lb.; ook in Maastricht.

De volgende twee trefwoorden worden  
als zelfstandig naamwoord gebruikt:

**elektrisch**: Kerkrade Wb. 2 en  
Gennep Wb.; ook in Tungelroy en  
Sint-Huibrechts-Lille.

**lektrisch**: Venray Wb.; ook in Sittard.

**lektriek**: Zonhoven.

**stroom**: Venray Wb.; ook in  
Meeuwen, Meeswijk en Hamont.

**courant (fr.)**: Tongeren.

### STOP, ZEKERING

---

Smeltveiligheid, voorwerp dat de elek-  
trische stroom onderbreekt zodra die te  
hoog wordt.

**stop**: alg. Oostlb. en Kleverlds., freq.  
Oost.Zuidlb.; ook in Ospel, Weert,  
Tungelroy, Ell, Neeritter,  
Meeuwen, Echt/Gebroek, Obbicht,  
Guttecoven, Maastricht, Eksel,  
Lommel, Velden en Blerick.

**zekering** (ook *zekerong*): freq.  
Oostlb., verspr. Centr.Maaslds.;  
ook in Tungelroy, Ell, Maastricht,  
Arcen, Blerick, Boekend, Oirlo,  
Meerlo en in Kerkrade Wb. 2.

**plomb (fr.)**: freq. Maaskemp.; ook in  
Sint-Martens-Voeren, Schimmert,  
Kinrooi, Ophoven, Lanklaar,  
Meeswijk, Rekem, Neerharen,  
Kanne, Eigenbilzen, Hoeselt,

Tongeren, Houthalen, Zonhoven,  
Hasselt, Nieuwerkerken, Sint-  
Truiden, Jeuk, Leopoldsburg,  
Kwaadmechelen en Lommel.

/ stop (43)  
 ⊙ plomb (fr.) (27)  
 △ zekering (27)

N 79 (1979) (013);  
 Hasselt Wb. (437), Kerkrade Wb. 2  
 (287), Lommel Wl. (241), Meeswijk  
 Wl. (493), Meeuwen Wl. (174),  
 Tongeren Wb. (450), Venray Wb.  
 (540), Zonhoven Wb. (360);  
 Bettens, A. (1954) (103).

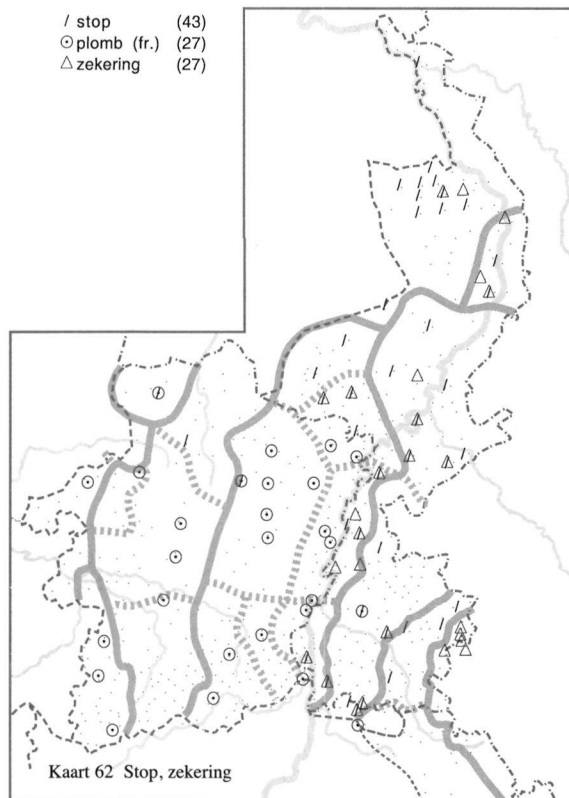

## STEKKER

Hasselt Wb. (429), Kerkrade Wb. 2 (234), Lommel  
 Wl. (248), Meeswijk Wl. (400), Sint-Truiden Wb.  
 (102, 197), Tongeren Wb. (151, 248), Venray Wb.  
 (138), Zonhoven Wb. (287, 561);  
 Achten, P. (1995) (107), Bettens, A. (1954) (065).

Het van stiften voorziene eindstuk van  
 een snoer voor elektrische stroom,  
 dat in een stopcontact kan worden  
 gestoken.

Een **kattenkop** is volgens het  
 Tongeren Wb. (pag. 248) een bena-  
 ming voor een dominostekker.

**stekker:** Kerkrade Wb. 2.

**driewegstekker:** Venray Wb.

**fiche (fr.):** Kanne, Tongeren, Hasselt  
 en Sint-Truiden.

**prise (fr.):** Hoeselt, Lommel en Sint-  
 Truiden.

**kattenkop:** Tongeren.

**mannetje (manneke):** Meeswijk,  
 Zonhoven en Hasselt.

De volgende opgave is een benaming  
 voor een contrastekker:

**wijf:** Zonhoven.

## STOPCONTACT

N 79 (1979) (013 add.);  
 Hasselt Wb. (437), Heerlen Wb. 2 (094), Kerkrade  
 Wb. 2 (233), Kortesse Wb. (413), Lommel Wl.  
 (248), Meeswijk Wl. (504, 751), Meeuwen Wl.

(178), Roermond Wb. (054, 283), Sint-Truiden Wb.  
 (076, 197), Tongeren Wb. (098, 517), Venray Wb.  
 (053, 533), Zonhoven Wb. (055);  
 Achten, P. (1995) (018), Bettens, A. (1954) (051).

Contactdoos aan de wand, onderdeel van de elektrische installatie in een woning, waarin een stekker kan worden gestoken. Zie ook het lemma STEKKER.

**stopcontact:** Reuver, Roermond en Heerlen.

**contact:** Roermond en Kanne.

**steckdose (du.):** Kerkrade Wb. 2.

**steekdoos:** Kerkrade Wb. 2.

**stekkerdoos:** Venray Wb.

**aansluitdoos:** Venray Wb.

**boîte (fr.):** Hoeselt, Sint-Truiden, Zonhoven en Tongeren.

**prise (fr.):** Meeuwen, Meeswijk, Hasselt, Kortesseem, Sint-Truiden en Lommel.

**socket (eng.):** Tongeren.

**wijfje (wijfke):** Meeswijk.

## GLOEILAMP

N 20 (zj) (060);  
Hasselt Wb. (344), Hasselt Wb. (344), Kerkrade Wb. 2 (059, 064), Maastricht Wb. (121), Meeswijk Wl. (033), Sint-Truiden Wb. (047), Sittard Wb. (301), Tongeren Wb. (079, 419), Venray Wb. (186, 213, 413), Zonhoven Wb. (263);  
Achten, P. (1995) (099), Bettens, A. (1954) (026), Bisschops, M. (1994) (004).

Peervormige lamp waarin de lichtbron een door elektrische stroom gloeiend gemaakt draadje van kool of metaal is.

De fitting waarin de gloeilamp wordt vastgedraaid, wordt in Sint-Truiden, Lommel, Meeswijk en Tongeren **socket** genoemd.

**gloeilamp:** Venray Wb.; ook in Maastricht.

**ampoule (fr.):** Meeswijk, Kanne, Tongeren, Hasselt, Sint-Truiden en Niel-bij-St.-Truiden.

**lampeol:** Eksel, Zonhoven en Hasselt.

**lamp:** Niel-bij-St.-Truiden en Caberg.

**peer** (ook *beer*): freq. Ripuar.; ook in Venray Wb. en in Sittard, Hoensbroek en Hoeselt.

**bol:** Kerkrade Wb. 2.

**bougie (fr.):** Tongeren.

De volgende opgave wordt in Venray e.o. gebruikt voor een gloeilamp van zeer laag wattage:

**hennenlucht:** Venray Wb.



# 11 Keuken

In deze paragraaf komen algemene benamingen rond de keuken ter sprake. Van het begrip KEUKEN is geen lemma opgenomen, aangezien het met uitzondering van Gennep e.o. (trefwoord **keuk**), geen lexicale variatie vertoonde.

## 11.1 Algemeen

### AANRECHT

---

ZND 32 (1939) (059 add.);  
Echt Wb. (018), Eupen Wb. (008), Gennep Wb.  
(033, 072), Kerkrade Wb. 2 (045), Maastricht Wb.  
(003), Roermond Wb. (004), Sittard Wb. (009),  
Tungelroy Wb. (102), Venlo Wb. (087), Venray Wb.  
(052), Weertlands Wb. 1 (C 1, 001).

Smalle, vaste wandtafel in de keuken met een of meer gootstenen en van onderen van kastjes voorzien, waarop voedsel wordt bereid of klaargezet en

andere keukenwerkzaamheden zoals de afwas, worden verricht.

**aanrecht** (ook *aanrek*): alg.  
Kleverlds.; ook in Kerkrade Wb. 2 en Weertlands Wb. 1 en in Moresnet, Eupen, Roermond, Sittard, Echt/Gebroek, Maastricht, Vroenhoven en Venlo.  
**gootsteen**: Gennep Wb.  
**stortbank**: Tungelroy.

### GOOTSTEEN

---

N 07 (1961) (007 add.), N 20 (zj) (027 add.), ZND 02 (1923) (002 add.), ZND m (Houben);  
Echt Wb. (094), Eupen Wb. (187), Gennep Wb. (068, 075, 174, 175), Gronsveld Wb. 2 (060), Hamont Wl. (446), Hasselt Wb. (161), Heerlen Wb. 2 (117), Kerkrade Wb. 2 (206, 229), Lommel Wl. (244), Maastricht Wb. (329), Meerlo-Wanssum Wb. (125, 226, 272), Meeswijk Wl. (496), Roermond Wb. (094), Sint-Truiden Wb. (195), Sittard Wb. (323, 393), Tegelen Wb. (109), Tongeren Wb. (455), Venlo Wb. (130, 210), Venray Wb. (189, 195, 436, 528), Weertlands Wb. 1 (C 1, 011), Zonhoven Wb. (364);  
Daelen, J.v. (1933-41), Goossens, H. (zj.hs), Heyden, L.v.d. (1927), Vossen, H. (zj.hs).

Hardstenen of metalen bak onder een

waterkraan of pomp, met afvoerbuis naar de goot, de zinkput of het riool. De afvoerbuis van de gootsteen wordt in Kerkrade e.o. **afgoot** en in Bree e.o. **afvoerbuis** genoemd.

**pompbak**: Rotem, Val-Meer, Hoeselt, Tongeren, Peer, Kermt, Zonhoven, Hasselt, Wellen, Borgloon en Sint-Truiden.

**pompenbak**: Geleen, Opglabbeek, Meeswijk, Rosmeer en Hamont.

**spoelbak**: Hamont en Reuver.

**pompensteen** (ook *pompenstee*): freq. Noord.Oostlb.; ook in Kerkrade

Wb. 2, Weertlands Wb. 1 en Venray Wb. en in Heerlen, Sittard, Echt/Gebroek, Rotem, Maastricht en Velden.

**pompsteen** (ook *pomsteen*): Weertlands Wb. 1 en Meerlo-Wanssum Wb.; ook in Gronsveld, Bocholt, Maastricht, Zonhoven en Lommel.

**gootsteen**: alg. Kleverlds.; ook in Venlo.

**afwassteen**: Wolder/Oud-Vroenhoven.  
**watersteen**: Peer, Beringen, Wellen en Lommel.

**palingsteen**: Venlo.

**spoelingssteen**: Belfeld.

**spoelsteen** (ook *spoelstee*): alg. Kleverlds.; ook in Kerkraads Wb. 2 en in Heerlen, Waubach, Eupen en Sittard.

**spoel**: Gennep Wb.

**moos**: Lommel.

## KOOKKACHEL, FORNUIS

/ fornuis	(153)
○ cuisinière (fr.)	(123)
△ vuur	(16)
■ stoof	(6)

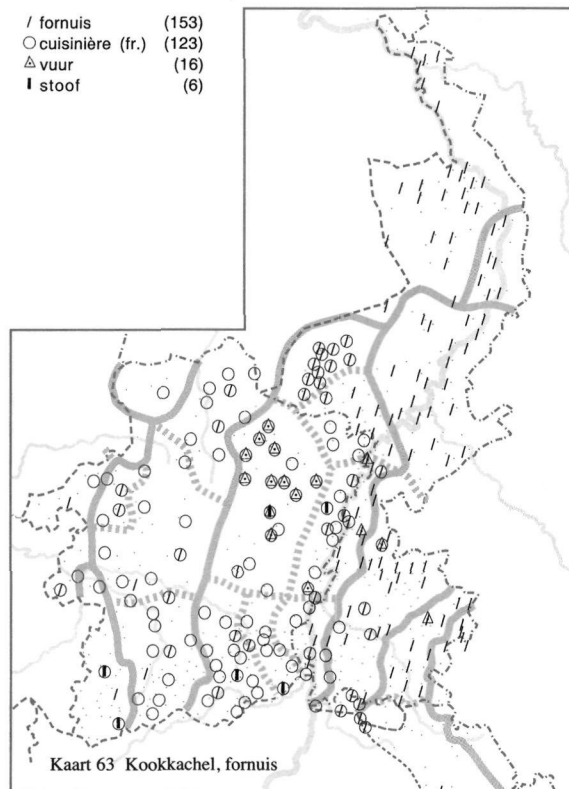

N 79 (1979) (060), SGV (1914) (009), ZND 01 (1922) (a-m), ZND 22 (1936) (015b), ZND 23 (1937) (058a);  
Beverlo Wb. (076), Bree Wb. (265, 464), Echt Wb. (043, 126), Eupen Wb. (044, 090), Gennep Wb. (061), Gronsveld Wb. 2 (081), Hasselt Wb. (138), Heerlen Wb. 2 (109), Kerkrade Wb. 2 (089), Maastricht Wb. (102, 220, 303), Meerlo-Wanssum Wb. (112), Meeswijk Wl. (149), Roermond Wb. (081), Sint-Truiden Wb. (158), Sittard Wb. (098, 206), Stokkem Wb. (065), Tongeren Wb. (156, 316), Tungalroy Wb. (109), Venlo Wb. (124, 128), Weertlands Wb. 1 (C 1, 005, C 1, 008), Zonhoven Wb. (078, 119, 236);  
Bettens, A. (1954) (054), Janssen, A. (1949) (032, 033, 034), Kats, J. (1939), Mertens, A.M. (1885b),

Veldeke 14 (1939) (024), Veldeke 34 (1959) (041),  
Veldeke 37 (1962) (037).

Vierkante kookkachel met een of meer ovens, waarop men verschillende gerechten tegelijk kan koken, braden of stoven. Fornuizen werden vroeger

met kolen of hout gestookt; moderne fornuizen werken op gas of elektriciteit.

Het rechtopstaande opzetstuk aan de



achterkant van een fornuis wordt in Kerkrade, Waubach en Simpelveld **opzat** genoemd. In het met kolen gestookte fornuis waren in de kookplaat één of meer schijven met daaromheen een aantal in elkaar passende, losse ringen aangebracht, die verwijderd konden worden, al naar gelang het bodemoppervlak van de ketel die verhit moest worden. Zo'n ring werd in Sint-Truiden en Tungalroy **stoofring** en in Venray e.o. **fornuisring** genoemd.

**fornuis** (ook *fonuis*, *vornuis*): alg. in Nl. Lb.; ook in Sint-Martens-Voeren, Sint-Pieters-Voeren, Eupen, As, Genk, Maaseik, Lanklaar, Rekem, Bilzen, Martenslinde, Tongeren, 's-Herenelderen, Sint-Huibrechts-Lille, Kleine-Brogel, Kermt, Zonhoven, Hasselt, Beverlo, Beringen, Hoepertingen, Wellen, Sint-Truiden, Aalst-bij-St.-Truiden, Tessenderlo en Loksbergen.

**fornuisgaard** (*vernuisterd*): Elen.

**gaard**: Maastricht en Welkenraedt.

**cuisinière**: alg. in Belg. Lb., freq.

Zuid.Oostlb. en Weertlds.; ook in Sint-Martens-Voeren, Sint-Pieters-Voeren, Tungalroy, Echt/Gebroek en Maastricht.

**cuisine (fr.)**: freq. Truierlds.; ook in Kozen.



**keukenstoof**: Meeuwen, Nieuwerkerken en Jeuk.

**kookstoof**: Bocholt en Diepenbeek.

**leuvense stoof**: Bocholt.

**ovenstoof** (*hovenstoof*): Grote-Brogel.

**stoof**: Opglabbeek, Rotem, Zichen-Zussen-Bolder, 's-Herenelderen, Sint-Truiden en Jeuk.

**oventje**: Maastricht.

**vuur**: freq. Maaskemp.; ook in Heerlen, Sittard, Laak, Guttecoven en Opgrimbie.

**platte vuur**: Neeroeteren.

**elektrisch vuur**: Meeuwen.

**gasvuur**: Meeuwen, Sint-Truiden en Jeuk.

**komfoor**: Zonhoven en Eupen.

**brabantse stoof** (*brabanse stoof*): Lanaken.

## KOMFOOR

N 02 (1960) (039), ZND m (Houben); Beverlo Wb. (133), Echt Wb. (069, 093), Gennep Wb. (131), Gronsveld Wb. 2 (088), Heerlen Wb. 2 (111), Maastricht Wb. (200, 317), Roermond Wb. (142, 220), Sittard Wb. (311), Tungalroy Wb. (107, 109), Venlo Wb. (171), Venray Wb. (383), Zonhoven Wb. (236, 542); Beenen, P. (1973) (204).

Aanvankelijk met gloeiende houtskool of turf, vervolgens ook met petroleum, gas of elektriciteit gestookt toestelletje om voedsel warm te maken of te houden.

De volgende opgaven zijn algemene benamingen voor een komfoor:

**komfoor** (ook *kefoor*, *konfoor*):

Roermond, Gronsveld, Echt/Gebroek, Maastricht, Zonhoven, Beverlo en Venlo.

**vuur**: Zonhoven.

De volgende opgaven betreffen een met petroleum gestookt komfoor:

**oliestel**: alg. Kleverlds.

**pétrole-stel**: Roermond en Maastricht.

**pétrole-stelletje** (*petrolstelke*): Herten

(bij Roermond).  
**pétrole-komfoor:** Maastricht.  
**pétrole-machine:** Roermond, Sittard  
 en Maastricht.  
**pétrole-vuur:** Beverlo.  
**pétroles-vuurtje** (*petrolsvuurke*):  
 Echt/Gebroek.

**pétrole-vuurtje** (ook *petrolvuurke*):  
 Tungalroy en Herk-de-Stad.

De volgende opgave betreft een met  
 gas gestookt komfoor:  
**gasstel:** Heerlen.

## PROVISIEKAST, ETENSKAST

/ schap	(89)
○ spinde, spindje	(34)
△ schapraai	(17)
◇ kast	(11)
☆ keukenkast	(11)
□ broodschap	(10)
▣ etenskast(je)	(10)
▤ broodkast(je)	(9)
○ vliegenschap(je)	(9)
◆ voorraadkast	(8)
⊙ provisiekast	(7)

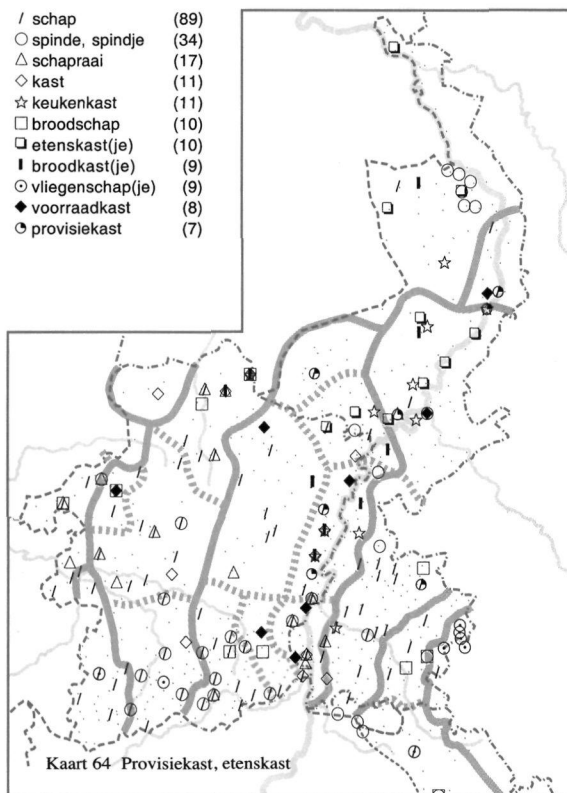

Losstaande of in de muur ingebouwde kast die wordt gebruikt om er levensmiddelen in te bewaren.

De trefwoorden **vliegenschrank**, **vliegengkast(je)** en **vlieg(en)schap(je)** zijn benamingen voor een provisiekast waarvan de voorkant en soms ook de zijkanten voorzien zijn van gaas. Met het woord **spinde** wordt in Roermond en Sittard en in de Voerstreek een kleine, vaak vensterloze ruimte bedoeld, waarin etenswaren bewaard worden. Ook de trefwoorden **provisiekamer**

uit Brunssum en Tongeren en **kadol** uit Zolder lijken eerder op een kleine kamer te wijzen.

**provisiekast:** Tegelen, Beegden, Brunssum, Weert, Rotem, Mechelen-aan-de-Maas en Venlo.

**proviandkast:** Sittard.

**etenskast** (*eteskast*): verspr. Noord.Oostlb.; ook in Molenbeersel, Middelaar, Meerlo en Ysselsteyn.

**etenskastje** (*eteskastje*): Hunsel.

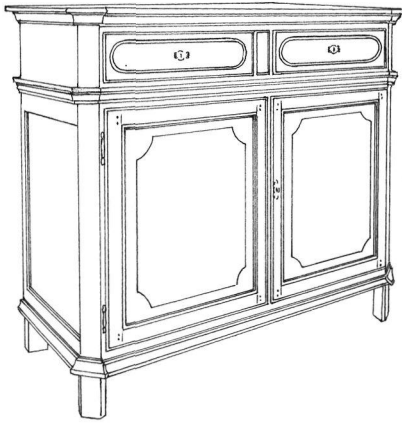

**boterhamskast:** Swolgen.  
**broodkast:** Egchel, Maasbracht, Lanklaar, Holtum, Eisdén, Hamont, Sint-Huibrechts-Lille en Venray.  
**broodkastje:** Neeroeteren.  
**broodskast:** Sint-Huibrechts-Lille.  
**voorraadkast:** Roermond, Bocholt, Maaseik, Wolder/Oud-Vroenhoven, Neerharen, Eigenbilzen, Beverlo en Blerick.  
**bewaarkast:** Paal.  
**keukenkast:** verspr. Noord.Oostlb.; ook in Meerssen, Grathem, Lanklaar, Guttecoven, Eisdén, Hamont en Sevenum.  
**kast:** Gronsveld, Ophoven, Lanklaar, Eisdén, Maastricht, Kanne, Hamont, Sint-Huibrechts-Lille, Kiewit, Kortessem en Lommel.  
**kastje** (ook *kaske*): Ospel, Peer en As.  
**commode:** Aldeneik, Zelem en Beverst.  
**provisieschap** (ook *provisieschaaf*): Tongeren en Teuven.  
**eetschap** (ook *eetschaaf*): Montzen, Rosmeer, Riksingen, Tongeren en Linkhout.  
**etensschap** (*etesschaaf*): Montzen.  
**broodschap** (ook *broodschaaf*): Simpelveld, Eys, Eupen, Schinveld, Rosmeer, Hoeselt, Hamont, Overpelt, Beverlo en Tessenderlo.  
**keukenschap:** Opheers en Mechelen.  
**voorraadschap:** Meldert.

**schap** (ook *schaaf*): alg. in Belg. Lb. en in het Zuid.Oostlb., verspr. Oost.Zuidlb.; ook in Bocholtz, Montzen, Horn, Weert, Thorn, Maastricht, Lottum, Venlo en Merselo.

**schapraai** (ook *schabraai*): Beegden, Amby, Genk, Rekem, Lanaken, Maastricht, Sint-Pieter, Tongeren, Neerpelt, Sint-Huibrechts-Lille, Peer, Zolder, Lummen, Spalbeek, Oostham, Tessenderlo en Zelem.

**garde à manger** (fr.): Sint-Truiden en Borlo.

**voorraad:** Brunssum.

**warenhoeke** (*warenhoeke*): Stevensweert.

**spinde** (ook *spin*, *sping*, *spint*): verspr. Geullds., Tongerlds. en Lonerlds.; ook in Meerlo-Wanssum Wb. en in Simpelveld, Roermond, Valkenburg, 's-Gravenvoeren, Neeritter, Echt/Gebroek, Rekem, Lanaken, Bilzen, Martenslinde, Houthalen, Hasselt en Oostham.

**spindje** (ook *spinneke*): Sittard, Val-Meer, Tongeren, Koninksem en Sint-Truiden.

**sponde** (*spon*): Heusden.

**provisiekamer:** Brunssum en Tongeren.

**kadol:** Zolder.

De volgende opgaven betreffen een provisiekast waarvan een of meer zij-kanten van gaas zijn voorzien:

**vliegkaste:** Heythuysen, Opglabbeek, Rotem, Vliermaal en Achel.

**vliegkasteje:** Lanaken.

**vliegenschap** (ook *vliegenschaaf*): Kerkrade Wb. 2; ook in Montzen, Borgloon en Sint-Truiden.

**vliegschapje** (*vliegschapke*): Borlo.

**vliegenschrak:** Montzen.

## KOELKAST

Echt Wb. (064), Heerlen Wb. 2 (130, 139),  
Meeuwen Wl. (073), Sint-Truiden Wb. (105),  
Tongeren Wb. (161), Venlo Wb. (152), Venray Wb.  
(241);  
Bettens, A. (1954) (069).

Kast voor huishoudelijk gebruik waarin  
men levensmiddelen en dranken bij  
een temperatuur van enkele graden

boven nul voor enige tijd tegen bederf  
kan bewaren.

**frigo:** Meeuwen, Kanne, Tongeren en  
Sint-Truiden.

**ijskast:** Venray Wb.; ook in Heerlen  
en Venlo.

**koelkast:** Echt/Gebroek en Heerlen.

## KEUKENREK

/ keukenrek, rek	(49)
○ bred	(25)
▬ reebank	(23)
◆ kruikenbank	(16)
☆ schap	(13)
□ stortbank	(10)

N 20 (zj) (039b, 039c), N 79 (1979)  
(026), SGV (1914) (031), ZND 32  
(1939) (059), ZND B1 (1940sq)  
(171);  
Bree Wb. (098), Echt Wb. (072),  
Genk Wb. (290), Kerkrade Wb. 2  
(154, 228), Tongeren Wb. (482),  
Tungelroy Wb. (109), Weertlands  
Wb. 1 (C 1, 013), Zonhoven Wb.  
(382);  
Bisschops, M. (1994) (021).

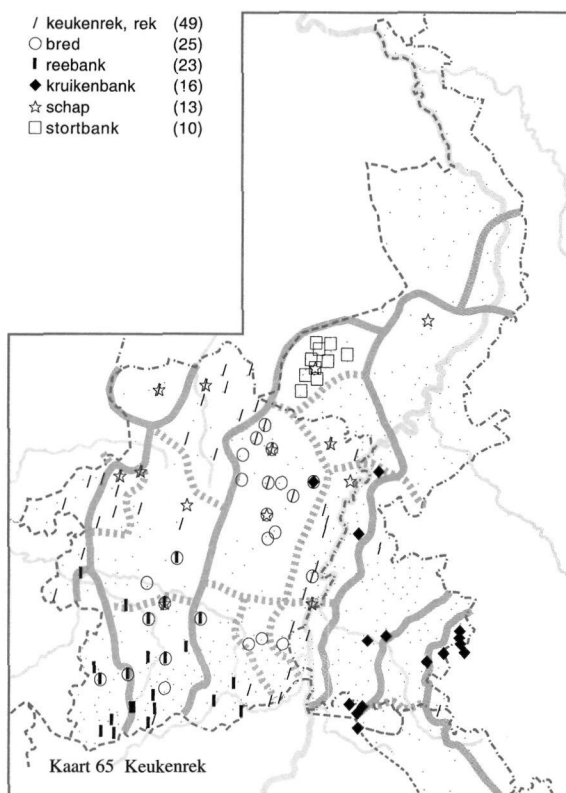

Soort wandkast met één of meer leg-  
planken en zonder deur, waarin potten  
en pannen en ander keukengerei kan  
worden opgeborgen.

Het trefwoord **kruikenbank** wordt in  
Klimmen gebruikt voor een groot  
wandrek met 4 of 5 planken. Op de  
bovenste worden de borden enz.

geplaatst, op de onderste de ketels.  
Ook de **stapel** uit Lontzen bestaat uit  
meerdere planken. De **pottenbank**  
voor schotels, borden en ketels hangt  
in Zonhoven in de bijkeuken.

**keukenrek:** Sittard, Neeroeteren,  
Achel, Kaulille, Paal, Beringen,

Loksbergen en Lommel.  
**pottenrek:** Tungelroy en Opglabbeek.  
**schotelenrek:** Opitter.  
**rek:** freq. Maaskemp., Centr.Maaslds., Dommellds. en Beringerlds.; ook in Vaals, Kinrooi, Ophoven, Lanaken, Borgharen, Vroenhoven, Val-Meer, Zichen-Zussen-Bolder, Genoelselderen, Koersel, Houthalen, Hasselt, Ulbeek, Veulen, Heers, Leopoldsburg, Kwaadmechelen, Oostham en Meldert.  
**rekje** (*rekske*): Tessenderlo, Lanaken en Val-Meer.  
**schotelenbank** (*schottelenbank*): Kerkrade Wb. 2.  
**pottenbank:** Echt/Gebroek.  
**kruikenbank:** freq. Ripuar. en Zuid.Oostlb.; ook in Sint-MartensVoeren, Neroeteren en Echt/Gebroek, Guttecoven.  
**reebank:** alg. Lonerlds., freq. Tongerlds. en Truierlds.; ook in Stevoort, Zonhoven, Hasselt en Linkhout.  
**stortbank:** Weertlands Wb. 1.  
**bank:** Borgloon.  
**bankje** (*bankske*): Houthalen.  
**schotelbred:** Rijkhoven en Grote-Spouwen.  
**tinnenbred:** Herk-de-Stad.

**bred:** freq. Maaskemp., verspr. Lonerlds.; ook in Mechelen-aan-de-Maas, Veldwezelt, Waltwilder, Eigenbilzen, Diepenbeek, Kuringen, Zonhoven, Hasselt en Sint-Truiden.  
**bredje** (ook *breddeke*): Mechelen-aan-de-Maas, Bilzen, Riksingen, Spalbeek en Hasselt.  
**keukenplank:** Zichen-Zussen-Bolder, Hasselt, Heers en Tessenderlo.  
**kastrollenplank:** Leopoldsburg.  
**schotelplank:** Vroenhoven.  
**reeplank:** Hechtel.  
**plank:** Bree, Rosmeer, Hasselt, Ulbeek, Sint-Truiden, Jeuk, Kwaadmechelen en Lommel.  
**schap:** Helden/Everlo, Weert, Kinrooi, Bree, Opglabbeek, Maaseik, Rekem, Neerpelt, Helchteren, Hasselt, Heppen, Leopoldsburg en Lommel.  
**schapraai:** Genk, Beringen, Jeuk en Lommel.  
**legsel:** Jeuk.  
**menuiserie (fr.):** Stokrooie en Sint-Lambrechts-Herk.  
**schraag:** Achel.  
**stapel:** Lontzen.  
**etagère:** Gingelom en Hasselt.  
**tableautje** (*tableau-ke*): Neerpelt.

## VORKENBLOK

N 20 (zj) (039c).

Blok waarin vorken bewaard worden. Vroeger werd daarvoor wel een klomp gebruikt. Uit de opgaven blijkt, dat de vorken ook in andere voorwerpen, als bakjes, laatjes en doosjes en samen met andere bestekdelen worden opgeborgen.

**Ket-** in de trefwoorden **kettenrek** uit Achel en **kettenblok** uit Lommel is een verkorting van *verket*, 'vork'.

**fourchettenblok** (*fersjettenblok, versjettenblok*): Roermond, Kinrooi,

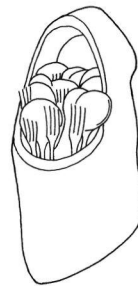

Bocholt en Maaseik.  
**fourchette-blok** (*versjetblok*): Maaseik en Schimmert.  
**verketblok:** Kaulille en Wellen.

**verkettensblok:** Hasselt.

**kettensblok:** Lommel.

**fourchettensbak** (*fersjettenbak, versjettenbak*): Baarlo, Nunhem, Limbricht, Puth, Schimmert, Neeritter, Stevensweert, Opglabbeek, Sint-Pieter en Wintershoven.

**fourchette-bak** (*fersjetbak*): Kinrooi.

**fourchette-bakje** (*versjetbakske*): Urmond.

**fourchettendoos** (*fersjettendoos, versjettendoos*): Mechelen-aan-de-Maas, Diepenbeek, Opheers en Wellen.

**fourchettenslaatje** (*forsjettenlaake*): Sittard.

**fourchettensrek** (*fersjettenrek, versjettenrek*): Melick en Buchten.

**kettensrek:** Achel.

**vorkenshouder** (*vorkenshouwer*): Grathem.

**klomp:** Waterloos en Opglabbeek.

**klonk:** Paal.

**lepelbak:** Oirlo.

**lepelenbak:** Wijk.

**lepelenbakje** (*lepelenbakske*): Roosteren.

**bakje** (*bakske*): Lanklaar.

**bestekbak:** Roermond.

**lepelendoos:** Hoeselt.

**lepelensrek:** Neer.

**lepelenschot:** Klimmen.

**metsenschot:** Mechelen.

**schot:** Amstenrade.

**la:** Sittard.

**lade:** Genk.

**rek:** Halen en Gelieren/Bret.

**rekje** (*rekske*): Overpelt.

## 11.2 Keukengereedschap

In deze paragraaf zijn de benamingen opgenomen voor een aantal werktuigen en gereedschappen die in de keuken gebruikt worden, onder meer om eten mee te bereiden. Het lemma KOEKENHORT, VLAAIENHORT is opgenomen in WLD II.12, pag. 194. De begrippen BROODMES en TRECHTER leverden te weinig lexicaal onderscheiden materiaal op voor een lemma.

### POLLEPEL

N 01 (1960) (080), N 20 (zj) (034, 038), ZND 04 (1924) (011), ZND m (Dupont);  
Bree Wb. (353), Echt Wb. (111), Genk Wb. (256), Gronsveld Wb. 2 (131), Hasselt Wb. (357), Kerkrade Wb. 2 (207), Maastricht Wb. (230), Meeswijk Wl. (500), Meeuwen Wl. (175), Roermond Wb. (161, 229), Stokkem Wb. (088), Tegelen Wb. (117), Tungalroy Wb. (111), Weertlands Wb. 1 (C 1, 011), Zonhoven Wb. (364);  
Veldeke 37 (1962) (013, 037).

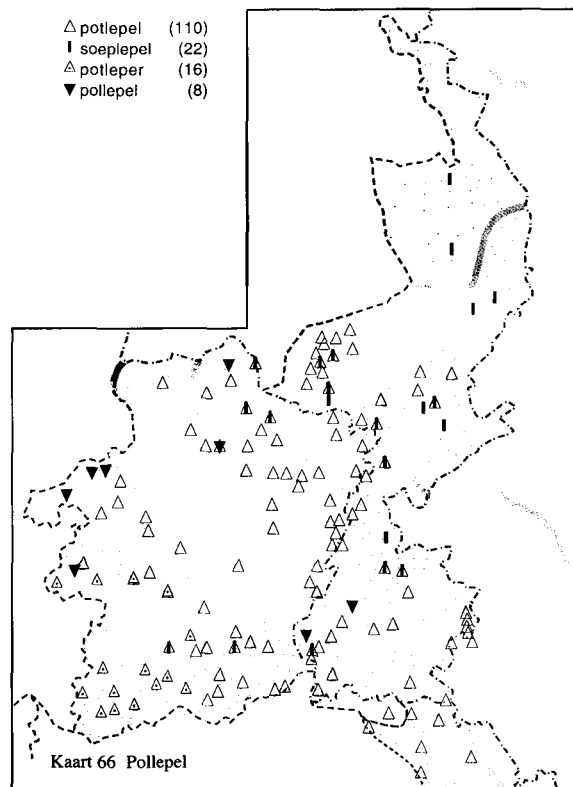

Grote, diepe lepel waarmee men soep uitschept.  
Volgens de respondent uit Neeritter is de **potlepel** van koper of tin gemaakt, terwijl de zegsman uit Herten (bij Roermond) opmerkt dat een **soeplepel** van porselein, vertind ijzer of tin vervaardigd kan zijn. Met het woord **scheppan** wordt in Gronsveld een groot formaat pollepel bedoeld.

**pollepel:** Ulestraten, Caberg, Achel, Peer, Kwaadmechelen, Oostham, Tessenderlo en Halen.

**polleper:** Oostham.

**potlepel:** freq. Ripuar., Geullds., Zuid.Oostlb., Weertlds., Horns, Maaskemp., Centr.Maaslds., Trichterlds., Bilzerlds., Tongerlds., Dommellds. en Demerkemp.; ook in Mechelen, Beverlo, Paal,

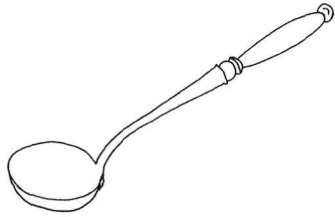

Beringen, Guigoven, Linkhout en Lommel.  
**potlepel**: Stevensweert.  
**potleper**: freq. Lonerlds. en Truierlds.;

ook in Kermt, Hasselt en Loksbergen.  
**kooklepel**: Niel-bij-As, Montzen en Eupen.  
**schelepel**: Tegelen.  
**scheppan**: Gronsveld.  
**soeplepel**: freq. Zuid.Oostlb.; ook in Sittard, Puth, Oirsbeek, Weert, Leuken, Stramproy, Tungalroy, Thorn, Bocholt, Echt/Gebroek, Maastricht, Hoeselt, Hamont, Kaulille, Wellen, Oirlo en Sevenum.

## SCHUIMSPAAN

- schuimlepel (131)
- / schuimspaan (91)
- schuimslepel (26)
- ⊙ schuimleper (16)
- ★ visspaan (6)

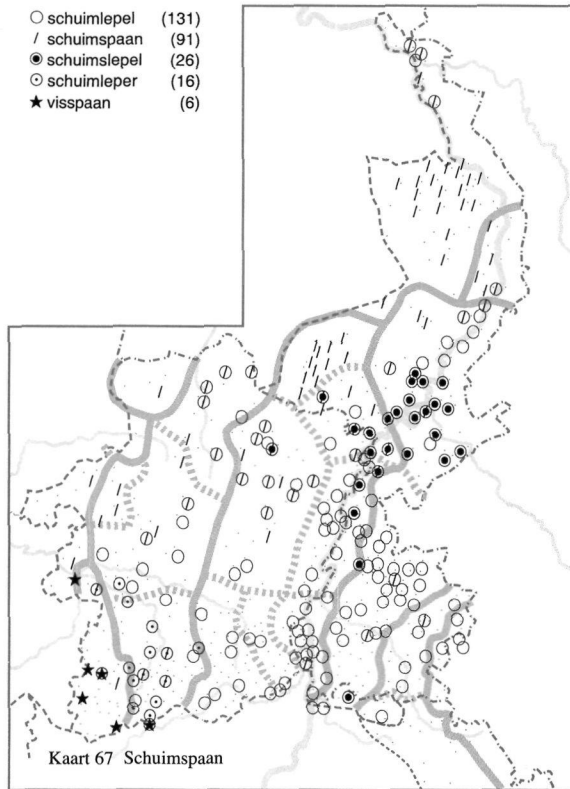

N 20 (zj) (034, 037), SGV (1914) (032), ZND 42 (1942) (038); Beverlo Wb. (235), Bree Wb. (055, 392), Genk Wb. (283), Hasselt Wb. (399), Kerkrade Wb. 2 (241), Maastricht Wb. (376, 477), Meerlo-Wanssum Wb. (251, 257), Meeuwen Wl. (193), Roermond Wb. (259), Sint-Truiden Wb. (237), Sittard Wb. (411), Tegelen Wb. (122), Tongeren Wb. (545), Tungalroy Wb. (111), Venlo Wb. (235, 238), Venray Wb. (496, 518), Weertlands Wb. 1 (C 1, 012); Beenen, P. (1973) (244), Daelen, J.v. (1933-41), Urlings, R. (zj.hs), Vossen, A.F. (1966-68).

Grote, platte lepel met gaatjes, die wordt gebruikt om schuim af te schepen.  
 Zie voor het trefwoord **vollekrrijum**, 'schuimlepel', het Maastricht Wb., pag. 477.

**schuimspaan** (ook *schuinspaan*, *schuispaan*): alg. Zuidgeld.Lb. en Kleverlds., freq. Noord.Oostlb., Weertlds., Horns, Dommellds. en Demerkemp.; ook in Heerlen, Oirsbeek, Valkenburg,



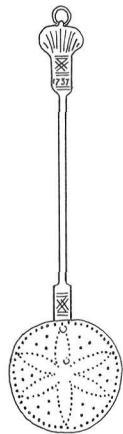

Echt/Gebroek, Sint-Pieter, Beverlo, Paal, Beringen, Hoepertingen, Wellen, Borgloon, Herk-de-Stad, Wilderen, Brustem, Kwaadmechelen, Zelem en Lommel.

**schuimlepel** (ook *schuinlepel*): alg. Ripuar., Oost.Zuidlb., Oostlb., Maaskemp., Centr.Maaslds. en Trichterlds., freq. Horns, Bilzerlds., Tongerlds., Dommellds. en Demerkemp., verspr. Kleverlds.;

ook in Teuven, Groot-Gelmen, Guigoven en Venlo.

**schuimslepel**: alg. Noord.Oostlb., freq. Horns en Maaskemp.; ook in Lutterade, Mheer, Roosteren, Echt/Gebroek en Buchten.

**schuimenlepel**: Hasselt.

**schuimlepelkje** (*schuimlepelke*): Diepenbeek en Rosmeer.

**schuimleper**: alg. Lonerlds.; ook in Wintershoven, Spalbeek, Stevoort, Herk-de-Stad en Sint-Truiden.

**schuimspade** (*schuimspai*): Sint-Truiden.

**afschuimer**: Grathem.

**schuimplets**: Heerlen.

**plets**: Puth.

**schuimveer**: Schinveld.

**roomveer**: Schimmert en Simpelveld.

**visspan**: freq. Truierlds.; ook in Opheers en Halen.

**opschepper**: Neerpelt.

**span**: Venray Wb.; ook in Niel-bij-St.-Truiden.

**spatel**: Heerlen.

**vollekrjum**: Maastricht.

## KURKENTREKKER

Beverlo Wb. (141), Bree Wb. (428), Genk Wb. (097), Gronsveld Wb. 2 (092), Heerlen Wb. 2 (143), Kerkrade Wb. 2 (238), Maastricht Wb. (217), Meeswijk Wl. (624), Meeuwen Wl. (206), Roermond Wb. (152), Sint-Truiden Wb. (220), Sittard Wb. (406), Venray Wb. (293), Zonhoven Wb. (455);  
Dolmans, H. (zj.hs).

Metalen schroefdraad met handvat om flessen enz. te ontkurken.

**kurkentrekker**: Venray Wb.; ook in Roermond, Gronsveld en Maastricht.

**stoppentrekker**: Kerkrade Wb. 2 en Bree Wb.; ook in Heerlen, Meeswijk, Zonhoven, Beverlo en Sint-Truiden.

**stoppentrekkerd**: Sittard.

**flessentrekker**: Genk en Rothem.

**flossentrekker**: Gronsveld.

## VERGIET

/ zij	(76)
○ doorslag	(60)
△ zijschotel	(18)
! zijbaar	(11)
★ zijg	(11)
□ zeef	(7)
▣ vergiet	(5)
◇ zijgbaar	(5)

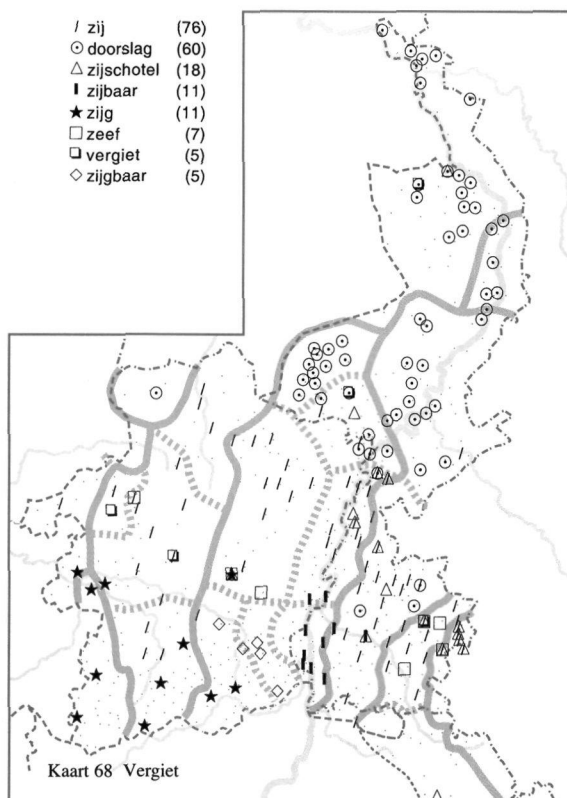

DC 14 (1946) (016), N 20 (zj) (041a, 041b), N 49 (1972) (109), ZND 45 (1946) (016), ZND m (Franssen, Gr.Gr., Houben);  
 Beverlo Wb. (279), Echt Wb. (038, 135), Eupen Wb. (181), Genk Wb. (394), Gennep Wb. (053), Gronsveld Wb. 2 (183), Hasselt Wb. (536), Heerlen Wb. 1 (073), Heerlen Wb. 2 (233), Kerkrade Wb. 2 (286), Lommel Wl. (067), Maastricht Wb. (517), Meerlo-Wanssum Wb. (096), Meeswijk Wl. (775), Sint-Truiden Wb. (247), Sittard Wb. (503, 504), Tegelen Wb. (081), Tongeren Wb. (691), Tungalroy Wb. (109), Valkenburg Wb. (205), Venlo Wb. (114), Weertlands Wb. 1 (C 1, 004), Zonhoven Wb. (513, 580);  
 Bisschops, M. (1994) (044), Dolmans, H. (zj.hs),

Goossens, H. (zj.hs), Heyden, L.v.d. (1927), Vossen, A.F. (1966-68).

Oorspronkelijk van aardewerk, later ook van geëmailleerd metaal of kunststof vervaardigde schotel of kom, waarbij in de bodem en zijkant gaten zijn aangebracht. Het vergiet wordt onder meer gebruikt om gewassen groenten te laten uitdruipen.

**zij:** freq. Ripuar., Oost.Zuidlb., Zuid.Oostlb., Maaskemp., Centr.Maaslds. en Demerkemp.; ook in Sint-Martens-Voeren, Vlodrop, Stramproy, Kessenich, Stevensweert, Diepenbeek, Neerpelt, Overpelt, Kleine-Brogel, Beverlo, Alken, Ulbeek, Wellen en Tessenderlo.

**groentenzij:** Oirsbeek.

**zijbaar:** freq. Zuid.Oostlb. en Trichterlds.; ook in Rekem en Geulle.

**zijschotel** (ook *zijschottel*): verspr. Zuid.Oostlb.; ook in Kerkrade Wb. 2 en in Heerlen, Eupen, Hunsel, Genk, Echt/Gebroek, Buchten, Born en Geysteren.

**zijzeef:** Stokkem.

**zijzeef:** Spekholzerheide.

**zijg:** Genk, Tongeren, Ketsingen, Berbroek, Opheers, Kortessem, Borgloon, Herk-de-Stad, Gingelom, Sint-Truiden en Linkhout.

**zijgbaar:** freq. Bilzerlds.; ook in Beverst.

**doorslag:** alg. in het midden en noorden van Nl. Lb.; ook in Heerlerheide, Brunssum,

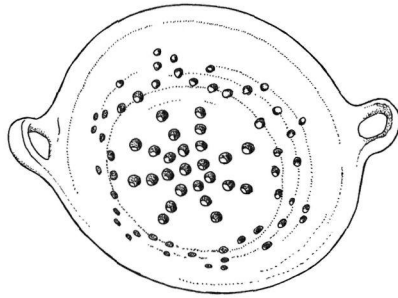

Aardewerken vergiet

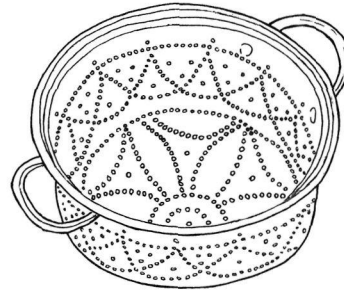

Metalen vergiet

Schimmert en Lommel.  
**vergiert:** Heerlen, Ell, Zonhoven,  
 Beringen en Venray.  
**zeef:** Spekholzerheide, Heerlen,

Schaesberg, Eys, Genk, Zutendaal  
 en Stal.  
**groentenschotel:** Einighausen.  
**visrooster:** Amby.

## ZEEF

/ zeef	(146)
○ zift	(59)
△ zij	(54)
★ teems	(21)
▬ sieb (du.)	(7)

N 20 (zj) (041a, 041b), SGV (1914) (045), ZND 48 (1954) (035); Bree Wb. (517), Genk Wb. (333), Genep Wb. (214), Hamont Wl. (477, 564), Heerlen Wb. 1 (073), Kerkrade Wb. 2 (286, 287, 288), Lommel Wl. (417, 418), Meerlo-Wanssum Wb. (336), Meeswijk Wl. (775), Meeuwen Wl. (243), Roermond Wb. (332), Sint-Truiden Wb. (224, 247), Sittard Wb. (500), Tongeren Wb. (698), Tungalroy Wb. (111), Venray Wb. (692, 698), Zonhoven Wb. (467, 580); Bisschops, M. (1994) (044), Heyden, L.v.d. (1927), Meertens, A.H. (zj.hs), Vreuls, E. (zj.hs).

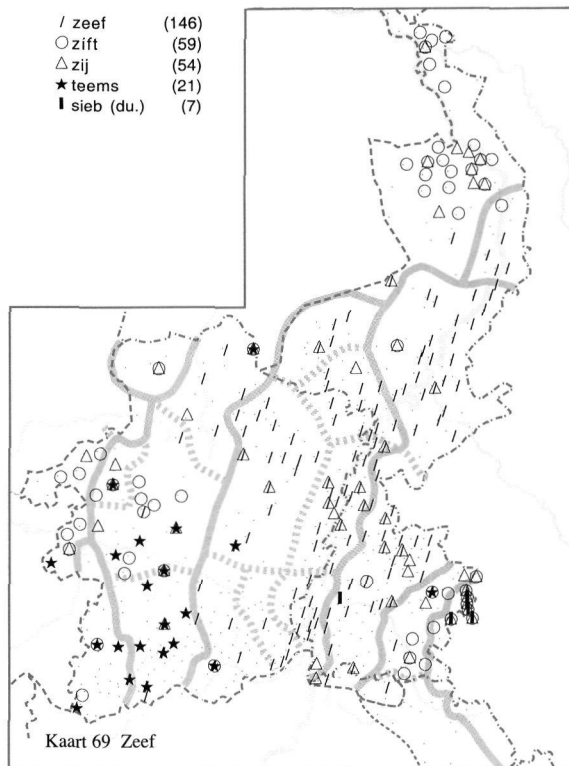

De algemene benaming voor het kom- of bakvormige voorwerp waarvan de bodem vol gaatjes zit of van een grof of fijn vlechtwerk is voorzien.

Zeven worden gebruikt om korrelachtig materiaal in fijne en grovere bestanddelen te scheiden, en om vaste stoffen uit vloeistoffen te verwijderen.

Verschillende respondenten geven dit verschil ook aan. Zo wordt de **zij** in het noorden van Nederlands Limburg en in Meeuwen, Eijsden en Roermond gebruikt voor het zeven van vloeistoffen. In Hoepertingen wordt daar een **zigg** voor gebruikt. Met de **zift** worden in Venray en omgeving en in Hamont vaste stoffen gezeefd, terwijl daar in Grathem, Buchten en Klimmen een **zeef** voor wordt gebruikt. De benaming **teems** is volgens respondenten uit Tongeren, Hoepertingen en Zonhoven vooral van toepassing op een meelzeef. Zie ook het lemma **HANDZEEF** in WLD I.4, pag. 145.

**zeef:** alg. Oostlb., Horns, Maaskemp., Centr.Maaslds. en Trichterlds., freq. Weertlds., Bilzerlds., Tongerlds., Dommelds., Lonerlds. en Zuidgeld.Lb.; ook in Eygelshoven, Spekholzerheide, Heerlerheide, Heerlen, Gulpen, Teuven, Boekt/Heikant, Hechtel, Beringen, Meijel en Sevenum.  
**zeefje** (*zeefke*): Molenbeersel, Kinrooi, Rotem en Hasselt.  
**zift:** alg. Kleverlds., freq. Ripuar., Oost.Zuidlb. en Demerkemp.; ook

in Heythuysen, Schimmert, Tongeren, Hamont, Paal, Beringen, Sint-Truiden, Niel-bij-St.-Truiden, Oostham, Tessenderlo, Hulst/Konijnsberg, Zelem, Meldert, Halen, Lommel en Lottum.  
**zij:** freq. Ripuar., Zuid.Oostlb., Centr.Maaslds. en Kleverlds., verspr. Oost.Zuidlb.; ook in Heythuysen, Roermond, Weert, Ell, Meeuwen, Opglabbeek, Eijsden, Oost-Maarland, Hamont, Eksel, Lummen, Zonhoven, Hasselt, Beverlo, Beringen, Wellen, Kwaadmechelen, Halen en Lommel.

**zigtje** (*zijke*): Weert en Roermond.  
**zigg:** Sint-Truiden, Hoepertingen en Hasselt.

**ziggje** (*zigske*): Sint-Truiden.  
**sieb** (**du.**): Kerkrade Wb. 2; ook in Rothem.

**teems** (ook *teemse*, *temps*, *temst*, *tumps*): alg. Lonerlds., freq. Demerkemp.; ook in Heerlen, Genk, Tongeren, Hamont, Beringen, Sint-Truiden, Ordingen, Montenaken en Loksbergen.

**ringenskorf:** Heerlen.

## ZEVEN

Met behulp van een zeef korrelachtig materiaal in fijne en grove bestanddelen scheiden of vaste stoffen uit een vloeistof verwijderen. Het zeven van droge stoffen wordt in Meerlo-Wanssum e.o. en Venray e.o. met het woord (**uit**)**ziften** aangeduid en in Tungelroy en Gronsveld met **zeven**. Voor het zeven van vloeistoffen gebruikt men in Gronsveld, Klimmen, Tungelroy, Maastricht, Tegelen, Sittard, Meerlo-Wanssum e.o. en Lommel het woord **zijen** en in Venray e.o. **uitzijen**.

**zeven:** alg. Oostlb., freq. Ripuar., Oost.Zuidlb., Horns, Maaskemp. en Centr.Maaslds., verspr. Kleverlds.; ook in Maastricht, Itteren, Neerharen, Vlijtingen, Hoeselt, Tongeren, Zonhoven, Blerick en Venlo.

**uitzeven:** Lutterade.

**doorzeven:** Hoensbroek.

**sieben** (**du.**): Kerkrade Wb. 2.

**ziften** (ook *zichten*): alg. Kleverlds.; ook in Kerkrade Wb. 2 en in Heerlen, Nieuwenhagen, Gulpen, Eupen, Haelen, Montfort, Posterholt, Maastricht, Hamont, Hasselt, Leo-

/ zeven (103)  
 ○ zijen (60)  
 △ ziften (38)

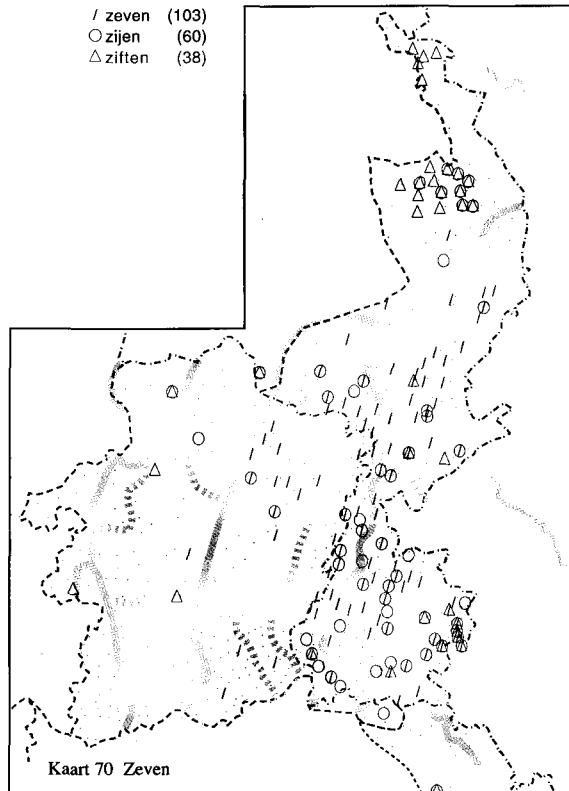

N 80 (1980) (059);  
 Bree Wb. (517), Eupen Wb. (182,  
 183), Gennep Wb. (214), Gronsveld  
 Wb. 2 (209), Hamont Wl. (564),  
 Hasselt Wb. (541), Kerkrade Wb. 2  
 (286, 287, 288), Lommel Wl. (417,  
 418), Maastricht Wb. (517), Meerlo-  
 Wanssum Wb. (336), Meeswijk Wl.  
 (772), Meeuwen Wl. (243),  
 Roermond Wb. (333), Sittard Wb.  
 (502, 503), Tegelen Wb. (133),  
 Tongeren Wb. (698), Tungalroy Wb.  
 (111), Venlo Wb. (292), Venray Wb.  
 (595, 698), Zonhoven Wb. (468,  
 581);  
 Delahaye, H. (zj.hs), Kats, J. (1939).

poldsburg, Loksbergen en Lommel.  
**uitziften:** Venray Wb.

**zijen:** alg. Zuid.Oostlb., freq. Ripuar.,  
 Oost.Zuidlb. en Kleverlds., verspr.  
 Noord.Oostlb. en Centr.Maaslds.;  
 ook in Teuven, Eupen, Weert,  
 Tungalroy, Ell, Kelpen, Meeuwen,  
 Oplabbeek, Maastricht, Caberg,

Heugem, Hamont, Eksel en  
 Lommel.

**uitzijen:** Venray Wb.; ook in Wessem.  
**ziften:** Kwaadmechelen en Zonhoven.  
**door de zij doen:** Caberg.  
**door de zijbaar doen:** Caberg.  
**buidelen (buielen):** Wessem.  
**teemsen:** Zonhoven.

## RASP

Keukenwerktuig, bestaande uit een  
 gebogen blikken plaat, waarin aan de  
 ene kant op zodanige wijze gaten zijn  
 geslagen dat aan de andere kant een  
 ruw, schubbig oppervlak is ontstaan.  
 De rasp wordt gebruikt om groenten  
 en specerijen, bijvoorbeeld nootmus-  
 kaat, klein te maken.

**rasp:** alg in Belg. en Nl. Lb. m.u.v. het  
 Ripuar.; ook in Spekholzerheide.  
**raps (ook reeps):** Roermond, Sittard,  
 Rothem en Rosmeer.  
**rap:** Guttecoven en Einighausen.  
**raspel:** freq. Oost.Zuidlb., Trichterlds.  
 en Kleverlds., verspr. Oostlb.; ook  
 in Weertlds. Wb. 1 en in  
 Simpelveld, Eygelshoven,

/ rasp (132)  
 ○ rijf (49)  
 △ raspel (45)

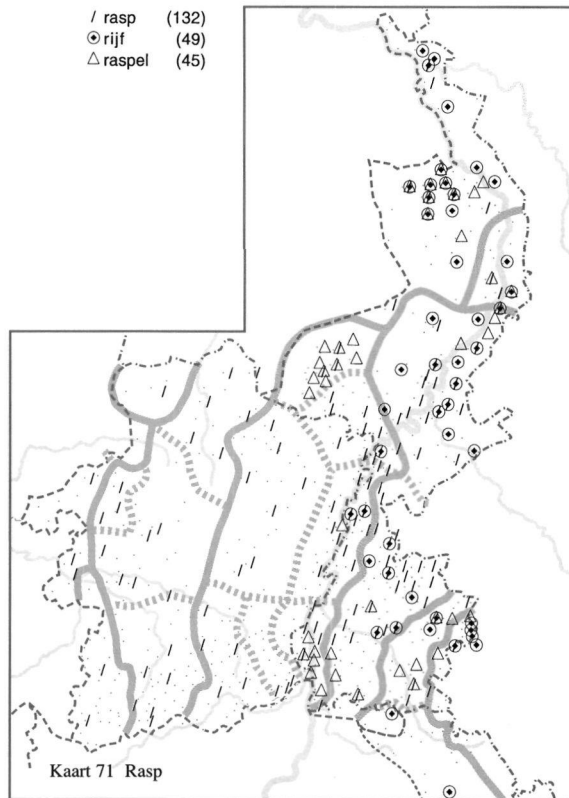

N 20 (zj) (040a), SGV (1914) (029); Eupen Wb. (156), Gronsveld Wb. 2 (137), Hamont Wl. (380), Heerlen Wb. 1 (052), Heerlen Wb. 2 (194, 320), Kerkrade Wb. 2 (214), Lommel Wl. (256), Maastricht Wb. (343), Meerlo-Wanssum Wb. (065), Meeswijk Wl. (513), Meeuwen Wl. (181), Roermond Wb. (244), Sittard Wb. (342), Tegelen Wb. (110), Valkenburg Wb. (147), Venlo Wb. (226), Venray Wb. (451, 455), Weertlands Wb. 1 (C 1, 011); Bettens, A. (1954) (112), Daelen, J.v. (1933-41), Mertens, A.M. (1885b).

Stokkem, Boekend en Venlo.  
**rijf**: freq. Ripuar., Oostlb., Zuidgeld.Lb. en Kleverlds; ook in Heerlen, Welten, Teuven, Eupen, Grathem, Stevensweert, Grevenbicht/Papenhoven en Buchten.  
**rijfje** (*rijfke*): freq. Kleverlds.; ook in Lottum en Venlo.  
**schaaf**: Baarlo, Wijk en Teuven.

De volgende opgaven zijn raspen voor respectievelijk het kleinmaken van kool en nootmuskaat:  
**moesschaaf**: Teuven.  
**muskaatrasp** (ook *beschaatrasp*): Ell.  
**muskaatrijf** (ook *beschaatrijf*): Meerlo-Wanssum Wb.; ook in Teuven.  
**muskatenasp** (*beschatenasp*): Herten (bij Roermond).

## RASPEN

Groente, aardappelen ed. met behulp van de rasp klein maken.

**raspen**: alg. Oostlb., freq. Oost.Zuidlb., Horns, Centr.Maaslds. en Kleverlds.; verspr. Maaskemp. en Trichterlds.; ook in Simpelveld, Kerkrade, Teuven, Nederweert, Ospel, Weert, Vlijtingen, Hoeselt,

Hamont, Eksel, Zonhoven, Leopoldsburg, Kwaadmechelen, Loksbergen, Lommel, Velden, Blerick en Venlo.

**raspelen**: freq. Kleverlds., verspr. Oost.Zuidlb., Oostlb. en Trichterlds.; ook in Simpelveld, Kerkrade, Stein, Geulle, Blerick en Venlo.  
**rappen**: Guttecoven en Einighausen.

/ raspen (128)  
 ⊙ rijven (52)  
 △ raspelen (33)

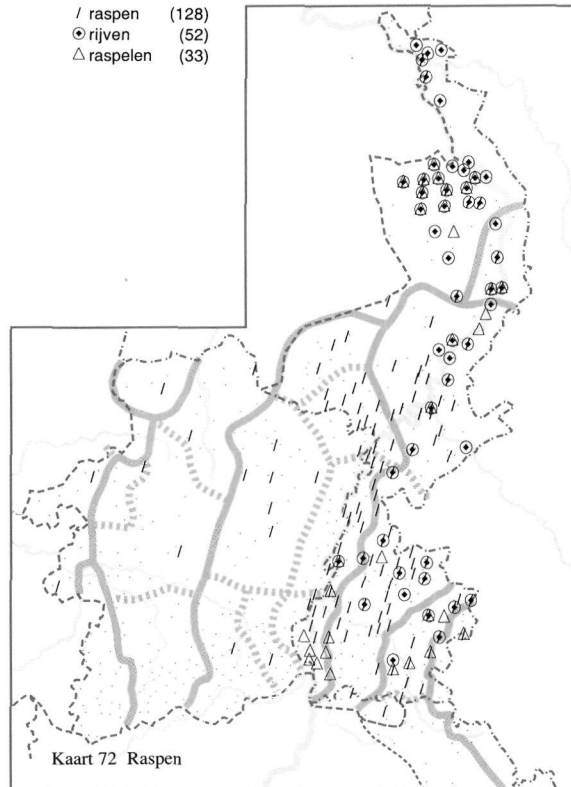

N 80 (1980) (060), SGV (1914) (029);  
 Gennep Wb. (150), Hamont Wl. (380), Heerlen Wb. 2 (195, 320), Lommel Wl. (256), Meerlo-Wanssum Wb. (238), Meeuwen Wl. (181), Venlo Wb. (227), Venray Wb. (029, 451, 457).

**rijven:** alg. Kleverlds., freq. Oostlb., verspr. Oost.Zuidlb. en Zuidgeld.Lb.; ook in Stein.

**schaven:** Sweikhuizen, Sint-Geertruid en Vijlen.  
**fijnmaken:** Oirlo.

## MES

De algemene benaming voor het werktuig om mee te snijden.

De volgende twee termen zijn afkomstig uit het Bargoens:

**mes:** alg. in heel Belg. Lb. en in Nl. Lb. in het Weertlds. en Kleverlds.; ook in Heythuysen, Nunhem, Amby, Tungalroy, Lottum en Arcen.

**kolt:** Waubach.  
**koot:** Heerlen.

**mets** (ook *mest*): alg. Ripuar., Oostlb.Rip. overgg., Oostlb., Horns, Centr.Maaslds. en Trichterlds.; ook in Velden, Blerick, Venlo en Maasbree.

**couteau-tje** (*kootsje*): Tongeren.  
**knip:** Heerlen.

/ mes (110)  
○ mets (97)

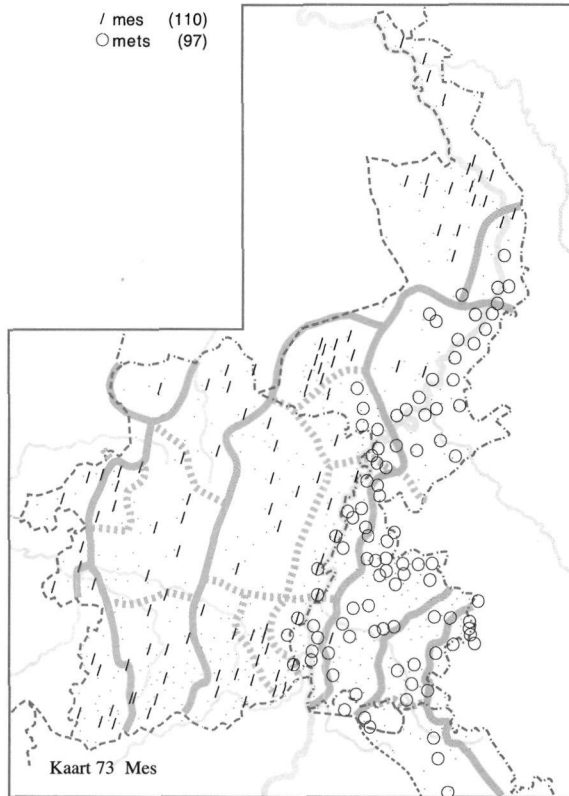

N 20 (zj) (029c add.), SGV (1914) (023), ZND 32 (1939) (086); Genk Wb. (202), Gronsveld Wb. 2 (106), Hamont Wl. (289), Hasselt Wb. (296), Heerlen Wb. 2 (154), Kerkrade Wb. 2 (173), Lommel Wl. (193), Meerlo-Wanssum Wb. (195), Meeswijk Wl. (412), Roermond Wb. (180), Sint-Truiden Wb. (169), Tongeren Wb. (293, 352), Tungelroy Wb. (110), Valkenburg Wb. (121), Venlo Wb. (192), Weertlands Wb. 1 (C 1, 008), Zonhoven Wb. (293); Dolmans, H. (zj.hs), Goossens, H. (zj.hs), Heyden, L.v.d. (1927), Janssen, A. (1949) (036), Meertens, A.H. (zj.hs), Rademaekers, H. (1958) (026), Veldeke 01 (1926) (021), Veldeke 05 (1930) (200), Veldeke 10 (1935) (586), Veldeke 14 (1939) (026), Veldeke 15 (1940) (020), Veldeke 17 (1942) (026), Veldeke 18 (1943) (028), Veldeke 20 (1945) (050), Veldeke 25

(1950) (009), Veldeke 26 (1951) (088), Veldeke 27 (1952) (014, 048), Veldeke 29 (1954) (057), Veldeke 33 (1958) (030), Veldeke 37 (1962) (036).

## HECHT VAN EEN MES

Het handvat van een mes.

**hecht** (ook *echt*): alg. Kleverlds. en Zuidgeld.Lb., freq. Noord.Oostlb. en Lonerlds., verspr. Tongerlds.; ook in Ospel, Weert, Neeritter, Bree, As, Geliere/Bret, Martenslinde, Achel, Sint-Huibrechts-Lille, Overpelt, Beverlo, Beringen, Brustem, Aalst-bij-St.-Truiden, Halen en Lommel.

**heft**: freq. Oostlb., Centr.Maaslds. en Kleverlds., verspr. Oost.Zuidlb.; ook in Spekholzerheide, Hunsel, Neeritter, Stevensweert, Maastricht, Neerharen, Eksel,

Hasselt en Venlo.

**steel**: alg. Zuid.Oostlb. en Centr.Maaslds., freq. Noord.Oostlb., Horns, Maaskemp., Trichterlds. en Bilzerlds.; ook in Simpelveld, Eygelshoven, Bleijerheide, Teuven, Nederweert, Weert, Leuken, Diepenbeek, Hoeselt, Hamont, Kaulille, Kermt, Hasselt, Beverlo, Paal, Beringen, Herk-de-Stad, Sint-Truiden, Tessenderlo, Zelem, Halen en Lommel.

**messensteel**: Tungelroy, Rotem en Lummen.

**messteel**: Paal.



/ steel, (-)steel	(104)
○ hecht	(69)
△ handvat	(35)
┆ heft	(35)
☆ handhaaf	(8)

N 01 (1960) (061), N 20 (zj) (031a),  
SGV (1914) (013), ZND 01 (1922)  
(a-m), ZND 26 (1937) (022c);  
Meerlo-Wanssum Wb. (139),  
Tongeren Wb. (206), Tungleroy Wb.  
(110), Zonhoven Wb. (164).

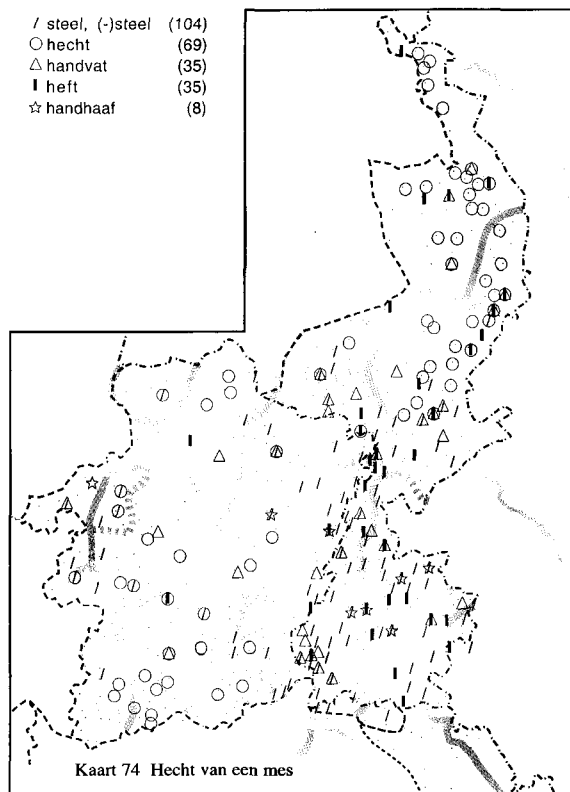

Kaart 74 Hecht van een mes

**metsensteel:** Schinveld, Heerlen en Teuven.

**metsersteel:** Grathem.

**metssteel:** Thorn en Amstenrade.

**handhaaf** (ook *antef*, *hantef*): freq. Zuid.Oostlb.; ook in Opglabbeek, Lanklaar en Kwaadmechelen.

**handvat:** freq. Noord.Oostlb., Horns en Trichterlds.; ook in Heerlen, Waubach, Limbricht, Sittard,

Gronsveld, Weert, Bree, Genk, Buchten, Mechelen-aan-de-Maas, Urmond, Peer, Zolder, Wellen, Tessenderlo, Venlo, Well, Oirlo en Sevenum.

**hand:** Niel-bij-St.-Truiden.

**greep:** Eygelshoven.

**handgrif:** Heerlen.

**grif:** Eygelshoven en Kerkrade.

## LEMMER

N 20 (zj) (031b);  
Hamont Wl. (410), Lommel Wl. (279), Venray Wb. (326, 476).

De dunne stalen, aan een of beide zijden snijdende, smalle plaat die het lichaam van een mes uitmaakt, het deel waarmee men snijdt.

**lemmer:** verspr. Maaskemp.; ook in Ell, Ophoven, Thorn, Maaseik, Rotem, Lanklaar, Neerharen, Rosmeer, Val-Meer, Zichen-Zussen-Bolder, Hoeselt, Tongeren, Ketsingen, Achel, Overpelt, Hasselt, Beverlo, Beringen, Opheers, Sint-Truiden,

Kwaadmechelen, Zelem en Lommel.

**lemmet** (ook *lemmets*): freq. Oostlb.; ook in Venray Wb. en in Heerlen, Weert, Grathem, Roosteren, Echt/Gebroek, Maastricht, Wijk, Tongeren, Hasselt en Venlo.

**blad**: freq. Centr.Maaslds.; ook in Kerkrade, Heerlen, Welten, Mechelen, Teuven, Baarlo, Horn, Herten (bij Roermond), Susteren, Sittard, Gronsveld, Ospel, Tungalroy, Neeritter, Kinrooi, Gelinden, Heers en Halen.

**messenblad**: Stokkem.

**metsenblad**: Limbricht.

**snijblad**: Teuven, Swalmen, Sittard en Stevensweert.

**ijzer van het mes**: Peer.

**klings**: Heerlen.

**lame** (fr.): Spalbeek en Wellen.

**snijvlak**: Wolder/Oud-Vroenhoven.

**het scherp**: alg. Kleverlds., freq. Zuid.Oostlb.; ook in Baarlo, Weert, Stramproy, Bocholt, Bree, Urmond, Caberg, Smeermaas, Sint-Pieter, Hoeselt, Wintershoven, Hamont, Eksel, Lummen, Hasselt, Paal, Wellen, Borgloon, Niel-bij-St.-Truiden en Lommel.

**scherpe kant**: Bleijerheide, Puth, Schimmert en Rothem.

**mes**: Leuken, Bocholt, Diepenbeek, Tongeren, Ketsingen, Kaulille, Peer, Borgloon en Middelaar.

**mets**: Waubach, Tegelen, Oirsbeek, Klimmen, Mesch, Maasbracht, Urmond, Oost-Maarland, Velden en Boekend.

**sne** (ook *snee*, *sneed*, *sneei*): Buchten, Geulle, Boekt/Heikant, Kermt, Hoepertingen, Wellen, Beringen, Halen en Lommel.

**waad**: Opglabbeek en Genk.

## RUG VAN HET LEMMER

N 79 (1979) (044, 045 add.).

De niet-scherpe zijde van een mes.

**rug**: freq. Oostlb. en Centr.Maaslds., verspr. Maaskemp.; ook in Ubachsberg, Schaesberg, Gulpen, Ospel, Weert, Tungalroy, Ell, Maastricht, Eigenbilzen, Eksel, Houthalen, Jeuk, Leopoldsburg, Kwaadmechelen, Velden, Blerick, Boekend, Meerlo en Tienray.

**het bot**: Sint-Martens-Voeren, Nunhem, Weert, Kinrooi en Meijel.

**botte kant**: freq. Zuid.Oostlb. en Maaskemp., verspr. Centr.Maaslds.; ook in Voerendaal, Schaesberg, Sint-Martens-Voeren, Reuver, Neeritter, Kinrooi, Ophoven, Maastricht, Neerharen, Hoeselt, Zepperen, Nieuwerkerken, Sint-Truiden, Jeuk, Velden, Venlo, Gennep en Oirlo.

**botte zij**: Waubach.

**bovenkant**: Arcen en Venlo.

**buitenkant**: Herten (bij Roermond).

**stompe kant**: Meijel.

**kant**: Ordingen.

## SCHERP, SNEDE

N 79 (1979) (043);  
Meeswijk Wl. (590), Zonhoven Wb. (546).

Het scherpe, snijdende gedeelte van een mes.

**het scherp**: freq. Oostlb. en Centr.Maaslds., verspr. Maaskemp.; ook in Voerendaal, Waubach, Schaesberg, Sint-Martens-Voeren, Weert, Tungalroy, Neeritter,

Kinrooi, Maastricht, Eigenbilzen, Hoeselt, Eksel, Sint-Truiden, Jeuk, Kwaadmechelen, Arcen, Venlo, Meerlo, Tienray en Meijel.  
**scheppe kant:** Nunhem, Schimmert, Klimmen, Gronsveld, Neeroeteren, Maastricht, Nieuwerkerken en Oirlo.  
**snijkant:** Schaesberg en Noorbeek.  
**snede** (*snee, sneei, snei*): verspr. Maaskemp.; ook in Gulpen, Sint-Martens-Voeren, Heythuysen, Swalmen, Montfort, Schimmert,

Weert, Lanklaar, Obbicht, Guttecoven, Houthalen, Jeuk, Leopoldsburg, Kwaadmechelen, Velden, Blerick, Boekend en Oirlo.  
**snit:** Herten (bij Roermond), Mheer, Meeswijk en Venlo.  
**waat:** freq. Maaskemp.; ook in Helden/Everlo, Herten (bij Roermond), Montfort, Klimmen, Tungelroy, Ell, Lanklaar, Stein, Zonhoven en Kwaadmechelen.  
**zwaard:** Tungelroy.

---

## SCHEDE

N 20 (zj) (031c), SGV (1914) (031); Maastricht Wb. (365), Meerlo-Wanssum Wb. (195), Meeswijk Wl. (549), Tungelroy Wb. (110).

Platte koker waarin men het lemmet van het mes steekt.

**schede** (*schei*): alg. Oost.Zuidlb., Oostlb., Centr.Maaslds. en Kleverlds., freq. Ripuar., Horns, Trichterlds. en Zuidgeld.Lb., verspr. Weertlds.; ook in Teuven, Bocholt, Opglabbeek, Val-Meer, Hoeselt, Achel, Kaulille, Hasselt, Wellen en Halen.

**leren schede** (*leren schie*): Hasselt.

**messenschede** (ook *messenschee, messenschei*): freq. Kleverlds., verspr. Zuid.Oostlb. en Centr.Maaslds.; ook in Tungelroy, Bree, Zichen-Zussen-Bolder, Overpelt, Zolder, Kermt, Beverlo en Beringen.

**metsenschede** (*metsenschee, metsenschei*): freq. Noord.Oostlb., verspr. Zuid.Oostlb.; ook in Teuven, Heerlen, Waubach, Mechelen, Neeritter en Stevensweert.

**metserschede** (*metserschei*): Heerlen, Panningen, Baarlo, Maasniel, Grathem en Velden.

**messchede** (*messchei*): Geulle en Diepenbeek.

**metsschede** (*metsschei*): Roermond en Amstenrade.

**botte** (**fr.**): Opheers.

**mes-botte:** Gelinden en Heers.

**botje:** Borgloon.

**hoos** (ook *hoze*): Boekt/Heikant, Lummen, Paal, Beringen, Kwaadmechelen en Lommel.

**hoosje** (*oeske*): Hasselt.

**huls** (*hulst*): Bree.

**messenkoker:** Halen.

**messenzakje** (*messenzakske*): Niel-bij-St.-Truiden.

**leren zakje** (*leren zakske*): Sint-Truiden.

**mets-étui:** Wolder/Oud-Vroenhoven.

**schacht:** Wellen.

## BOT

---

ZND 32 (1939) (086);  
Beverlo Wb. (250), Echt Wb. (033), Eupen Wb. (025),  
Genk Wb. (320), Hamont Wl. (061), Hasselt Wb.  
(084), Kerkrade Wb. 2 (064, 237), Kortessem Wb.  
(079), Lommel Wl. (043), Maastricht Wb. (048),  
Meerlo-Wanssum Wb. (279), Meeuwen Wl. (035),  
Sint-Truiden Wb. (070), Sittard Wb. (055), Tegelen  
Wb. (120), Tongeren Wb. (083), Zonhoven Wb. (058).

Gezegd van een mes dat niet goed  
snijdt.

## BOT MES

---

N 20 (zj) (032);  
Bree Wb. (479), Echt Wb. (071), Eupen Wb. (100),  
Meerlo-Wanssum Wb. (218), Meeswijk Wl. (333),  
Roermond Wb. (140), Valkenburg Wb. (111).

Mes dat niet goed snijdt omdat de  
sneede ervan niet meer scherp is.

**bot mes:** Sevenum.  
**botervilder** (*bottervilder*): Klimmen.  
**botte heep:** Tegelen.  
**botvilder:** Susteren en Klimmen.  
**koekvilder:** Roosteren.  
**koetenvilder:** Mechelen, Eupen,  
Roermond, Swalmen, Maasniel,  
Limbricht, Amstenrade, Valken-  
burg, Maasbracht, Stevensweert,  
Lanklaar, Meeswijk en Hasselt.  
**vilder:** Roermond, Puth, Tungalroy en  
Echt/Gebroek.  
**vilmets:** Grathem.  
**kouter:** Schimmert, Rothem,

**bot:** alg. in Belg. Lb.; freq. Geullds.;  
ook in Kerkrade Wb. 2 en in  
Sittard, Mheer, Weert en  
Maastricht.  
**stomp:** Kerkrade Wb. 2 en Meerlo-  
Wanssum Wb.; ook in Tegelen en  
Genk.

Echt/Gebroek, Obbicht en Geulle.  
**krabbelaar:** Neeritter.  
**kwakvorsenslachter:** Bocholt.  
**paddenbijter:** Hoepertingen, Wellen  
en Ketsingen.  
**paddenlub:** Velden.  
**paddenmoek:** Grathem.  
**paddenvil:** Bree.  
**paddenvilder:** Meerlo-Wanssum Wb.;  
ook in Panningen, Heythuysen,  
Baarlo, Tungalroy en Lommel.  
**paddevel:** Hasselt.  
**ploegkouter:** Zichen-Zussen-Bolder.  
**plutenvilder:** Boekend.  
**putenvilder:** Heerlen.  
**putenviller:** Eygelshoven.  
**slakkensteker:** Heythuysen.  
**viggel:** Bree Wb.  
**kontenzitter:** Bree.  
**votboor:** Maasniel.  
**wapen:** Grathem.  
**zaag:** Limbricht.

## SCHAARDE

---

N 79 (1979) (045), ZND 06 (1924) (026).

Kerf of breuk in het scherp van een mes.

**schaarde** (*schaard*): Nunhem, Amby,  
Genk, Eksel, Wijchmaal, Peer,  
Kwaadmechelen, Tessenderlo en  
Meijel.

**schaar:** Waubach, Gulpen,  
Heythuysen, Montfort, Schimmert,  
Ell, Neeritter, Meeuwen,  
Neeroeteren, Maastricht, Jeuk en  
Kwaadmechelen.  
**schaars** (ook *schaas*): freq. Bilzerlds.  
en Demerkemp.; ook in Ophoven,  
Neeroeteren, As, Niel-bij-As,

Rotem, Obbicht, Opgrimbie,  
Lanaken, Kanne, Koninksem,  
Wellen, Velm en Loksbergen.  
**schaarsje** (*schaarske*): Rekem.  
**baard**: Venlo en Guttecoven.  
**barst**: Noorbeek en Terlinden.  
**braam**: Blerick, Boekend en  
Maastricht.  
**haggel**: Houthalen.  
**hak**: Guttecoven, Riksingen,  
Koninksem, Bommershoven, Sint-  
Truiden en Loksbergen.  
**hakkel**: Tungelroy en Eigenbilzen.  
**hakschaar**: Tungelroy en Montfort.  
**hap**: Neeroeteren, Opglabbeek,  
Opgrimbie, Rekem en Gelinden.  
**kartel**: Eksel.

**katsel** (*katsjel*): Voerendaal.  
**kauw**: Weert en Kinrooi.  
**kek**: Sint-Huibrechts-Lille.  
**kerf**: Welkenraedt, Herten (bij  
Roermond), Noorbeek, Terlinden,  
Bree, Stein en Maastricht.  
**kitsje** (*kitske*): Maastricht.  
**schank**: Montzen.  
**split**: Welkenraedt.  
**stuk**: Klimmen.  
**tandje**: Gruitrode en Rekem.

De volgende opgaven zijn voltooid  
deelwoorden:

**gehakkeld**: Lanklaar.  
**gekarteld**: Sittard.  
**gekatseld** (*gekatsjeld*): Klimmen.

## SCHILMESJE, AARDAPPELMESJE

N 20 (zj) (029c);  
Heerlen Wb. 2 (067), Kerkrade Wb. 2 (081, 221),  
Meerlo-Wanssum Wb. (195), Roermond Wb. (180),  
Sittard Wb. (018), Venray Wb. (433, 479);  
Achten, P. (1995) (052).

Klein scherp mesje waarmee men fruit  
en aardappelen schilt.

**aardappelenmes** (*erpelenmes, erpel-  
mes*): Bocholt, Bree, Waterloos,  
Lanklaar, Hamont en Middelaar.  
**aardappelmes** (*erpelmes, jappelmes,  
jatappelmes, jetappelmes*): verspr.  
Lonerlds.; ook in Brunssum,  
Opglabbeek, Rosmeer, Zichen-  
Zussen-Bolder, Hoeselt, Tongeren  
en Ketsingen.  
**aardappelenmesje** (*eerappelenmeske,  
erpelenmeske, jetappelenmeske*):  
verspr. Centr.Maaslds.; ook in  
Weert, Stramproy, Kinrooi,  
Bocholt, Bree, Opglabbeek,  
Neerharen, Tongeren, Oirlo en  
Meijel.  
**aardappelmesje** (*erpelmeske, jalle-  
permeske, jalpermeske, jappelmes-  
ke, jatappelmeske, jerpekmeske,  
jetappelmeske, jetappemeske*): freq.

Kleverlds., verspr. Tongerlds. en  
Lonerlds.; ook in Ospel, Weert,  
Leuken, Tungelroy, Buchten,  
Obbicht, Val-Meer, Zussen en  
Spalbeek.

**aardappelsmesje** (*erpelsmetske*):  
Sittard.  
**aardappelenmets** (*eerappelenmets,  
erpelenmets*): Roermond,  
Roosteren en Wolder/Oud-  
Vroenhoven.  
**aardappelmets** (*erpelmets*): Heerlen,  
Roermond, Melick, Schimmert,  
Mesch en Echt/Gebroek.  
**aardappelsmets** (*erpelsmets*):  
Eygelshoven.  
**aardappelenmetsje** (*eerappelen-  
metske, erpelenmetske, erpelmet-  
ske*): freq. Oostlb. en Horns, ver-  
spr. Centr.Maaslds.; ook in Caberg,  
Smeermaas en Wijk.  
**aardappelmetsje** (*aardappelmetske,  
erpelmeske, erpelmetske, erpel-  
smetsje*): verspr. Zuid.Oostlb.; ook  
in Kerkrade Wb. 2 en in Heerlen,  
Neer, Roermond, Buchten,  
Urmond, Geulle, Sint-Pieter en  
Eijsden.  
**aardappelsmetsje** (*erpelsmetsje,*

*erpelsmetske*): verspr. Ripuar. en Oost.Zuidlb.; ook in Sittard.

**krompiierenmetsje** (*krompiierenmetske*): Mechelen en Teuven.

**patattenmes**: Achel, Lummen, Kermt, Hasselt, Beverlo, Beringen, Sint-Truiden, Niel-bij-St.-Truiden en Halen.

**patattenmesje** (*patattenmeske*): freq. Dommelds.; ook in Genk, Gelieren/Bret, Zolder, Boekt/Heikant, Hasselt, Paal, Beringen, Kwaadmehelen, Zelem, Halen en Sevenum.

**patattenmetsje** (*patattenmetske*): verspr. Noord.Oostlb. en Zuidgeld.Lb.

**patattenschilder**: Lommel.

**aardappelenschilder** (*erpelenschilder*): Stevensweert.

**aardappelenschilmes** (*erpelenschilmes*): Ottersum en Milsbeek.

**schillenmesje** (*schillenmeske*): Tungalroy.

**schillenmetsje** (*schillenmetske*): Maastricht.

**schilmes**: Venray Wb.

**schilmesje** (*schilmeske*): Mechelen-aan-de-Maas.

**schilmets**: verspr. Zuid.Oostlb.; ook in Kerkrade Wb. 2 en in Heerlen, Urmond, Wolder/Oud-Vroenhoven, Heugem en Oost-Maerland.

**schilmetsje** (*schilmetske*): freq. Zuid.Oostlb.; ook in Heerlerheide, Waubach, Mechelen, Teuven, Grathem, Guttecoven, Kerensheide en Eijsden.

**pluutje**: Venray Wb.

## MES OM KOOL TE SNIJDEN

Kerkrade Wb. 2 (133, 218), Meerlo-Wanssum Wb. (152), Sittard Wb. (168), Tegelen Wb. (103), Venray Wb. (255, 284, 360, 473, 513).

Speciaal kromgevormd mes voor het snijden of fijnhakken van koolsoorten.

**kappesmes**: alg. Kleverlds.

**moesmes**: Venray Wb.

**moesmets**: Tegelen.

**snijmes**: Venray Wb.

De volgende opgaven zijn benamingen voor een schaaf waarmee kool klein gemaakt kan worden:

**kappesschaaf**: Kerkrade Wb. 2; ook in Sittard.

**koolschaaf**: Venray Wb.

**moesschaaf**: Venray Wb.

**schaaf**: Kerkrade Wb. 2 en Venray Wb.

## MES VOOR PANNENKOEKEN

N 20 (zj) (030);  
Weertlands Wb. 1 (C 1, 008).

Mes waarmee pannenkoeken in de pan worden omgedraaid. Volgens het Weertlands Wb. (pag. C 1, 8) is het een bot, plat, dun gebogen mes.

**pannenkoekenmets**: Oirsbeek en Klimmen.

**pannenkoekmets**: Amstenrade, Wolder/Oud-Vroenhoven en Caberg.

**pannenkoeksmets**: Venlo.

**bakmes**: Hasselt en Sittard.

**koekendraaier**: Grathem.

**koekenmes**: Heer.

**koekenmets**: Bleijerheide, Baarlo, Horn, Herten (bij Roermond) en Mechelen-aan-de-Maas.

**koekmes**: Weertlands Wb. 1; ook in Kinrooi, Bocholt, Bree, Opglabbeek, Overpelt, Kaulille en Middelaar.

**koekmets**: Venlo, Neeritter en Thorn.

**koekenpanmets**: Sint-Pieter.

**mets voor pannenkoek:** Schimmert.  
**koekenschoep:** Roosteren.  
**koekenspaan:** Ottersum, Milsbeek en Opglabbeek.  
**koekschup:** Brunssum.  
**koeksteker:** Bree.  
**kookmets:** Swalmen en Limbricht.  
**mets:** Teuven.  
**broodmes:** Ospel, Eksel en Kermt.  
**draaimes:** Bree.  
**omelettenmes:** Kinrooi.  
**palet:** Echt/Gebroek.  
**pannenmes:** Weert.

**pannenmets:** Heerlen, Tegelen, Neer, Baarlo, Hoensbroek, Schimmert en Buchten.  
**schep:** Halen.  
**schepper:** Tegelen.  
**spaan:** Eksel.  
**struifmes:** Lommel.  
**struifsteker:** Roermond en Lanklaar.  
**struivensteker:** Rotem.  
**wipper:** Hasselt.  
**schuimlepel:** Maasbracht.  
**schuimspaan:** Oirlo en Maasbracht.

## HAKBORD

Echt Wb. (052, 127), Hasselt Wb. (065, 170), Maastricht Wb. (175), Meeswijk Wl. (296), Sittard Wb. (251, 364), Tegelen Wb. (088), Tongeren Wb. (243), Tungalroy Wb. (111), Venlo Wb. (278), Weertlands Wb. 1 (C 1, 007), Zonhoven Wb. (202).

Houten plank om groente of vlees op fijn te hakken.

De opgaven **hakvloodje** (Tegelen), **hakvlood** (Echt/Gebroek), **vloodje** (Tungalroy), **meutje** (Sittard) en **scheepje** (Sittard) zijn benamingen voor een hakplankje met aan drie zijden een opstaande rand. Zie ook de afbeelding bij dit lemma.

**hakbred:** Echt/Gebroek.  
**kapbred:** Zonhoven, Hasselt en Tongeren.

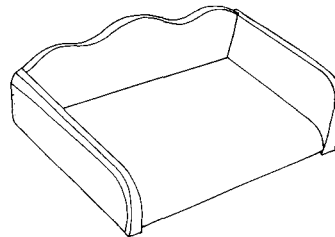

**kaplood:** Maastricht.  
**kaploop:** Meeswijk.  
**hakvlood:** Echt/Gebroek.  
**hakvloodje:** Weertlands Wb. 1; ook in Tegelen.  
**vlood:** Venlo en Echt/Gebroek.  
**vloodje:** Tungalroy.  
**meutje:** Sittard.  
**scheepje** (*scheepke*): Sittard.

## DIENBLAD

DC 27 (1955) (001, 002); Eupen Wb. (198), Gronsveld Wb. 2 (035), Hasselt Wb. (354), Heerlen Wb. 2 (191), Kerkrade Wb. 2 (244), Meeswijk Wl. (635), Valkenburg Wb. (175), Venray Wb. (558), Zonhoven Wb. (359); Achten, P. (1995) (055), Veldeke 08 (1933) (375).

Blad waarop men borden en schalen naar de eetkamer brengt.

**dienblad:** alg. Oostlb. en Horns, freq.

Weertlds., Zuidgeld.Lb. en Kleverlds., verspr. Oost.Zuidlb. en Centr.Maaslds.; ook in Eygelshoven en Maastricht.  
**bedienblad:** Holtum.  
**presenteerblad:** Eygelshoven, Voerendaal, Vijlen, Roggel, Reuver, Beesel, Brunssum, Ulestraten, Klimmen, Weert, Stevensweert, Maastricht en Lottum.

**serveerblad:** Gulpen en Vaals.  
**schenkblad:** alg. Zuid.Oostlb.; ook in Voerendaal, Buchten, Holtum, Guttecoven en Maastricht.  
**koffieblad:** Ubachsberg, Roggel, Ulestraten, Lottum, Blerick en Venray.  
**theeblad:** Venray Wb.; ook in Vaals, Ubachsberg, Heerlen, Vijlen, Roggel, Beegden, Pey, Meerssen, Weert, Maastricht en Lottum.  
**blad:** Venlo, Nuth/Aalbeek en Maastricht.  
**dienblaadje:** freq. Noord.Oostlb., verspr. Kleverlds.; ook in Nieuwstadt, Weert, Lottum en Velden.  
**schenkblaadje:** Nieuwstadt.  
**blaadje:** Wellerlooi.

**tablet:** freq. Ripuar. en Oost.Zuidlb.; ook in Eupen, Schinveld, Schinnen, Valkenburg, Meeswijk en Maastricht.  
**tableetje:** Heerlen.  
**dienbordje:** Limbricht.  
**bordje:** Limbricht.  
**hortje:** Berg-en-Terblijt.  
**tableau:** Blerick.  
**plateau:** Zonhoven, Hasselt en Maastricht.  
**plateel:** Valkenburg.  
**schaal:** Heythuysen.  
**schenkschotel:** Mheer.  
**schotel (schottel):** Brunssum.  
**kabree:** Hoeselt.

## KLOPPER, GARDE

/ klopper	(57)
○ klopijsje, rijsje	(22)
★ garde	(13)
┆ kwispel	(12)

N 20 (zj) (047, 045e add., 046 add.),  
 N 79 (1979) (046);  
 Beverlo Wb. (129), Bree Wb. (265),  
 Genk Wb. (182), Gronsveld Wb. 2  
 (052), Meerlo-Wanssum Wb. (162,  
 238), Sint-Truiden Wb. (107),  
 Tegelen Wb. (094), Tungalroy Wb.  
 (111), Venlo Wb. (167, 227), Venray  
 Wb. (277, 457).

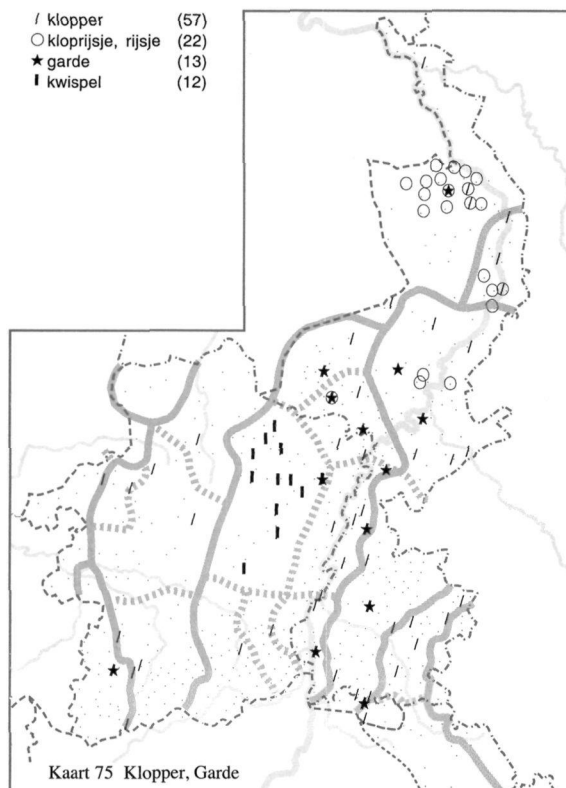

Keukenwerktuig voor bijvoorbeeld het kloppen van room of eieren, bestaande

uit een aantal lusvormige metalen draden die in een handgreep samenkomen.



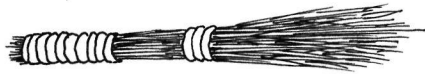

De trefwoorden **kloprijsje** en **rijsje** duiden doorgaans een garde aan die bestaat uit dunne, geschilde berkentakjes die aan één uiteinde met behulp van ijzerdraad bijeen zijn gebonden.

**garde** (ook *gard*): Heythuysen, Herten (bij Roermond), Schimmert, Noorbeek, Weert, Tungalroy, Neeritter, Neeroeteren, Echt/Gebroek, Guttecoven, Maastricht, Sint-Truiden en Oirlo.

**gardje**: Blerick.

**klopper**: freq. Oost.Zuidlb., Oostlb., Horns, Maaskemp., Centr.Maaslds.

en Truierlds., verspr. Kleverlds.; ook in Sint-Martens-Voeren, Ospel, Weert, Maastricht, Neerharen, Eigenbilzen, Hoeselt, Eksel, Houthalen, Beverlo, Zepperen, Leopoldsburg, Kwaadmechelen, Arcen, Velden en Venlo.

**kloprijsje** (*kloprijske*): alg. Kleverlds., freq. Noord.Oostlb.; ook in Tungalroy, Blerick, Boekend en Venlo.

**rijsje** (*rijske*): alg. Kleverlds.; ook in Venlo.

**kwispel**: freq. Maaskemp.

**meelbezem**: Roermond.

**berkenbezem**: Tegelen.

**roomklopper**: Schaesberg.

**sneeuwklopper**: Sittard.

## HOUTEN LEPEL

N 20 (zj) (033);  
Tungalroy Wb. (111).

Lepel van hout om in saus e.d. te roeren of om bepaalde soorten voedsel zoals gelei, mosterd, stroop en honing uit voorraadpotten over te scheppen. Ook bij het maken van beslag wordt gebruik gemaakt van een houten lepel. Met de trefwoorden **pollepel**, **polleper** en **potlepel** wordt een vrij grote lepel bedoeld, die vooral voor het opscheppen van soep wordt gebruikt. Zie ook het lemma POLLEPEL.

**houten lepel**: freq. Zuid.Oostlb.; ook in Eyselshoven, Spekholzerheide, Heerlen, Welten, Maasbracht, Gelieren/Bret, Wolder/Oud-Vroenhoven, Smeermaas, Sint-Pieter, Rosmeer, Val-Meer, Diepenbeek en Tongeren.

**houteren lepel**: Kerkrade, Tegelen, Panningen, Herten (bij Roermond), Kinrooi, Bree, Maaseik, Buchten, Peer en Boekend.

**houten leper** (ook *outen leper*):

Opheers, Wellen, Niel-bij-St.-Truiden en Halen.

**pannenlekker**: Kermt.

**pannenlepel**: Heerlen.

**pannenlikker**: Tongeren.

**pollepel**: Weert, Wellen, Kwaadmechelen en Boekend.

**polleper**: Gelinden en Heers.

**potlepel**: verspr. Zuid.Oostlb.; ook in Heerlen, Waubach, Mechelen, Panningen, Roermond, Ell en Tongeren.

**potleper**: Borgloon.

**scheplepel**: Maasniel.

**schuppertje** (*schöpperke*): Tungalroy.

**roerlepel**: Heerlen, Welten, Mechelen, Melick, Puth, Oirsbeek, Hoensbroek, Bree, Diepenbeek, Kaulille en Wellen.

**draailepel**: Eijsden.

**kneidlepel** (*kneilepel*): Weert, Maaseik en Neerharen.

**stamper**: Nunhem en Hasselt.

**stoemper**: Hasselt.

**lepel**: Heythuysen.

**spaan:** Roermond, Tungalroy, Kinrooi, Hasselt, Beringen, Niel-bij-St.-Truiden en Venlo.  
**spaander:** Roermond.  
**beslaglepel:** Heerlen.  
**deegklopper:** Wolder/Oud-Vroenhoven.  
**deeglepel:** Bocholt.  
**eierlepeltje:** Melick.  
**geleilepel:** Teuven.  
**geleileper:** Borgloon.  
**geleilepeltje** (*geleileperke*): Sint-Truiden.  
**honinglepel** (*honinklepel*): Beverlo.  
**moeslepel:** Leuken, Tungalroy en Ell.  
**mosterdlepel:** Melick, Genk, Lummen en Kermt.  
**mosterdlepeltje** (*mosterdlepelke*): Kaulille, Bocholt en Oirsbeek.  
**mosterdlepeltje** (*mosterdleperke*): Spalbeek en Sint-Truiden.  
**nap:** Herten (bij Roermond).  
**paddenvel:** Hasselt.  
**paplepel:** Heerlen, Waubach, Mechelen, Baarlo, Sittard, Thorn, Opglabbeek, Lanklaar, Tongeren, Wellen, Kwaadmechelen en Sevenum.

**paplepeltje** (*paplepelke*): Amstenrade.  
**rijstpaplepel:** Beverlo.  
**potagelepel:** Lommel.  
**roomspaan:** Grathem.  
**sauslepel:** Teuven, Ell, Lanklaar, Diepenbeek, Hoeselt, Kermt en Kwaadmechelen.  
**sausleper:** Wintershoven.  
**schuimlepel:** Bree, Amstenrade en Ketsingen.  
**sirooplepel:** Rotem, Eijsden, Zichen-Zussen-Bolder en Hoeselt.  
**kruidspaan:** Velden.  
**soeplepel:** Beverlo en Ell.  
**smoutspaantje** (*smaltspaantje*): Ottersum en Milsbeek.  
**struiflepel:** Lommel.  
**zoutlepel:** Opglabbeek.

De volgende opgaven betreffen benamingen voor houten lepels die worden gebruikt om salade op te scheppen:

**saladelepel** (*slaadlepel, slaailepel, slalepel*): Mechelen, Bocholt, Opglabbeek, Lummen, Ottersum en Milsbeek.  
**saladespaan** (*slaaispaan*): Grathem.

## BOTERLEPEL

N 20 (zj) (033).

Houten lepel waarmee tijdens de boterbereiding de boter wordt gekneed. Daardoor wordt de melk, die zich nog tussen de boterdeeltjes bevindt, eruit gedrukt. Er bestaan platte lepels en lepels met ribbels.

Zie ook het lemma BOTERLEPEL in WLD I.11, pag. 143.

**boterlepel** (ook *botterlepel*): verspr. Noord.Oostlb. en Maaskemp.; ook in Heer, Leuken, Kinrooi, Thorn, Stevensweert, Maaseik, Echt/Gebroek, Mechelen-aan-de-Maas, Hamont, Overpelt, Lommel en Velden.

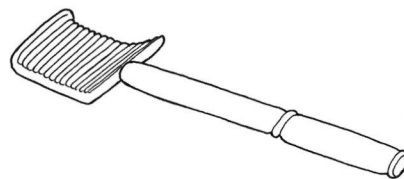

**boterlepeltje** (*botterlepelke*): Tegelen.  
**boterpin:** Teuven.  
**boterplets:** Rotem, Lanklaar en Obbicht.  
**pletslepel:** Mechelen.  
**plets:** Rotem.  
**pletsje:** Rotem.  
**boterkletser:** Val-Meer en Zichen-Zussen-Bolder.  
**boterslager:** Halen.

**boterspaan** (ook *bo(t)erspaan*, *botter-spaan*): freq. Horns en Lonerlds., verspr. Noord.Oostlb., Maaskemp., Centr.Maaslds., Dommelds. en Kleverlds.; ook in Heerlen, Brunssum, Weert, Neerharen, Boekt/Heikant, Kermt, Hasselt, Beringen, Kwaadmechelen en Velden.

**boterspaantje**: Schimmert.

**botersteek** (*bottersteek*): Klimmen.

**botersteekje** (ook *botersteekske*, *bot-*

*tersteekske*): Puth, Schimmert, Rotem, Buchten en Oost-Maarland.

**boterstekel** (*botterstekel*):

Hoensbroek.

**boterstekeltje** (*botterstekelke*):

Kerkrade en Spekholzerheide.

**boterstekertje** (*botterstekkerke*):

Heerlen.

**steekje**: Eijsden.

**stecker**: Klimmen.

**boterkneedlepel**: Melick.

**papleper**: Opheers en Borgloon.

## ROERZEEF

N 20 (zj) (022, 041b), ZND 45 (1946) (016 add.), ZND B1 (1940sq) (182); Bree Wb. (331, 332), Diepenbeek Wb. (174), Genk Wb. (240), Gronsveld Wb. 2 (141), Hamont Wl. (345), Hasselt Wb. (377), Hasselt Wb. (377), Lommel Wl. (226), Meeswijk Wl. (475), Meeuwen Wl. (169), Sint-Truiden Wb. (189), Tongeren Wb. (430), Tungelroy Wb. (109), Venray Wb. (418), Weertlands Wb. 1 (C 1, 010), Zonhoven Wb. (346); Achten, P. (1995) (098), Bettens, A. (1954) (097).

Zeef voor huishoudelijk gebruik met roerinrichting voor het fijnmalen van groenten.

Verschillende respondenten maken melding van twee uitvoeringen van de roerzeef. De ene, die meestal ook als oudste wordt beschouwd, bestaat uit een zeefje, waarin men met een houten pletter aardappelen of groenten kan fijnmaken. Modernere uitvoeringen hebben een uitneembare draaivleugel, waarmee de groenten fijngemalen kunnen worden. De eerstgenoemde zeef

wordt in Kanne **passette** genoemd, de tweede **passe-vite**.

**passe-vite**: freq. Maaskemp. en Kleverlds.; ook in Sint-Martens-Voeren, Puth, Gronsveld, Tungelroy, Kinrooi, Meeswijk, Kanne, Hoeselt, Diepenbeek, Tongeren, Hamont, Zonhoven, Hasselt, Sint-Truiden, Kwaadmechelen, Linkhout en Lommel.

**passette**: Hasselt en Kanne.

**soepzeef**: Herten (bij Roermond), Brunssum, Ophoven, Lanklaar, Wellen en Borgloon.

**soepenrijtje** (*soepenrijke*): Eijsden.

**zij**: Lanklaar, Mechelen-aan-de-Maas, Neerpelt, Overpelt, Eksel, Houthalen, Hasselt, Beverlo, Paal, Beringen en Kortesseem.

**zijbaar**: Rekem en Eijsden.

**zijg**: Kinrooi, Veulen, Heers, Borgloon en Sint-Truiden.

## KOFFIEZEEF, KOFFIEFILTER

N 20 (zj) (041, 041b), ZND m (Marchal); Hasselt Wb. (238, 536), Maastricht Wb. (342), Sint-Truiden Wb. (168, 200), Sittard Wb. (336), Tongeren Wb. (472), Valkenburg Wb. (144), Zonhoven Wb. (042, 580); Bettens, A. (1954) (066), Heyden, L.v.d. (1927).

Zeefje om bij het inschenken het

koffiedik tegen te houden. Met de benamingen **ramponeu**, **café-bourse**, **café-zakje** en **filter**, die aan het eind van het lemma zijn opgenomen, wordt een filter bedoeld dat gebruikt wordt bij het koffiezetten. De **ramponeu** is volgens het Tongeren Wb. (pag. 472)

een soort hoge koffiefilter met stoffen zakje. Het Sittard Wb. (pag. 336) merkt erover op dat dit voorwerp genoemd is naar Ramponeaux, exploitant van het cabaret Tabour Royal op Montmartre in de achttiende eeuw. In Sint-Truiden wordt met het woord **ramponeu** de metalen houder aangeduid waar de koffiefilter inhangt. De filterzak zelf wordt **melon** genoemd.

**koffiezeef:** verspr. Zuid.Oostlb. en Centr.Maaslds.; ook in Heerlen, Welten, Tegelen, Nunhem, Herten (bij Roermond), Tungalroy, Ophoven, Bocholt, Bree, Caberg, Zichen-Zussen-Bolder, Kaulille en Eksel.

**café-zeef** (ook *kaffezeef*): Hoeselt, Wellen en Borgloon.

**koffiezeefje** (ook *koffiezeefke*): verspr. Zuid.Oostlb.; ook in Spekholzerheide, Tegelen, Melick, Thorn, Stokkem, Obbicht, Urmond, Smeermaas en Eijsden.

**café-zeefje** (*café-zeefke*, *kaffezeegske*,

*kaffezeefje*): Hasselt, Bleijerheide en Tongeren.

**zeefje:** Opheers.

**koffieziift:** Opglabbeek en Rotem.

**café-zift** (ook *kaffeziift*, *kaffieziift*):

Lummen, Kermt en Tongeren.

**koffieziiftje** (*koffieziifke*): Neerharen.

**café-ziftje** (*kaffeziifke*): Halen en Teuven.

**koffiezij:** Lanklaar.

**café-zij** (*kaffiezij*): Mechelen.

**zij:** Zonhoven en Hasselt.

**koffiezijertje** (*koffiezijerke*): Weert.

**koffiezijtje** (*koffiezijke*): Roermond, Oirsbeek, Hoensbroek, Echt/Gebroek, Rotem, Oost-Maarland en Kaulille.

**melon** (*fr.*) (*meloi*): Sint-Truiden.

**ramponeu** (ook *rampeneu*, *rampeno*, *rampenoi*): Sittard, Valkenburg, Maastricht, Tongeren, Hasselt, Gutshoven en Sint-Truiden.

**café-bourse** (*kaffieborsj*): Zonhoven.

**café-zakje** (*kaffiezakske*): Gutshoven.

**filter:** Kanne.

## THEEZEEFJE

N 20 (zj) (041b);  
Tungalroy Wb. (111), Venray Wb. (558, 692),  
Weertlands Wb. 1 (C 1, 015).

Zeefje om bij het inschenken van thee de theeblaadjes tegen te houden.

**theezeefje** (ook *theezeefke*): verspr. Zuid.Oostlb.; ook in Maasniel, Melick, Buchten, Kwaadmechelen en Venlo.

**zeefje** (*zeefke*): Tungalroy.

**theezeef:** Welten, Maasniel, Tungalroy, Bree, Wolder/Oud-Vroenhoven en Zichen-Zussen-Bolder.

**theezijtje** (*theezijke*): Venray Wb.; ook in Waubach, Mechelen, Roermond en Echt/Gebroek.

**zijtje** (*zijke*): Venray Wb.

**zijertje** (*zijerke*): Weertlands Wb. 1.

## BRAADPAN

Dikwandige pan met deksel en vaak twee oren, geschikt om vlees in te braden.

Volgens de respondent uit Neeritter is een **braadslee** van ijzer of van ge-

ëmailleerd ijzer en meestal vierkant of ovaal van vorm.

**braadpan** (ook *braaipan*, *braanpan*, *braapan*): alg. in Belg. en Nl. Lb.

/ braadpan	(122)
* braadketel	(38)
△ kasserol	(32)
◇ vleespan	(18)
☆ pan	(15)
● braadkellen, kellen	(10)

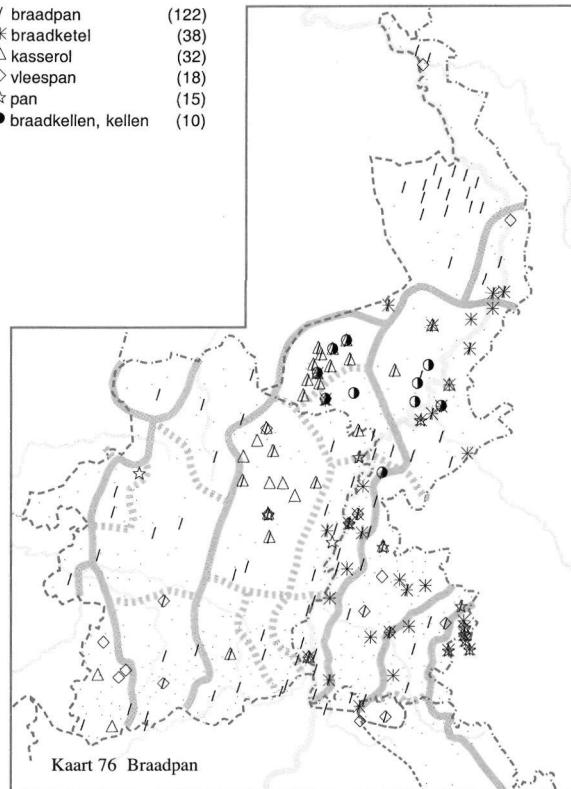

N 20 (zj) (002, 022, 023a, 023b), N 79 (1979) (048);  
 Beverlo Wb. (027), Bree Wb. (216, 225), Echt Wb. (033), Heerlen Wb. 2 (088), Kerkrade Wb. 2 (066, 199), Maastricht Wb. (177, 309), Meerlo-Wanssum Wb. (082), Meeswijk Wl. (471), Tungelroy Wb. (109), Venray Wb. (109), Weertlands Wb. 1 (C 1, 008, C 1, 010), Zonhoven Wb. (029);  
 Beenen, P. (1973) (202), Heyden, L.v.d. (1927).

**ijzeren braadpan:** Panningen.  
**braadspan:** Buchten en Heerlen.  
**gebraadspan:** Smeermaas.  
**braadpannetje (braadpanke):** Tegelen en Neeritter.  
**bakpan:** Ophoven, Zonhoven, Gelinden en Heers.  
**vleespan:** Schaesberg, Teuven, Sint-Martens-Voeren, Puth, Schimmert, Klimmen, Bocholt, Opglabbeek, Buchten, Obbicht, Maastricht, Hasselt, Zepperen, Borgloon, Nieuwerkerken, Ordingen, Arcen en Gennep.  
**spekpan:** Gruitrode en Opglabbeek.

**sudderpan:** Eksel.  
**pan:** Kerkrade Wb. 2; ook in Waubach, Herten (bij Roermond), Sittard, Tungelroy, Ophoven, Opglabbeek, Meeswijk, Obbicht en Leopoldsburg.  
**braadkasserol (braaikastrol):** Hasselt.  
**kasserol (ook kasrol, kastol, kastol):** Weertlands Wb. 1 en Bree Wb.; ook in Helden/Everlo, Heythuysen, Swalmen, Sittard, Neeritter, Maas-tricht, Hoeselt, Sint-Truiden en Jeuk.  
**braadkellen:** Haelen, Horn, Ell en Echt/Gebroek.

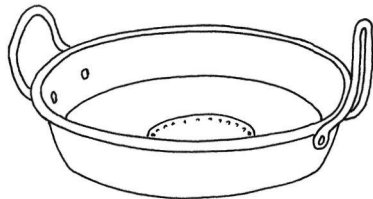

Koperen braadpan

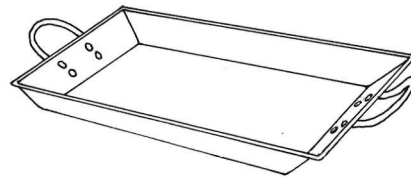

Rechthoekige koperen braadpan uit Sint-Huibrechts-Lille

**kellen:** Neer, Maasniel, Nederweert, Ospel, Boshoven en Tungelroy.

**braadketel** (ook *braaiketel*, *braaketel*, *braanketel*): freq. Ripuar., Oostlb. en Centr.Maaslds.; ook in Voerendaal, Gulpen, Weert, Tungelroy, Maastricht, Blerick, Venlo en Meijel.

**ijzeren braadketel:** Panningen.

**braadsketel:** Buchten, Sittard en Welten.

**vleesketel:** Weert en Klimmen.

**ijzeren ketel:** Maastricht.

**ketel:** Waubach.

**braadpot** (*braaipot*): Middelaar en Meerlo.

**stoofpot:** Kwaadmechelen.

**braadschotel** (ook *braaischotel*, *braaischottel*): Stevensweert, Bree, Opglabbeek, Lanklaar, Smeermaas, Val-Meer en Hasselt.

**braadslee:** Neeritter en Maasniel.

## OORVORMIG HANDVAT

N 79 (1979) (051), SGV (1914) (012), ZND 08 (1925) (097), ZND 43 (1943) (002); Beverlo Wb. (098), Bree Wb. (200), Maastricht Wb. (139), Meeswijk Wl. (459), Meeuwen Wl. (100), Tungelroy Wb. (110).

Oorvormig handvat van bijvoorbeeld een pan, kopje, kan etc.

De invuller uit Nunhem maakt een onderscheid tussen een **oortje** en een **handvat**. Het eerste hoort bij een kopje, het tweede bij een pan.

**oor:** freq. Oost.Zuidlb., Oostlb. en Centr.Maaslds., verspr. Horns, Maaskemp., Zuidgeld.Lb. en Kleverlds.; ook in Sint-Martens-Voeren, Ospel, Weert, Maastricht,

Eigenbilzen, Hoeselt, Eksel, Houthalen, Beverlo, Heers, Nieuwerkerken, Sint-Truiden, Jeuk, Leopoldsburg en Kwaadmechelen.

**oortje** (*oorke*): verspr. Noord.Oostlb.; ook in Bree Wb. en in Tungelroy, Buchten en Meijel.

**handhaaf** (ook *hantef*): Bree, Meeuwen en Klimmen.

**handvat:** Venlo.

**handvat:** Nunhem, Swalmen, Noorbeek, Terlinden, Neeritter, Obbicht en Kwaadmechelen.

**hengel** (ook *engel*): Gronsveld, Tungelroy, Gruitrode, Opglabbeek, Maastricht en Neerharen.

**hengeltje** (*hengelke*): Maastricht.

## KOOKPOT

De algemene benaming voor de metalen pot of pan waarin men vooral groenten en aardappelen kookt. Toen de maaltijden nog boven een open vuur werden bereid, was de kookpot bolvormig en van een hengsel voorzien, waaraan de pot boven het vuur kon worden gehangen. Aan de onderzijde waren vaak drie pootjes aangebracht, waardoor de kookpot ook op tafel kon worden gezet. Met de opkomst van de kachel en het fornuis kreeg de kookpot een cilindervorm en een vlakke bodem.

Er bestaan verschillende maten van kookpotten, al naar gelang het gerecht dat ermee bereid moet worden. Aan het eind van het lemma zijn de benamingen voor dit soort meer specifieke pannen opgenomen.

Zie voor het trefwoord **kellen** ook RhWb (IV), kol. 401, s.v. *Kellen*, 'eiserer Kochkessel auf drei Füßen, mit Henkel, Kasserolle'. Ook verschillende Limburgse respondenten maken bij het trefwoord **kellen** melding van een ketel met hengsel. Een **sauskellentje**

- |                   |      |
|-------------------|------|
| * kasserol        | (47) |
| ○ pot, (-)pot     | (36) |
| △ pan, (-)pan     | (28) |
| ┆ ketel, (-)ketel | (26) |
| ☆ marmiet         | (24) |
| ⊙ kellen          | (9)  |

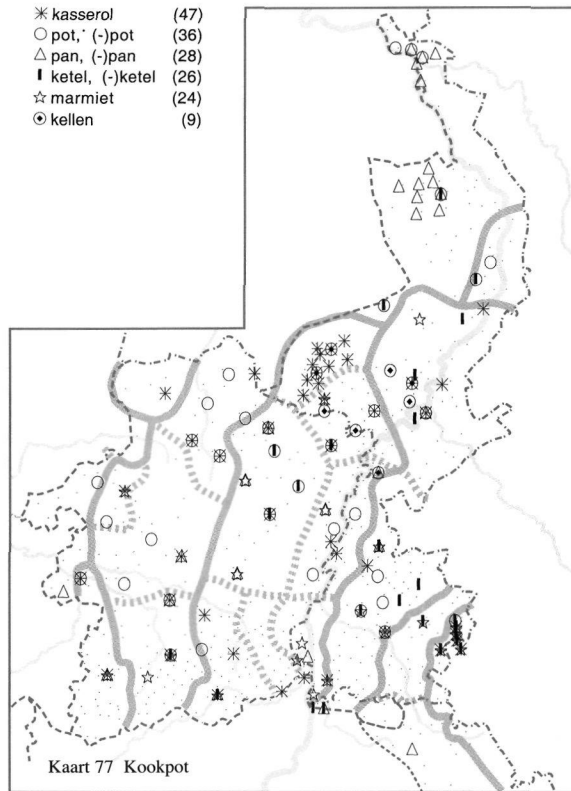

N 20 (zj) (007 add., 021, 022, 023a, 026), ZND m (Drieskens, GrGr, Houben, Mathys, Raymaekers, Welter);  
 Beverlo Wb. (120, 134), Echt Wb. (063, 091), Genk Wb. (202, 239), Gennep Wb. (136, 177), Gronsveld Wb. 2 (125), Hamont Wl. (201), Hasselt Wb. (242, 340), Kerkrade Wb. 2 (132, 134, 136, 170), Lommel Wl. (141), Maastricht Wb. (309, 310), Meeswijk Wl. (300), Meeuwen Wl. (147, 168), Roermond Wb. (125, 214), Sint-Truiden Wb. (131), Sittard Wb. (041, 163, 303), Tongeren Wb. (260, 427), Tungalroy Wb. (097, 109), Venray Wb. (415), Weertlands Wb. 1 (C 1, 008), Zonhoven Wb. (207, 344);  
 Achten, P. (1995) (059), Bettens, A. (1954) (043),

Heyden, L.v.d. (1927), Urlings, R. (zj.hs), Vossen, A.F. (1966-68).

is volgens de respondent uit Neeritter een ijzeren keteltje met hengsel, ongeveer 15 cm breed en hoog, voor saus.  
**Tuut-** in het trefwoord **tuutpot** verwijst naar de lokale benaming in Grathem en Roermond voor balkenbrij.

**kookpot:** Opglabbeek, Overpelt, Boekend, Oirlo en Meijel.

**kookdupp:** Kerkrade Wb. 2.



Koperen kookketel voor gebruik boven het open vuur

**kasserol** (ook *karstrol*, *kasrol*, *kastol*, *kastrol*): verspr. Noord.Oostlb.; ook in Kerkrade Wb. 2 en Weertlands Wb. 1 en in Geleen, Klimmen, Gronsveld, Tungalroy, Grathem, Kinrooi, Bocholt, Opglabbeek, Meeswijk, Urmond, Kanne, Zichen-Zussen-Bolder, Diepenbeek, Hoeselt, Tongeren, Hamont, Eksel, Peer, Zonhoven, Hasselt, Beverlo, Wellen, Sint-Truiden, Halen en Lommel.



Metalen kookketels met deksel

**kellen:** Heythuysen, Haelen, Horn, Nederweert, Weert, Stramproy, Neeritter, Kinrooi en Echt/Gebroek.

**kellentje** (*kelke*): Weert.

**kookketel:** Eygelshoven.

**ketel:** freq. Ripuar.; ook in Heerlen, Herten (bij Roermond), Sittard, Hoensbroek, Mesch, Kinrooi, Waterloos, Tongeren, Wellen en Boekend.

**ijzeren ketel:** Meijel en Hoensbroek.

**keteltje** (*ketelke*): Meijel.

**marmiet** (ook *barmiet*): verspr. Zuid.Oostlb.; ook in Kerkrade Wb. 2 en in Heerlen, Panningen, Tungalroy, Meeuwen, Genk, Rotem, Wolder/Oud-Vroenhoven, Caberg, Oost-Maarland, Tongeren, Beverlo, Hoepertingen, Wellen en Sint-Truiden.

**marmietje:** Meijel.

**pot:** Meijel en Wellen.

**pan:** alg. Kleverlds.; ook in Montzen, Roermond, Sittard, Mesch, Bocholt, Meeuwen, Genk, Echt/Gebroek, Maastricht, Tongeren, Zonhoven, Hasselt, Sint-Truiden en Loksbergen.

**pannetje** (*panneke*): Hasselt.

**bakpan:** Rotem.

**hengelpot:** Middelaar.

**pampes:** Sittard.

De volgende opgave betreft een kookpotje met drie poten, dat boven het

haardvuur gehangen werd:  
**stempelpotje:** Gennep Wb.

De volgende opgaven zijn benamingen voor pannen die voor specifieke doeleinden worden gebruikt:

**papketel:** Baarlo, Nunhem, Brunssum, Bree, Opglabbeek en Wellen.

**pappot:** freq. Dommellds. en Kleverlds.; ook in Roermond, Puth, Nuth/Aalbeek, Klimmen, Weert, Grathem, Kinrooi, Bocholt, Bree, Waterloos, Stokkem, Buchten, Mechelen-aan-de-Maas, Wintershoven, Hasselt, Paal, Kwaadmechelen en Velden.

**brijpot:** Oirlo.

**brijketel:** Oirlo.

**rijstketel:** Eijsden.

**rijstpot:** Eygelshoven.

**sauskennen-tje** (*sauskelke*): Weert en Neeritter.

**melkpot:** Mechelen-aan-de-Maas, Kaulille, Boekt/Heikant en Halen.

**stoofpot:** Opglabbeek en Wellen.

**trekpot:** Schimmert.

**tuutpot:** Grathem en Roermond.

**aardappelenpot** (*erpelenpot*): Ottersum en Milsbeek.

**aardappelpot** (*jappelpot*): Spalbeek.

**patattenpot:** Boekt/Heikant.

**aardappelsketel** (*erpelsketel*): Schimmert.

**aardappelenketel** (*erpelenketel*): Bree.

**patattenkasserol** (*patattenkastrol*): Paal.

## DEKSEL

Het ronde voorwerp waarmee een pan of kookpot van boven wordt afgesloten.

**deksel** (ook *detsel*, *teksel*): alg. in Belg. en Nl. Lb.

**deks:** Kessenich.

**dek:** freq. Maaskemp. en Kleverlds.; ook in Weertlds. Wb. 1 en in Tungalroy, Kessenich, Thorn, Kleine-Brogel en Kaulille.

**dekkel:** freq. Kleverlds.; ook in Kerkrade Wb. 2.

**potdekkel:** Gennep Wb.

**scheel:** freq. Dommellds., Demerkemp. en Beringerlds.; ook in Meeuwen, Niel-bij-As, Genk, Sint-Truiden, Oostham, Tessengerlo en Lommel.

**lid:** Bree Wb.



/ deksel (207)  
 — dek (32)  
 △ scheel (23)  
 ◇ lid (11)

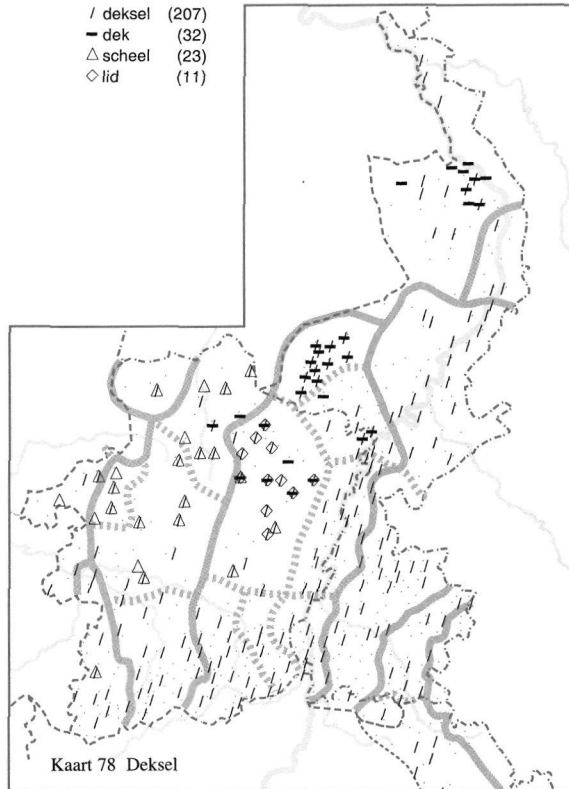

Goossens 1b (1960) (add.), N 02 (1960) (023), SGV (1914) (006), ZND 01 (1922) (a-m), ZND 22 (1936) (042);  
 Beverlo Wb. (058), Bree Wb. (109, 275), Eupen Wb. (032), Genk Wb. (075, 282), Gennep Wb. (144), Gronsveld Wb. 2 (033), Hamont Wl. (084, 407), Hasselt Wb. (105), Heerlen Wb. 2 (096), Kerkrade Wb. 1 (072), Lommel Wl. (059, 277), Maastricht Wb. (063), Meerlo-Wanssum Wb. (089), Meeuwen Wl. (046, 189), Tongeren Wb. (102), Tungelroy Wb. (109), Weertlands Wb. 1 (C 1, 004), Zonhoven Wb. (084);  
 Veldeke 01 (1926) (039), Veldeke 02 (1927) (016), Veldeke 08 (1933) (398), Veldeke 10 (1935) (504), Veldeke 11 (1936) (655), Veldeke 14 (1939) (055), Veldeke 25 (1950) (013, 073), Veldeke

26 (1951) (088), Veldeke 27 (1952) (016), Vossen, A.F. (1966-68).

## KOEKENPAN

Platte pan, vaak uit gietijzer, met een steel als handvat. De koekenpan wordt gebruikt voor het bakken van pannenkoeken, eieren, spek, aardappelen, etc. **Nonnenvotten-** in het trefwoord **nonnenvottenpan** uit Klimmen verwijst naar het gebak in de vorm van een strik, dat in het zuiden van Nederlands Limburg met carnaval wordt gebakken.

**koekenpan:** alg. Oostlb., Horns, Centr.Maaslds. en Kleverlds., freq. Oost.Zuidlb. en Zuidgeld.Lb.; ook in Eygelshoven, Teuven, Sint-Martens-Voeren, Weert, Bree, Neeroeteren, Wolder/Oud-Vroenhoven, Maastricht, Oost-

Maarland, Eigenbilzen, Zussen, Diepenbeek, Wintershoven, Tongeren, Eksel, Boekt/Heikant, Houthalen, Lummen, Opheers, Wellen, Borgloon, Niel-bij-St.-Truiden en Leopoldsburg.

**koekpan:** freq. Maaskemp.; ook in Herten (bij Roermond), Puth, Ospel, Leuken, Kinrooi, Maaseik, Lanklaar, Achel, Overpelt, Peer en Kwaadmechelen.

**nonnenvottenpan:** Klimmen.

**aardappelenpan** (*erpelenpan*): Bree.

**aardappelpan** (*erpelpan*): Roermond.

**aardappelspan** (*erpelspan*):

Eygelshoven.

**eierpan:** Sint-Truiden.

/	koek(en)pan	(93)
○	pan	(56)
△	braadpan	(41)
┆	spekpan	(28)
★	bakpan	(11)

N 20 (zj) (023a, 023b), N 79 (1979) (049);  
 Gronsveld Wb. (340), Gronsveld Wb. 2 (087), Kerkrade Wb. 2 (066), Maastricht Wb. (197, 309), Meerlo-Wanssum Wb. (217), Roermond Wb. (214), Sittard Wb. (169, 195), Tungelroy Wb. (109), Venlo Wb. (171, 209), Venray Wb. (285), Weertlands Wb. 1 (C 1, 010).

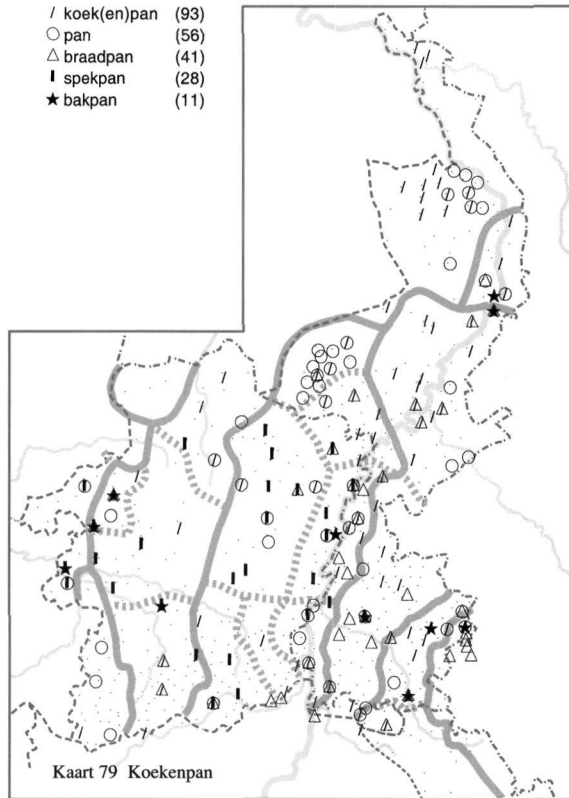

**spiegeleierpan:** Oirsbeek.

**eierpannetje** (*eierpanneke*):

Mechelen-aan-de-Maas, Puth en Diepenbeek.

**spekpan:** freq. Maaskemp.,

Centr.Maaslds., Tongerlds. en Demerkemp.; ook in Schimmert, Kinrooi, Neerharen, Eksel, Paal, Kwaadmechelen, Zelem en Halen.

**herstenpan** (*estepan, hestenpan*):

Tungelroy en Kinrooi.

**vleespan:** Teuven, Waterlooos, Neerharen, Hasselt en Sint-Truiden.

**vispan:** Kwaadmechelen en Lanklaar.

**braadpan** (ook *braaipan, braanpan*):

freq. Oostlb. en Centr.Maaslds.; ook in Kerkrade Wb. 2 en in Waubach, Mechelen, Teuven, Weert, Ell, Kinrooi, Waterlooos, Maastricht, Eijsden, Val-Meer, Zichen-Zussen-Bolder, Tongeren, Beverlo, Paal, Wellen, Borgloon en Boekend.

**braadspan:** Hoensbroek en Mechelen.

**bakpan:** Eygelshoven, Heerlen,

Mechelen, Tegelen, Schimmert, Stokkem, Hasselt, Beverlo, Paal, Zelem en Blerick.

**lage pan:** Waubach.

**zwarte pan:** Rosmeer.

**pan:** freq. Zuid.Oostlb., Maaskemp.,

Centr.Maaslds. en Kleverlds.; ook in Weertlands Wb. 1 en in Eygelshoven, Waubach, Schaesberg, Gulpen, Swalmen, Vlodrop, Posterholt, Tungelroy, Maastricht, Neerharen, Smeermaas, Tongeren, Kaulille, Peer, Beringen, Nieuwerkerken, Sint-Truiden, Jeuk, Kwaadmechelen, Halen, Boekend en Venlo.

**pannetje** (*panneke*): Tungelroy.

**steelpan:** Herten (bij Roermond) en Schimmert.

**kasserol:** Sittard.

**STEELPAN**

N 20 (zj) (022, 023a, 023b);  
Genk Wb. (306), Gennep Wb. (175, 176), Lommel  
Wl. (315), Venray Wb. (533), Weertlands Wb. 1 (C  
1, 013);  
Vossen, A.F. (1966-68).

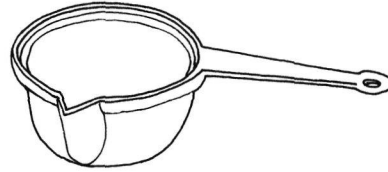

Kleine pan met een steel en een hoge rand die voor het klaarmaken van sauzen en het koken van melk wordt gebruikt.

**steelpan:** freq. Oostlb.; ook in Waubach, Grathem, Roosteren, Guttecoven, Wolder/Oud-Vroenhoven, Maastricht, Heugem, Halen, Venlo, Middelaar en Meijel.  
**steelpannetje** (*steelpanke*, *steelpanneke*): freq. Noord.Oostlb.; ook in Schimmert, Weert, Leuken, Stramproy, Maasbracht, Obbicht, Wolder/Oud-Vroenhoven, Maastricht, Wijk, Middelaar, Ottersum en Milsbeek.  
**steeltjespotje** (*steelkespotje*): Nederweert.  
**staartpan:** Gennep Wb.; ook in Lommel.  
**staartpannetje** (*staartpanneke*): Venray Wb.; ook in Lommel.  
**staartpot:** Gennep Wb.  
**melkpan:** verspr. Tongerlds.; ook in Ophoven, Bree, Maaseik,

Mechelen-aan-de-Maas, Zichen-Zussen-Bolder, Zussen, Kermt, Hasselt, Opheers en Borgloon.

**melkpannetje** (*melkpanneke*): Kinrooi, Stevensweert, Neerharen, Eijsden, Spalbeek en Kwaadmechelen.  
**melkspan:** Bleijerheide.  
**sauspan:** Rothem, Kinrooi, Ophoven, Bree, Waterloo, Opglabbeek, Maaseik, Diepenbeek, Hoeselt, Tongeren, Hamont, Kermt en Kwaadmechelen.  
**sauspannetje** (ook *sauspanke*, *sauspanneke*): Herten (bij Roermond), Ospel, Bree, Opglabbeek, Genk, Eksel, Boekt/Heikant, Paal, Kwaadmechelen, Lommel, Ottersum en Milsbeek.  
**smeltpan:** Heerlen.  
**smoutpannetje** (*smoutpanneke*): Puth.  
**stoofpan:** Hasselt.  
**struifpan:** Lommel.  
**pannetje** (*panneke*): Eygelshoven, Heugem, Peer en Meijel.

**STEELVORMIG HANDVAT**

De rechte greep aan met name een pan, pot, lepel of vork.

**steel:** alg. in Belg. en Nl. Lb.  
**steeltje** (*steelke*): Loksbergen.  
**handvat:** freq. Noord.Oostlb.; ook in Schaesberg, Sint-Martens-Voeren, Lutterade, Schimmert, Ospel, Obbicht, Guttecoven, Maastricht, Sint-Truiden, Jeuk, Velden, Blerick, Boekend en Meijel.  
**handsvat:** Gennep.  
**handhaaf** (*hantef*): Bree, Meeuwen en

Schimmert.

De volgende opgaven zijn benamingen voor de steel van een vork:

**fourchettensteel:** Molenbeersel en Bilzen.  
**gaffelsteel:** Molenbeersel.  
**staart** (*staat*): Riksingen, Bommershoven en Koninksem.

De volgende opgave betreft de steel van een pan:

**pannensteel:** Helden/Everlo.

/ steel	(174)
○ handvat	(19)
┆ handhaaf	(3)
★ staart	(3)

N 79 (1979) (050, 051), SGV (1914) (035), ZND 07 (1924) (040a), ZND A1 (1940sq) (205);  
 Bree Wb. (423), Heerlen Wb. 2 (209), Maastricht Wb. (406), Meeswijk Wl. (613);  
 Kats, J. (1939).

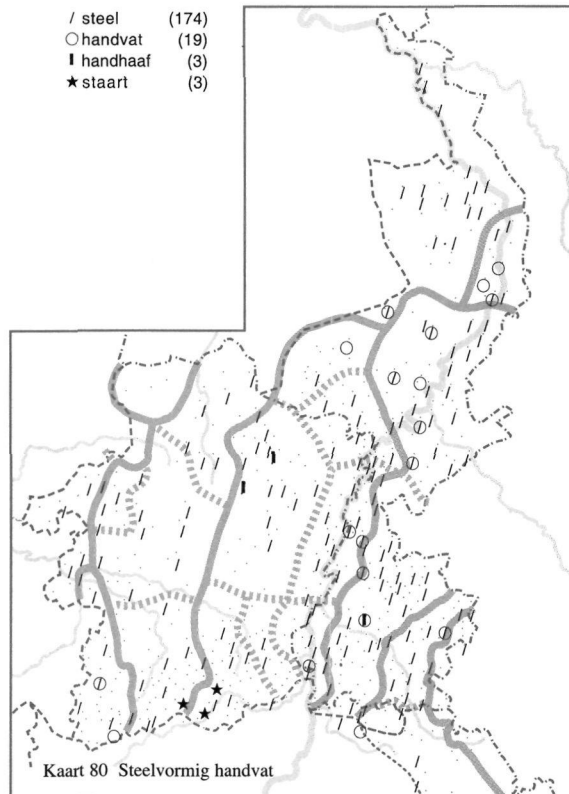

Kaart 80 Staalvormig handvat

## SOEPKETEL, WATERKETEL

N 20 (zj) (007, 020, 022, 023a, 026), Roukens 14 (1937) (023c), ZND 36 (1941) (094);  
 Echt Wb. (111), Eupen Wb. (114), Kerkrade Wb. 2 (252), Roermond Wb. (129), Sint-Truiden Wb. (167), Tungelroy Wb. (109);  
 Bettens, A. (1954) (083).

Grote metalen ketel waarin water heet wordt gemaakt of waarin soep wordt gekookt.

Met het trefwoord **marmiet** wordt over het algemeen een koperen ketel bedoeld, vaak met hengel. In Wellen wordt de **marmiet** ook wel gebruikt om vuil linnen te koken, om groenten in glazen potten te steriliseren en ook om varkensvoer (aardappelen) te koken.

**soepketel:** Teuven, Baarlo, Nunhem, Roermond, Schimmert, Mesch,

Weert, Tungelroy, Kinrooi, Thorn, Bree, Genk, Echt/Gebroek, Lanklaar, Mechelen-aan-de-Maas, Maastricht, Kermt, Hasselt, Wellen, Sint-Truiden en Lommel.

**soepketel:** Kerkrade Wb. 2.

**emmermiet:** Maasniel.

**koperen moor:** Sevenum.

**koperen waterketel:** Tungelroy.

**marmiet** (ook *bermiet*, *fermiet*, *marremiet*): freq. Oostlb., Horns, Centr.Maaslds., Tongerlds., Demerkemp. en Lonerlds., verspr. Maaskemp.; ook in Mechelen, Teuven, Eupen, Ospel, Weert, Leuken, Neerharen, Smeermaas, Kanne, Rosmeer, Zichen-Zussen-Bolder, Zussen, Overpelt, Eksel, Peer, Beverlo, Paal, Beringen, Sint-Truiden, Kwaadmechelen, Zelem,

Halen, Lommel, Venlo, Middelaar,  
Oirlo en Meijel.

**marmietje:** Susteren, Genk en  
Rothem.

**koperen marmiet:** Maasniel en  
Buchten.

**soepmarmiet (soepbarmiet):** Achel.

**soepkasserol (soepkastrol):** Paal.

**soepkellen:** Echt/Gebroek.

**soeppot:** Boekt/Heikant, Ottersum,  
Milsbeek, Oirlo.

## WATERKETEL, MOOR

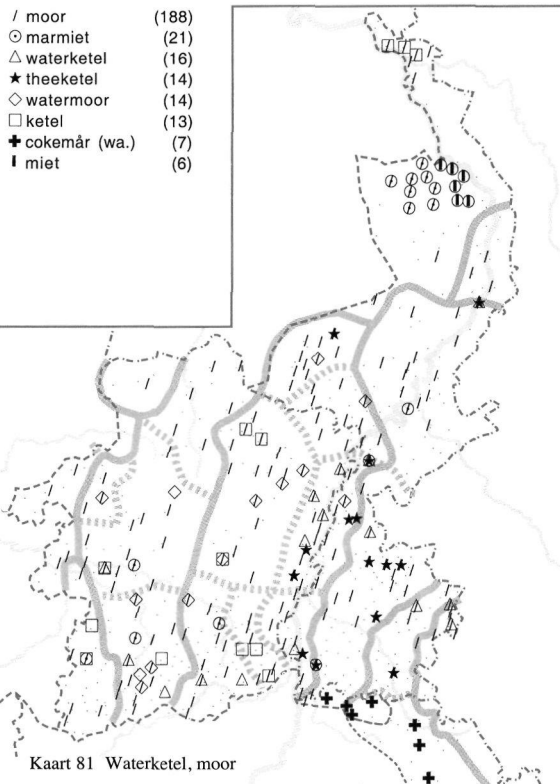

N 20 (zj) (006a, 022, 026), ZND 36 (1941) (094);  
Beverlo Wb. (167), Bree Wb. (307),  
Echt Wb. (079, 083), Genk Wb. (210, 386), Gennep Wb. (124),  
Gronsveld Wb. 2 (081), Hasselt Wb. (518),  
Heerlen Wb. 1 (044), Kerkrade Wb. 2 (177),  
Lommel Wl. (201), Maastricht Wb. (268),  
Meerlo-Wanssum Wb. (192), Meeswijk Wl. (429),  
Meeuwen Wl. (153), Sint-Truiden Wb. (171),  
Sittard Wb. (252, 481), Stokkem Wb. (075),  
Tegelen Wb. (103), Tungalroy Wb. (109),  
Valkenburg Wb. (124), Venlo Wb. (195),  
Venray Wb. (343, 358), Weertlands Wb. 1 (C 1, 010),  
Zonhoven Wb. (303);  
Achten, P. (1995) (082), Bisschops, M. (1994) (024),  
Dolmans, H. (zj.hs), Heyden, L.v.d. (1927), Janssen,

A. (1949) (036), Kats, J. (1939), Mertens, A.M. (1885b),  
Roukens, W. (1937) (add.), Vossen, A.F. (1966-68).

Van koper of ijzer vervaardigde waterketel met tuit en hengsel.

Volgens respondenten uit Schimmert en Oirsbeek hing de **moor** vroeger aan een ketting boven het vuur. Het Valkenburg Wb. (pag. 124) spreekt bij het trefwoord **moor** over een bolvormige waterketel, die eveneens voortdurend boven het haardvuur hing en dus zwart zag als een moor.

Het trefwoord **marmiet** is volgens het Venray Wb. (pag. 343) speciaal van toepassing op een koperen waterketel die met een smalle rand in het vuur zakt. Ook het Sittard Wb. (pag. 481) maakt bij het woord **waterketel** melding van een ketel met tuit en stulp-rand, die door het wegnemen van een paar ringen van de potkachel of van het fornuis in direkt contact met de



vuurgloed in de kachel wordt gebracht. Zie voor dit laatste ook het lemma KOOKKACHEL, FORNUIS. Een **theeketel** is volgens de respondent uit Oirsbeek van koper of van gelakt ijzer.

**moor:** alg. in Belg. en Nl. Lb. m.u.v. het Geullands.

**watermoor:** verspr. Maaskemp. en Lonerlds.; ook in Leuken, Grathem, Buchten, Diepenbeek, Helchteren en Beringen.

**koperen moor:** Vlodrop.

**moortje** (*moorke*): Venlo.

**waterketel:** freq. Centr.Maaslds.; ook

in Eygelshoven, Kerkrade, Heerlen, Tegelen, Sittard, Sint-Pieter, Tongeren, Millen, Spalbeek, Hoepertingen en Horpmaal.

**theeketel:** freq. Zuid.Oostlb., verspr. Centr.Maaslds.; ook in Mechelen, Tegelen, Ospel en Heugem.

**koffieketel:** Tegelen.

**kookketel:** Zutendaal.

**koperen ketel:** Wolder/Oud-Vroenhoven.

**ijzeren ketel:** Heerlen.

**ketel:** Reppel, Bree, Genk, Grote-Spouwen, Vlijtingen, Zichen-Zussen-Bolder, Spalbeek, Kerniel, Nieuwerkerken, Sint-Truiden, Middelaar, Ottersum en Milsbeek.

**cokemâr** (*wa.*) (*kochmaal, kochmaar*): freq. Geullds.; ook in 's-Gravenvoeren.

**marmiet:** alg. in en rond Venray.; ook in Herten (bij Roermond), Sittard, Echt/Gebroek, Bilzen, Kuringen, Ulbeek en Sint-Truiden.

**miet:** Meerlo-Wanssum Wb.

**pot:** Nieuwerkerken.

**waterpot:** Nuth/Aalbeek.

**tuitemmer:** Lommel.

**douche:** Lommel.

## TUIT

Pijp aan een kan of ketel om door te schenken.

**tuit:** alg. Noord.Oostlb. en Kleverlds., verspr. Zuid.Oostlb. en Dommellds.; ook in Heerlen, Waubach, Weert, Leuken, Tungelroy, Maasbracht, Stevensweert, Echt/Gebroek, Buchten, Maastricht, Tongeren, Zolder, Beverlo, Paal, Beringen, Kwaadmechelen, Zelem, Lommel en Boekend.

**tuitel:** alg. Zuid.Oostlb., Horns, Centr.Maaslds. en Trichterlds., freq. Oost.Zuidlb., Maaskemp.,

Tongerlds., Demerkemp. en Lonerlds., verspr. Bilzerlds.; ook in Simpelveld, Eygelshoven, Spekholzerheide, Teuven, Eupen, Beringen, Sint-Truiden, Niel-bij-St.-Truiden en Halen.

**toot:** Baarlo, Maasniel, Melick, Susteren, Peer en Lommel.

**treut:** Boekend en Vlodrop.

**treutel:** Eygelshoven en Kerkrade.

**pijp:** Ottersum en Milsbeek.

**snuit:** Bleijerheide, Velden, Boekend, Venlo en Sevenum.

**uitloop:** Heerlen.

**fluitje:** Tegelen.

**kop:** Kaulille.

- ⊙ tuitel (83)
- tuit (51)
- ┆ toot (6)
- ◆ snuit (5)

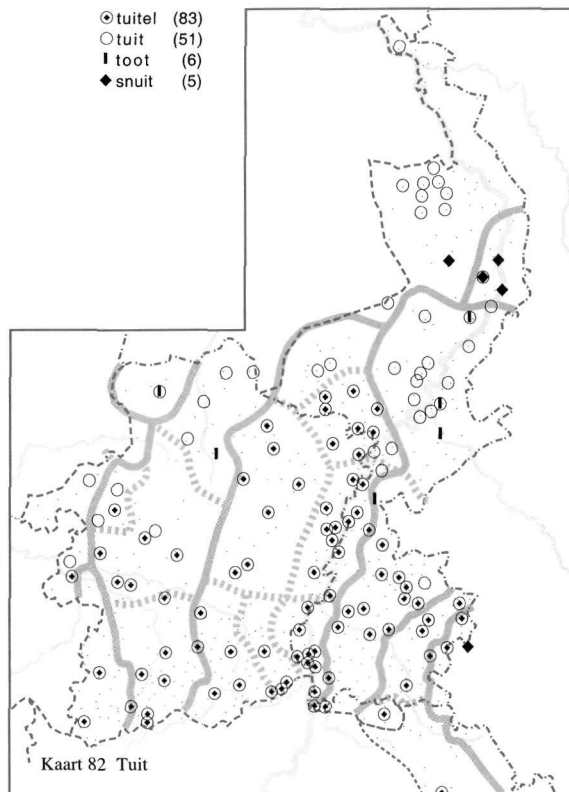

N 20 (zj) (006c);  
 Beverlo Wb. (265), Echt Wb. (117),  
 Eupen Wb. (203), Genk Wb. (328),  
 Gronsveld Wb. 2 (175), Hamont Wl.  
 (481), Hasselt Wb. (471), Lommel  
 Wl. (341), Maastricht Wb. (436),  
 Meeswijk Wl. (664), Meeuwen Wl.  
 (217), Roermond Wb. (295), Sint-  
 Truiden Wb. (229), Sittard Wb.  
 (420), Tegelen Wb. (122), Tongeren  
 Wb. (579), Tungalroy Wb. (111),  
 Valkenburg Wb. (182), Venray Wb.  
 (558), Zonhoven Wb. (474);  
 Bisschops, M. (1994) (037).

## ETENSKETELTJE

N 20 (zj) (007 add., 017), Roukens 14 (1937)  
 (023c);  
 Echt Wb. (055), Kerkrade Wb. 2 (174), Tungalroy  
 Wb. (109), Venray Wb. (213).

Twee pannetjes met daartussen een  
 handvat, waarmee eten naar de arbeiders  
 op het veld wordt gebracht.  
 Vroeger waren die keteltjes van aardewerk,  
 later meestal van geëmailleerd metaal  
 gemaakt.

Het trefwoord **marmiet** is in Heerlen  
 de benaming voor een etensketeltje dat  
 bestaat uit twee of drie blikken pannetjes  
 boven elkaar, die met behulp van een  
 hengel met elkaar verbonden zijn. Ook  
 een enkel keteltje wordt daar een  
**marmiet** genoemd.

Zie ook het lemma SOEPKETELTJE.



**eetketel:** Kermt.

**eetketeltje** (*eetketelke*): Echt/Gebroek.

**etensketel** (*etesketel*): Neer.

**etensketeltje** (*etesketelke*): Tegelen,  
 Reuver, Velden en Venlo.

**middagketeltje** (*middagketelke*):  
 Bree.

- henkelding** (*hinkeldink, hinkepink*): Weert en Stokkem.
- henkelmann (du.)** (ook *enkeman, hampelman, henkeman, hinkelman, hinkeman, ingeman, inkeleman, inkelman, inkeman, inkemanne*): freq. Noord.Oostlb., Horns en Centr.Maaslds.; ook in Susteren, Limbricht, Hoensbroek, Weert, Leuken, Lommel, Boekend, Ottersum en Milsbeek.
- henkelmannetje** (*enkelmanke, henkelmanneke, hinkelmanneke, inkemanne*): freq. Kleverlds.; ook in Herten (bij Roermond), Melick, Weert en Ell.
- henkelpot** (*hinkepot*): Schimmert.
- kastrolletje** (*kastrolleke*): Hasselt.
- knuur**: Tegelen.
- dubbele marmiet**: Mechelen-aan-de-Maas.
- marmiet**: Spekholzerheide, Heerlerheide, Heerlen, Mechelen, Brunssum, Hoensbroek, Rothem, Waterlooos, Gelieren/Bret, Lanklaar, Neerharen, Wijk, Diepenbeek, Boekt/Heikant en Wellen.
- marmietje** (ook *bermietje, marmetteke, marmietke, marremetteke, permietje*): Puth, Oirsbeek, Genk, Sint-Pieter, Lummen, Beringen en Lommel.
- miet**: Kerkrade Wb. 2; ook in Mechelen.
- etensmietje** (ook *etesmietje*): Sevenum en Velden.
- mietje**: Eygelshoven.
- eetmarmiet**: Hasselt.
- soepmarmiet**: Paal.
- soepmarmietje**: Borgloon.
- gamel** (ook *kemel*): Teuven, Tungalroy, Bocholt, Bree, Kaulille, Hasselt, Wellen, Borgloon en Sint-Truiden.
- gamelletje** (*gamelleke*): Kwaadmechelen.
- pannetje** (ook *panke, panneke*): Maaseik en Klimmen.
- soepterrine**: Sittard.

## SOEPKETELTJE

N 20 (zj) 016.

Keteltje van blik waarin men soep, melk e.d. naar de arbeiders in het veld brengt.

- bidon** (ook *bedong, bidong, perdon*): verspr. Dommellds.; ook in Kinrooi, Bocholt, Echt/Gebroek, Rosmeer, Hoeselt, Tongeren, Hasselt, Hoepertingen, Wellen, Borgloon en Sint-Truiden.
- bidonnetje** (*bedongske, betonneke*): Kwaadmechelen en Tongeren.
- blik**: Buchten en Waubach.
- bommel**: Peer.
- ketel**: Roermond.
- keteltje** (*ketelke*): Sittard, Maaseik, Zichen-Zussen-Bolder en Hasselt.
- eetketeltje** (*eetketelke*): Sittard.
- etensketel** (*etesketel*): Ottersum en Milsbeek.
- etensketeltje** (*etesketelke*): verspr. Noord.Oostlb.; ook in Thorn, Middelaar en Meijel.
- veldketeltje** (*veldketelke*): Lommel.
- melkketeltje** (*melkketelke*): Bree.
- soepketeltje** (*soepketelke*): Grathem, Bree en Heerlen.
- gamel**: Eksel, Lanklaar en Hoeselt.
- grüle**: Gronsveld.
- hengelketeltje** (*hengelketelke*): Tegelen.
- henkelmann (du.)** (*hinkeman, inkelman, inkeman*): Heythuysen, Roermond, Susteren en Limbricht.
- kannetje** (*kanneke*): Hamont.
- kan**: Roosteren.
- veldkannetje** (*veldkanke*): Tegelen.
- kasserol**: Puth.



**kasserolletje** (*kasserolleke*): Heugem.

**marmiet**: verspr. Zuid.Oostlb.,  
Centr.Maaslands. en Trichterlds.;  
ook in Heerlen, Welten, Waterloos,  
Gelieren/Bret, Zichen-Zussen-  
Bolder, Beverlo, Paal, Beringen en  
Lommel.

**marmietje** (ook *marmieteke*, *marre-  
metteke*): Sittard, Rothem, Genk,  
Lanklaar, Sint-Pieter, Beringen,  
Opheers, Wellen en  
Kwaadmechelen.

**eetmarmiet**: Hasselt.

**noenmarmietje**: Diepenbeek.

**ratsmarmiet**: Wolder/Oud-  
Vroenhoven.

**soepmarmietje** (*soepmarmieteke*):  
Halen.

**miet**: Hoensbroek, Kerkrade en  
Bleijerheide.

**mietje**: Velden en Hoensbroek.

**teil**: Niel-bij-St.-Truiden.

**tuit**: Tongeren.

**tuitje**: Haelen, Schimmert, Weert,  
Bree en Echt/Gebroek.

**koffietuit**: Smeermaas.

**melktuitje**: Oirlo.

**maatje**: Val-Meer en Oost-Maarland.

## PANNENLAP

/ pannenlap	(61)
┆ kwezel, kwezeltje	(35)
△ ties, tiesje	(16)
◇ schotelsplak	(10)
★ pak-aan	(8)

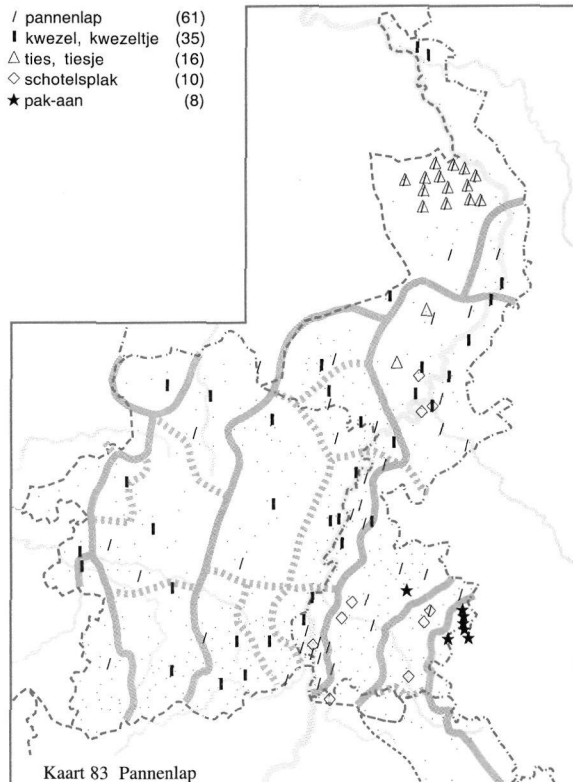

N 20 (zj) (028), N 79 (1979) (091);  
Hasselt Wb. (261), Kerkrade Wb. 2  
(198), Meerlo-Wanssum Wb. (217,  
289), Roermond Wb. (214), Venray  
Wb. (415, 562).

Kaart 83 Pannenlap

Lapje om hete pannen mee op te pak-  
ken.  
De trefwoorden die aan het eind van  
het lemma zijn opgenomen zoals **scho-  
telsplak**, **schotelsplak** en **wasslet** en

zijn eigenlijk benamingen voor de  
vaatdoek, die voor dit doel gebruikt  
wordt. Zie ook dat lemma.

**pannenlap**: alg. Kleverlds., freq.

- Oostlb., Centr.Maaslds. en Trichterlds.; ook in Spekholzerheide, Bleijerheide, Heerlen, Waubach, Weert, Leuken, Stramproy, Kinrooi, Thorn, Bocholt, Genk, Zichen-Zussen-Bolder, Wintershoven, Hamont, Eksel, Lummen, Kermt, Borgloon, Sint-Truiden, Velden en Venlo.
- pannenlapje** (*pannenlapke*): Neer, Bree, Opglabbeek en Boekend.
- panlap**: Weert, Tungalroy, Stevensweert, Paal en Lommel.
- panlapje** (*panlapke*): Tegelen, Baarlo, Amstenrade en Kwaadmechelen.
- pottenlap**: Middelaar.
- schotellap**: Ophoven.
- kasserollap** (*kasterollap*): Wellen.
- ketellap**: Tegelen.
- vuurlap**: Wellen.
- aanpak**: Thorn.
- oorlapje** (*oorlapke*): Diepenbeek.
- kooklapje** (*kooklapke*): Limbricht.
- smeerlapje** (*smeerlapke*): Hasselt.
- aanpakker** (*aapakker*): Eygelshoven.
- pak-aan** (*pak-aa*): freq. Ripuar.; ook in Hoensbroek.
- kwezel**: freq. Noord.Oostlb. en Centr.Maaslds.; ook in Limbricht, Weert, Tungalroy, Maasbracht, Bocholt, Opglabbeek, Neerharen, Smeermaas, Rosmeer, Hoeselt, Tongeren, Ketsingen, Overpelt, Boekt/Heikant, Hasselt, Beverlo, Zelem, Halen, Lommel, Venlo, Ottersum, Milsbeek en Meijel.
- kwezeltje** (*kwezelke*): Roermond, Swalmen, Neeritter, Hoeselt, Tongeren, Hasselt, Borgloon en Halen.
- ties**: alg. in het midden en zuiden van het Kleverlds.
- tiesje** (*tieske*): Panningen en Heythuysen.
- tieslap**: Venray Wb.
- tieslapje** (*tieslapke*): Oirlo.
- ezeltje** (*ezelke*): Hasselt.
- anse** (fr.): Bree.
- handje**: Niel-bij-St.-Truiden.
- handsje** (*handske*): Niel-bij-St.-Truiden.
- handvodje** (*handvodke*): Opheers.
- vod**: Opheers en Borgloon.
- hoddel**: Heerlen en Mechelen.
- lap**: Mechelen-aan-de-Maas.
- lommel**: Gelieren/Bret.
- lommeltje** (*lommelke*): Heerlen.
- doek**: Bree en Susteren.
- pandoekje** (*pandoekske*): Roosteren.
- handdoek**: Klimmen.
- schotelplak**: Rothem.
- schotelsplak** (ook *schoddelsplak*, *schottelsplak*): Heerlen, Welten, Mechelen, Haelen, Roermond, Herten (bij Roermond), Ulestraten, Rothem, Mesch en Maastricht.
- schotselsplak**: Grathem.
- wasslet**: Ospel.

## 12 Servies, bestek, glaswerk

Zie voor de lemmata GLEISWERK en PORSELEIN WLD II.8, pag. 24.

### AARDEWERK

---

N 20 (zj) (005);  
Maastricht Wb. (330), Meerlo-Wanssum Wb. (106),  
Meeswijk Wl. (498), Roermond Wb. (005), Sittard  
Wb. (017, 401), Venray Wb. (026), Zonhoven Wb.  
(008).

Uit aarde, leem of klei gevormd en vervolgens gebakken vaatwerk. Het trefwoord **porselein** is een benaming voor fijn, wit, halfdoorschijnend aardewerk met een ongekleurd, sterk glimmend glazuur, dat uit een speciale soort klei (porseleinaarde) wordt vervaardigd. Zie ook het lemma PORSELEIN in WLD II.8, pag. 24. Het trefwoord **faience** is van toepassing op geglazuurd en geschilderd aardewerk, dat oorspronkelijk uit Faënza afkomstig was, maar later ook op andere plaatsen vervaardigd werd.

**aardewerk:** alg. Kleverlds., freq. Oostlb., Horns, Centr.Maaslds. en Trichterlds., verspr. Maaskemp., Bilzerlds. en Lonerlds.; ook in Bleijerheide, Heerlen, Teuven, Ospel, Weert, Leuken, Diepenbeek, Wintershoven, Ketsingen, Peer, Boekt/Heikant, Zonhoven, Hasselt, Beverlo, Beringen, Sint-Truiden, Niel-bij-St.-Truiden, Kwaadmechelen, Zelem, Halen, Lommel, Velden, Boekend en Venlo.

**aardewerk:** Mechelen, Tegelen, Tegelen, Kinrooi, Ophoven, Rotem, Kaulille, Zolder en Opheers.

**aardegoed:** Eygelshoven, Heerlen, Panningen, Nuth/Aalbeek, Klimmen, Neeritter, Mechelen-aan-de-Maas, Overpelt en Paal.

**aardgoed:** Roosteren, Ulestraten en Mesch.

**steengoed:** Sittard en Hoensbroek.

**kleigoed:** Puth.

**kleiwerk:** Roermond, Sittard en Waubach.

**gleiwerk:** Brunssum.

**breekbaar:** Meijel.

**faience:** Hasselt.

**porselein:** Heythuysen, Sittard, Bocholt, Meeswijk, Kerensheide, Maastricht, Caberg, Hasselt en Hoepertingen.

**aarden grülen:** Heerlen en Welten.

**aarden potten** (ook *aarden pöt*):  
Genk, Hoeselt, Tongeren en Hamont.

**aarden potten en pannen:** Wellen.

**aarden potten en schotels:** Achel.

**aarden schotelen:** Sittard.

**aarden schotels** (*aarden schottels*):  
Tegelen.

**aarden telderen:** Hoensbroek.

**aarden telders:** Ottersum en Milsbeek.

**potaarden potten** (*potaarden pöt*):  
Tongeren.

**tassen en telloren** (*tassen en telloren*): Oost-Maarland.

**grülen:** Mechelen.

## SERVIES

---

N 20 (zj) (005 add.), N 79 (1979) (041);  
Beverlo Wb. (272), Bree Wb. (380), Eupen Wb.  
(053, 148), Gronsveld Wb. 2 (152), Hasselt Wb.  
(402), Lommel Wl. (290), Maastricht Wb. (093,  
378), Meeswijk Wl. (571), Meeuwen Wl. (194),  
Roermond Wb. (260), Sittard Wb. (354), Tongeren  
Wb. (499), Tungelroy Wb. (110), Venlo Wb. (238),  
Weertlands Wb. 1 (C 1, 012);  
Bettens, A. (1954) (120).

Bij elkaar horend vaatwerk voor eten  
en drinken.

**servies:** freq. Oost.Zuidlb., Oostlb.,  
Centr.Maaslds., Zuidgeld.Lb. en  
Kleverlds., verspr. Horns; ook in  
Weertlands Wb. 1 en Bree Wb. en  
in Sint-Martens-Voeren, Maastricht,  
Neerharen, Kanne, Eigenbilzen,  
Hoeselt, Tongeren, Houthalen,

Hasselt, Beverlo, Nieuwerkerken,  
Sint-Truiden, Jeuk, Leopoldsburg,  
Kwaadmechelen en Lommel.

**serviesgoed:** Nunhem, Eksel en  
Schimmert.

**eetservies:** Weert, Kinrooi, Maastricht  
en Meijel.

**serviesstel:** Ospel.

**geschier:** Eupen.

**tafelgeschier:** Ell.

**eetgeschier:** Montfort.

**kaffeegeschier:** Sittard.

**etensgerei:** Helden/Everlo.

**drinkgerei:** Weert.

**prullen:** Eupen.

**fassen:** Blerick.

**telders:** Blerick.

**glaswerk:** Weert en Schimmert.

## BORD

---

Het ronde voorwerp met rand van aar-  
dewerk, porselein, hout of metaal,  
waaruit men eet.

**telder** (ook *taier*, *teiel*, *teier*, *teljer*):  
alg. in Nl.Lb. en het Geullds.  
m.u.v. het Weertlds. en het zuiden  
van het Zuid.Oostlb.; ook in Bree  
Wb. en in Molenbeersel,  
Kessenich, Ophoven, Maaseik,  
Rotem, Lanklaar, Stokkem,  
Meeswijk, Mechelen-aan-de-Maas,  
Boorseme, Lozen en Lommel.

**soeptelder:** Heerlen.

**teller:** Terwinselen, Bocholt,  
Opglabbeek en Beverst.

**soepteller:** Opglabbeek.

**telloor** (ook *talleur*, *talloor*, *talluur*,  
*talwaar*, *teljeur*, *teljoor*, *telleur*, *tel-  
luur*, *terleur*, *terluur*): alg. in Belg.  
Lb. en in het Weertlds., freq.  
Zuid.Oostlb.; ook in Schin-op-Geul  
en Maastricht.

**bord:** Tegelen, Sittard, Houthem,  
Nederweert, Weert, Thorn,

Bocholt, Meeuwen, Opglabbeek,  
Mook en Venray.

**plateel** (*platelle*): Eupen.

**schotel** (ook *schottel*): Meerlo-  
Wanssum Wb.; ook in Koninksem,  
Overpelt en Hasselt.

De volgende termen zijn afkomstig uit  
het Bargoens:

**rad:** Heerlen.

**vlakket:** Heerlen.

/ telder	(132)
○ telloor	(108)
■ bord	(11)
☆ schotel	(9)

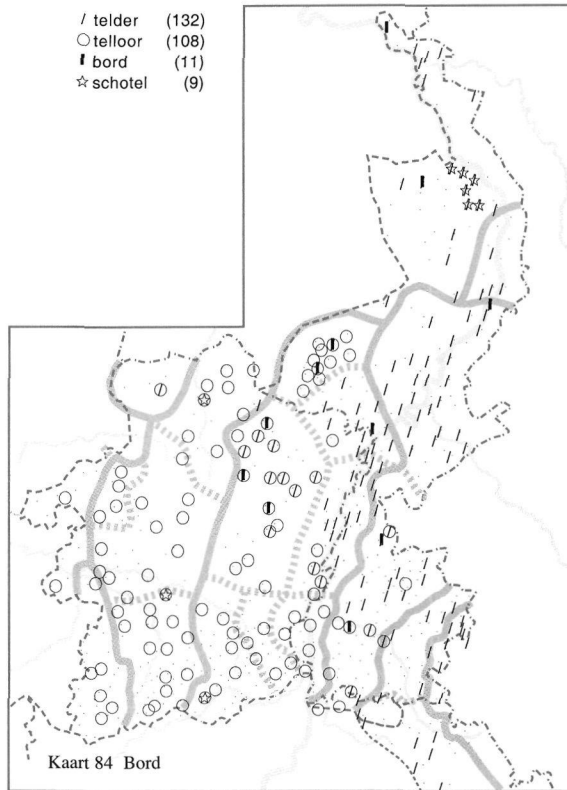

N 20 (zj) (001a add., 004), Roukens 03 (1937) (074), Weijnen BN 06 (1939) (007), ZND 16 (1934) (016), ZND B1 (1940sq) (186), ZND m (Dupont, GrGr, Houben, Langohr); Beverlo Wb. (046), Bree Wb. (439), Echt Wb. (118), Eupen Wb. (199), Genk Wb. (329), Gennep Wb. (181), Gronsveld Wb. 2 (044), Hamont Wl. (479), Hasselt Wb. (083), Heerlen Wb. 1 (063), Heerlen Wb. 2 (087), Kerkrade Wb. 2 (244), Lommel Wl. (338), Maastricht Wb. (424), Meerlo-Wanssum Wb. (254, 287), Meeswijk Wl. (643), Meeuwen Wl. (034, 211), Roermond Wb. (288), Sint-Truiden Wb. (223), Sittard Wb. (055, 422), Stokkem Wb. (108), Tegelen Wb. (122), Tongeren Wb. (575),

Valkenburg Wb. (177), Venlo Wb. (257), Weertlands Wb. 1 (C 1, 014), Zonhoven Wb. (470);

Beenen, P. (1973) (247), Bettens, A. (1954) (124), Bisschops, M. (1994) (037), Heyden, L.v.d. (1927), Janssen, A. (1949) (036), Meertens, A.H. (zj.hs),

Rademaekers, H. (1958) (057), Van Ginneken NE (003, II), Veldeke 04 (1929) – 33 (1958) (passim), Vossen, A.F. (1966-68), Welter, W. (1929) (142, 198).

## KOPJE

Kopje, meestal van aardewerk, waaruit men voornamelijk koffie of thee drinkt. Bij de trefwoorden **bak**, **kom** en **kommetje** wordt vrij vaak aangegeven dat het hier een grote koffiekop zonder oor betreft. Ook de **bots** is volgens respondenten uit Neerpelt, Grote-Brogel en Opoeteren een grote kop zonder oor. Het woord **bak** wordt in Schimmert als oud beschouwd, het is inmiddels vervangen door **tas**.

**tas**: alg. in Belg. en Nl.Lb. m.u.v. het Dommellds. en Lommels.

**tasje** (ook *taske*): verspr. Maaskemp.,

Demerkemp. en Lonerlds.; ook in Heerlen, Remersdaal, Posterholt, Ulestraten, Schimmert, Maaseik, Buchten, Bilzen, Martenslinde, Rosmeer, Rijkhoven, Neerpelt, Peer, Beverlo, Paal, Wilderen, Kwaadmechelen en Meldert.

**koffietas**: verspr. Kleverlds.; ook in Roermond en Echt/Gebroek.

**theetas**: Venray en Echt/Gebroek.

**jatte** (fr.) (ook *djat*, *djats*, *dsjats*, *dzjats*, *jats*, *tjats*, *zjats*): alg. in Belg. Lb., freq. Geulllds.; ook in Valkenburg, Gronsveld, Mheer, en Maastricht.

/ tas	(169)
○ jatte (fr.)	(103)
△ kopje	(70)
■ bak	(52)

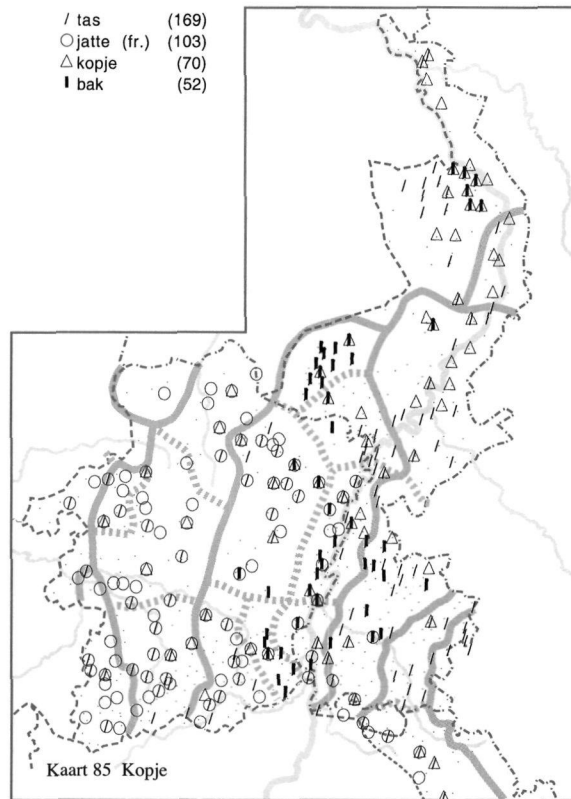

N 02 (1960) (028), N 20 (zj) (042a add., 044 add.), N 49 (1972) (112a), SGV (1914) (018), ZND 28 (1938) (030), ZND 34 (1940) (063), ZND 45 (1946) (018, 026a); Beverlo Wb. (134), Bree Wb. (262, 321, 437, 520), Echt Wb. (070, 117), Eupen Wb. (092, 199), Genk Wb. (046, 395), Gronsveld Wb. 2 (089), Hasselt Wb. (244), Heerlen Wb. 1 (063), Kerkrade Wb. 2 (244), Lommel Wl. (131), Maastricht Wb. (518), Meerlo-Wanssum Wb. (056, 171, 284), Meeswijk Wl. (048, 639), Meeuwen Wl. (244), Roermond Wb. (141, 288), Sint-Truiden Wb. (069, 088), Sittard Wb. (421), Stokkem Wb. (127), Tegelen Wb. (122), Tongeren Wb. (570), Tungalroy Wb. (110), Valkenburg Wb. (173), Venlo Wb. (256), Venray Wb. (287, 552, 558, 657), Weertlands Wb. 1 (C 1, 002, C 1, 014), Zonhoven Wb. (467, 583); Achten, P. (1995) (161), Beenen, P. (1973) (246), Bettens, A. (1954) (125, 138), Bisschops, M. (1994)

(037), Dolmans, H. (zj.hs), Heyden, L.v.d. (1927), Janssen, A. (1949) (036), Urlings, R. (zj.hs), Veldeke 07 (1932) (285), Veldeke 11 (1936) (611), Veldeke 16 (1941) (018), Veldeke 18 (1943) (016), Vossen, A.F. (1966-68), Welter, W. (1929) (199).

**jatte-tje** (ook *djatse*, *sjatteke*, *zetje*, *zetsje*, *zjatse*, *zjatsje*, *zjatske*, *zjeike*, *zjetje*, *zjetsje*, *zjetteke*): freq. Maaskemp.; ook in Welkenraedt, Stokkem, Vucht, Rosmeer, Koninksem, Hamont, Neerpelt, Kleine-Brogel, Stokrooie, Hasselt, Alken, Ulbeek, Gelinden, Herk-de-Stad, Tessenderlo en Linkhout.

**bak**: freq. Zuid.Oostlb., Centr.Maaslds., Trichterlds. en Bilzerlds., verspr. Maaskemp.; ook in Weertlands Wb. 1 en Meerlo-Wanssum Wb. en in Helden/ Everlo, Tungalroy en Molenbeersel.

**bakje** (ook *bakske*): Genk, Zutendaal, Guttecoven, Eisden, Lanaken, Vroenhoven, Rosmeer, Zichen-

Zussen-Bolder en Lottum.

**koffiebak**: Tungalroy.

**kop**: verspr. Kleverlds.; ook in Mheer, Oplabbeek, Lanaken, Borgharen en Martenslinde.

**kopje** (ook *kopke*): freq. Noord.Oostlb., Centr.Maaslds. en Kleverlds., verspr. Zuid.Oostlb., Maaskemp. en Zuidgeld.Lb.; ook in Heerlen, Montzen, Lontzen, Eupen, Ospel, Weert, Tungalroy, Hunsel, Kessenich, Limmel, Martenslinde, Rosmeer, Diepenbeek, Piringen, Sint-Huibrechts-Lille, Kleine-Brogel, Houthalen, Stokrooie, Paal, Kortessem, Wellen, Sint-Truiden en Leopoldsburg.

**kom:** Welkenraedt, Neeroeteren, Opplabbeek, Eisden, Houthalen en Heppen.

**kommetje** (*komke*): Bree Wb.; ook in Zepperen.

**komp:** Belfeld, Vroenhoven, Alt-Hoeselt, Kuttekoven en Sint-Truiden.

**kompje** (*kompke*): Bilzen.

**bol:** Sint-Truiden.

**bots:** Neerpelt, Grote-Brogel en Opoeteren.

**pot:** Remersdaal.

**potje:** Remersdaal.

De volgende opgave is in Venray e.o. de benaming voor een grote koffiekop die iedere dag gebruikt wordt:

**werkendaagse tas:** Venray Wb.

## SCHOTELTJE

/	schoteltje, (-)schoteltje	(161)
○	ondertas, ondertasje	(45)
⊥	tas, tasje	(40)
◇	telloor, telloortje	(26)
★	telder, teldertje	(20)

N 20 (zj) (003), N 49 (1972) (112b), ZND 34 (1940) (063), ZND 45 (1946) (026b); Beverlo Wb. (233), Bree Wb. (321, 390), Echt Wb. (118), Gronsveld Wb. 2 (150), Hasselt Wb. (396, 450), Maastricht Wb. (373), Meerlo-Wanssum Wb. (257), Sint-Truiden Wb. (182, 215), Tegelen Wb. (121), Tungelroy Wb. (110), Venray Wb. (558), Weertlands Wb. 1 (C 1, 012), Zonhoven Wb. (467); Heyden, L.v.d. (1927), Rademaekers, H. (1958) (035), Veldeke 22 (1947) (030), Veldeke 32 (1957) (023, 028), Welter, W. (1929) (199).

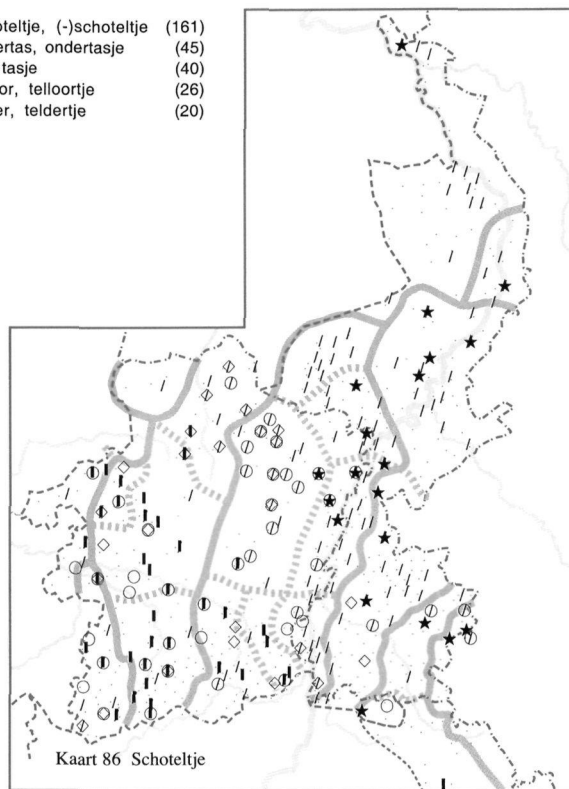

Het kleine schoteltje onder een koffie- of theekopje.

**schoteltje** (ook *schoddelke, scholeke, schotelke, schotelken, schottelke, schottelken, schotteltje, schulleke, skotelke, skottelke*): alg. Oostlb., Horns, Maaskemp., Centr.Maaslds., Trichterlds., Dommelds., Lonerlds. en Kleverlds., freq. Tongerlds. en

Truierlds., verspr. Oost.Zuidlb.; ook in Eygelshoven, Bleijerheide, Martenslinde, Rosmeer, Zichen-Zussen-Bolder, Beverlo, Paal, Tessenderlo, Meldert, Linkhout, Lommel, Boekend en Venlo.

**tassenschoteltje** (*tassenschotelke, tassenschottelke*): Ulestraten, Heerlen en Tongeren.

**onderschotel:** Hasselt.

**onderschoteltje** (*onderschotelke*):

Hasselt en Mechelen.

**schotel** (ook *schottel*): verspr.

Lonerlds.; ook in Neerlabbeek, Berbroek en Spalbeek.

**ondertas** (ook *onnertas*): freq.

Demerkemp., Lonerlds. en Truierlds.; ook in Heerlen, Teuven, Valkenburg, Genk, Gelieren/Bret, Maaseik, Mechelen-aan-de-Maas, Zichen-Zussen-Bolder, Diepenbeek, Tongeren en Beringen.

**ondertasje** (*ondertaske, ondertasken, onnertaske, onnertasken*): Bree

Wb.; ook in Eygelshoven, Bleijerheide, Maaseik, Rotem, Mechelen-aan-de-Maas, Lanaken, Veldwezelt, Smeermaas, Diepenbeek, Wintershoven, Sint-Huibrechts-Lille, Hasselt, Beringen, Kwaadmechelen en Halen.

**sous-tasse** (fr.): Sint-Truiden, Niel-bij-St.-Truiden en Tongeren.

**tas-onder**: Diepenbeek.

**tas**: freq. Demerkemp. en Lonerlds.;

ook in Eupen, Mopertingen, Zichen-Zussen-Bolder, Zussen, Diepenbeek, Beverst, Paal, Beringen, Herk-de-Stad, Duras, Sint-Truiden en Oostham.

**tasje** (ook *taske, tasken*): freq.

Demerkemp. en Lonerlds.; ook in Genk, Rosmeer, Riksingen, Ketsingen, Eksel, Beverlo, Paal, Jeuk, Kwaadmechelen en Meldert.

**telder** (*teier*): Maaseik.

**teldertje** (*teierke, telderke, teljerke*):

verspr. Noord.Oostlb.; ook in Kerkrade, Spekholzerheide, Welten, Sint-Martens-Voeren, Susteren, Eil, Kessenich, Neeroeteren, Maaseik, Echt/Gebroek, Rotem, Venlo en Middelaar.

**teldertje van de café-tas** (*teierke van de kaffeetas*): Sittard.

**koffieteldertje** (*koffieteierke*):

Buchten.

**onderteldertje** (*onderteierke*):

Waterloos.

**tassenteldertje** (*tassentelderke*):

Heerlen.

**klein teldertje** (*klein teldelke, klein*

*telderke*): Echt/Gebroek, Stokkem en Schimmert.

**teljaar**: Sint-Truiden.

**telloor** (ook *telleur*): Bree, Gruitrode, Opglabbeek, Borgloon en Herk-de-Stad.

**telloortje** (ook *telleurke, telloorke*):

freq. Dommellds.; ook in Ulestraten, Margraten, Reppel, Beek (bij Bree), Opglabbeek, Wolder/Oud-Vroenhoven, Oost-Maarland, Bilzen, Hoeselt, Boekt/Heikant, Hechtel, Heppen, Montenaken en Borlo.

**klein telloortje** (*klein telleurke, klein telluurke*): Opglabbeek, Val-Meer, Lummen en Paal.

**ondertelloortje** (*ondertelloorke*):

Zelem en Hoeselt.

**theeschoteltje** (*theeschotelke, theeschottelke*): Venray Wb.; ook in Maasniel en Buchten.

**koffieschoteltje** (*koffieschoddelke, koffieschotelke, koffieschottelke*):

Maasniel, Tungelroy, Bree, Opglabbeek, Maaseik, Buchten, Sint-Pieter en Velden.

**koffietas**: Zussen.

**bordje**: Roermond.

**jatte-teldertje** (*jatte-teierke*):

Waterloos.

**onder-jatte**: Bocholt, Spalbeek, Sint-Lambrechts-Herk en Hoepertingen.

**jatte-tje**: Opglabbeek.

**kopje** (*kopke*): Houthalen.



**MELKKANNETJE**

N 20 (zj) (009);  
Gennep Wb. (152), Meerlo-Wanssum Wb. (248),  
Venray Wb. (460).

Klein, meestal van aardewerk of glas  
vervaardigd kannetje, waaruit men aan  
tafel melk schenkt.

**melkkannetje** (ook *melkkanke*, *melk-  
kanneke*): alg. Oostlb. en  
Trichterlds., freq. Horns en Centr.-  
Maaslds.; ook in Heerlerheide,  
Heerlen, Bree, Zussen, Ketsingen,  
Gelinden, Heers, Boekend, Venlo  
en Oirlo.

**melkskannetje** (ook *melkskanke*,  
*melkskanneke*, *melkskansje*): verspr.  
Ripuar.; ook in Heerlen,  
Waubach, Mechelen, Hoensbroek  
en Klimmen.

**melkkan**: Schimmert.

**romekan**: Gennep Wb.

**romekannetje** (*romekanneke*): Venray  
Wb.; ook in Middelaar, Ottersum  
en Milsbeek

**kannetje** (*kanke*, *kanneke*):  
Eygelshoven, Sittard, Mesch en  
Venlo.

**melkpot**: verspr. Maaskemp. en  
Dommelds.; ook in Neer,

Tungelroy, Ell, Maaseik, Rotem,  
Neerharen, Val-Meer, Diepenbeek,  
Wintershoven, Tongeren, Zolder,  
Hoepertingen, Wellen, Borgloon en  
Sevenum.

**melkspot**: Teuven.

**melkpotje** (ook *melkpotke*, *melkpotte-  
ke*): alg. Centr.Maaslds., freq.  
Noord.Oostlb., Horns, Maaskemp.  
en Demerkemp.; ook in Spek-  
holzerheide, Mechelen, Susteren,  
Limbricht, Ospel, Weert, Leuken,  
Maastricht, Rosmeer, Zichen-  
Zussen-Bolder, Hoeselt, Tongeren,  
Hamont, Eksel, Beverlo, Paal,  
Beringen, Opheers, Borgloon, Sint-  
Truiden, Niel-bij-St.-Truiden,  
Kwaadmechelen, Zelem, Halen en  
Venlo.

**melkspotje**: Heerlen, Welten en  
Mechelen.

**roompotje**: Lommel.

**potje**: Sittard.

**melkschenker**: Meerlo-Wanssum  
Wb.; ook in Velden.

**roomschenkertje** (*roomschenkerke*):  
Meijel.

**melkpannetje**: Hoeselt.

**pappotje**: Lommel.

**STOLP**

N 20 (zj) (040a, 040b), SGV (1914) (036);  
Bree Wb. (229), Echt Wb. (064), Genk Wb. (111),  
Hamont Wl. (463), Kerkrade Wb. 2 (137), Lommel  
Wl. (329), Maastricht Wb. (167, 412), Meeswijk Wl.  
(288, 633), Meeuwen Wl. (206), Sittard Wb. (171),  
Tongeren Wb. (250, 534, 650), Tungelroy Wb. (104,  
110), Venray Wb. (264).

Glazen klok die ter bescherming tegen  
bijvoorbeeld stof of insecten, over iets  
heen wordt gezet.

**stolp** (ook *stulp*): alg. Oostlb. en  
Kleverlds., freq. Horns en  
Centr.Maaslds., verspr.

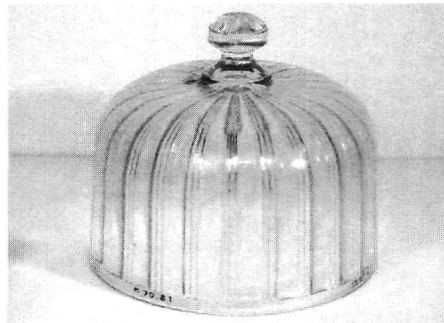

Oost.Zuidlb. en Trichterlds.; ook in  
Eygelshoven, Nederweert, Weert,

Bree, Meeuwen, Val-Meer, Tongeren, Achel, Hamont, Lommel, Lottum, Blerick en Venlo.  
**kaasstolp** (ook *kaasstulp*): alg. Zuid.Oostlb. en Maaskemp., freq. Noord.Oostlb., Horns, Centr.-Maaslds., Trichterlds. en Kleverlds., verspr. Tongerlds. en Dommellids.; ook in Eygelshoven, Kerkrade, Bleijerheide, Heerlen, Waubach, Mechelen, Ospel, Weert, Lummen, Opheers, Borgloon, Sint-Truiden, Velden, Boekend en Venlo.  
**kazenstolp**: Beringen.  
**vliegenstolp**: Tongeren.

**globe (fr.)**: Teuven, Genk, Wellen en Halen.  
**kaasglobe**: Hasselt.  
**kaasklok**: Kerkrade Wb. 2; ook in Welten, Mechelen, Sittard, Puth, Hoensbroek, Tungalroy, Maaseik, Meeswijk, Wolder/Oud-Vroenhoven, Maastricht, Smeermaas, Kermt, Hasselt, Nielbij-St.-Truiden, Kwaadmechelen en Lommel.  
**klok**: Hoeselt en Simpelveld.  
**kaasglas**: Obbicht, Rosmeer en Tongeren.  
**kaaspot**: Wellen.

## BOTERVLOOTJE

DC 23 (1953) (002c), N 20 (zj) (012); Eupen Wb. (192), Gronsveld Wb. 2 (025), Heerlen Wb. 2 (087), Kerkrade Wb. 2 (065), Meerlo-Wanssum Wb. (254, 314), Roermond Wb. (309), Sint-Truiden Wb. (071), Sittard Wb. (054), Tegelen Wb. (079), Tungalroy Wb. (110), Venray Wb. (106), Weertlands Wb. 1 (C 1, 015, C 3, 003), Zonhoven Wb. (059); Bisschops, M. (1994) (005), Vossen, A.F. (1966-68).

Bakje met deksel voor tafelboter.

**botervloot** (ook *bottervlooi*, *bottervloot*): alg. Kleverlds., freq. Oostlb.; ook in Leuken, Tungalroy, Grathem, Wesslem, Achel, Blerick en Venlo.  
**botervlootje** (ook *bottervlootje*): alg. Oostlb. en Kleverlds., freq. Horns, Trichterlds. en Zuidgeld.Lb.; ook in Heerlen, Roosteren en Echt/Gebroek.  
**vlootje**: Steyl, Roermond, Brunssum, Amby, Nederweert en Sint-Pieter.  
**boterschotel** (ook *boterschottel*, *boterschotel*, *boterschottel*, *boterschuttel*): alg. Zuid.Oostlb., freq. Oost.Zuidlb., Centr.Maaslds. en Kleverlds.; ook in Simpelveld, Eygelshoven, Bleijerheide, Teuven, Helden/Everlo, Ospel, Stramproy,

Tungalroy, Eil, Bocholt, Waterlooos, Opglabbeek, Oost-Maarland, Diepenbeek en Hoeselt.  
**boterschoteltje** (ook *boterschotelke*, *boterschottelke*, *boterschotelke*, *boterschottelke*): freq. Zuid.-Oostlb., Centr.Maaslds. en Kleverlds.; ook in Mechelen, Haelen, Weert, Neeritter, Ophoven, Bree, Opglabbeek, Genk, Eijsden, Rosmeer, Val-Meer, Wintershoven, Beverlo en Boekend.  
**botertelder** (*botterteier*): Pey.  
**boterteldertje** (*boterteierke*, *botertelderke*): Panningen, Echt/Gebroek en Mechelen.  
**botertelloor**: Halen.  
**botertelloortje** (*botertelloorke*, *botertelloorke*): Hoeselt en Sint-Pieter.  
**boterschaaltje** (*boterschaalke*): Caberg.  
**schotel** (*schottel*): Meijel.  
**scherf**: Eygelshoven.  
**boterplankje** (*boterplankske*): Hasselt.  
**boterpot** (ook *botterpot*): alg. Noord.Oostlb., freq. Zuid.Oostlb., Weertlds., Horns, Maaskemp., Centr.Maaslds., Tongerlds., Dommellids., Demerkemp.,

Lonerlds. en Zuidgeld.Lb.; ook in Vaals, Maastricht, Neerharen, Zichen-Zussen-Bolder, Paal, Beringen, Sint-Truiden, Niel-bij-St.-Truiden, Kwaadmechelen, Zelem en Horst.

**boterpotje** (ook *boterpotteke*, *botterpotje*): freq. Noord.Oostlb. en Horns; ook in Valkenburg, Lanklaar, Stokkem, Maastricht, Smeermaas, Wijk, Val-Meer, Tongeren, Overpelt, Zolder, Hasselt, Hoepertingen, Borgloon, Kwaadmechelen, Halen, Lommel, Lottum, Blerick en Wellerlooi.

**boterbusje** (*botterbuske*): Limbricht.

**boterdoos** (ook *botterdoos*): freq.

Ripuar.; ook in Vlodrop en Echt/Gebroek.

**botergrüle** (*bottergrüle*): Heerlen en Kerkrade.

**boterkomp**: Buchten.

**boterkom**: Beringen.

**boterkommetje** (*botterkommeke*): Halen.

**kommetje** (*komke*): Opglabbeek.

**boterkompje** (*botterkompke*):

Tegelen, Limbricht en Genk.

**boterstolp** (*botterstulp*): Heerlen en Eygelshoven.

**stolp** (*stulp*): Eupen.

**boterstolpje** (*botterstulpke*, *botterstulpke*): Heerlen en Welten.

**botervaatje**: Horn.

## SCHOTEL

/ schotel	(189)
○ teil	(46)
▮ baar	(13)
☆ plateel	(11)
★ pateel	(9)

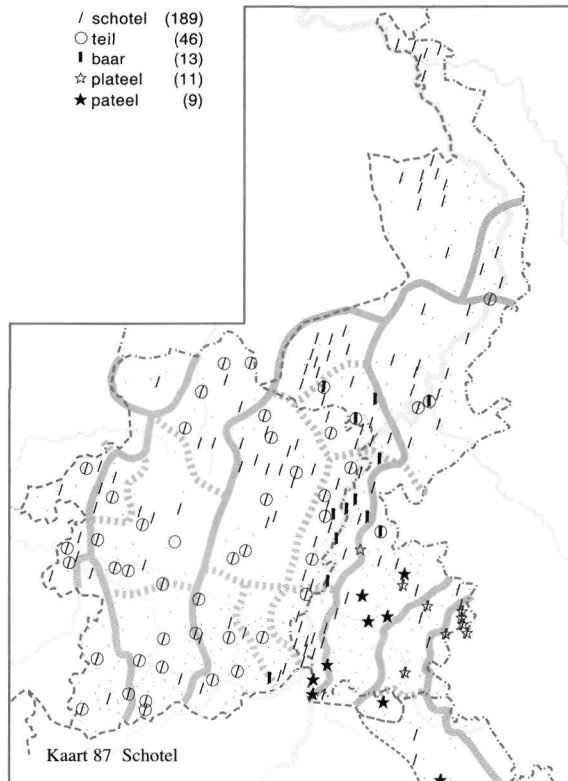

N 20 (zj) (001a, 002, 005 add., 018, 021, 024 add.), N 49 (1972) (112b), ZND 06 (1924) (049), ZND m; Echt Wb. (106), Eupen Wb. (140, 176), Genk Wb. (291), Gennep Wb. (162), Gronsveld Wb. 2 (150, 191), Hamont Wl. (061), Hasselt Wb. (396), Heerlen Wb. 2 (204), Kerkrade Wb. 2 (204, 228), Lommel Wl. (284), Maastricht Wb. (373), Meeswijk Wl. (560), Meeuwen Wl. (192), Roermond Wb. (017, 257), Sint-Truiden Wb. (193, 194), Sittard Wb. (029, 363, 385), Tegelen Wb. (117), Tongeren Wb. (287, 566), Tungelroy Wb. (110, 111), Valkenburg Wb. (135), Venlo Wb. (236), Venray Wb. (029, 491), Weertlands Wb. 1 (C 1, 012), Zonhoven Wb. (469); Bakkes, P. (zj.hs), Bisschops, M. (1994) (034),

Heyden, L.v.d. (1927), Kats, J. (1939), Roukens, W. (1937) (add.), Vossen, A.F. (1966-68), Welter, W. (1929) (140, 142, 176).

Een min of meer diepe schaal van aardewerk, glas of metaal. Bij het trefwoord **schotel** wordt door diverse respondenten opgemerkt dat die vooral voor het opdienen van aardappelen, vlees en groenten wordt gebruikt. De trefwoorden **melkbaar**, **baar** en **boterteil** zijn volgens de informanten uit Neeritter, Obbicht, Limbricht, Sittard en Eksel benamingen voor een aardewerken of houten schotel die bij het afromen van de melk wordt gebruikt. Een **plateel** is een platte schotel van aardewerk of hout (Eupen Wb., pag. 140).

**schotel** (ook *schottel*, *skotel*, *skottel*): alg. in Belg. en Nl. Lb.

**opdekschotel** (*opdekschottel*): Oirlo.

**koekenschotel** (ook *koekenschottel*): Haelen en Herten (bij Roermond).

**boterschotel** (*botterschottel*): Haelen.

**aardappelschotel** (*erpelenschottel*): Venray Wb.

**frietschotel**: Hasselt.

**vleeschotel** (ook *vleesschottel*): Bleijerheide, Welten, Reuver, Haelen, Herten (bij Roermond), Neeritter, Buchten, Geulle, Wolder/Oud-Vroenhoven en Borgloon.

**schoteltje** (*schotelke*, *schottelke*, *schotteltje*): verspr. Horns; ook in Tegelen en Rothem.

**teil**: freq. Maaskemp., Tongerlds., Demerkemp. en Lonerlds., verspr. Centr.Maaslds.; ook in Tegelen, Roermond, Sittard, Neeritter, Kinrooi, Neerharen, Rosmeer,

Achel, Hamont, Overpelt, Beringen, Sint-Truiden, Niel-bij-St.-Truiden, Kwaadmechelen, Zelem en Halen.

**aarden teil**: Tungelroy.

**boterteil** (ook *botterteil*): Herten (bij Roermond), Bree, Hamont en Eksel.

**grüle**: Kerkrade, Bleijerheide, Heerlen en Valkenburg.

**aarden grüle**: Welten.

**plateel** (ook *platelle*): Kerkrade Wb. 2; ook in Heerlen, Mechelen, Eupen, Krawinkel en Hoensbroek.

**pateel** (ook *peteel*, *poeteel*): verspr. Zuid.Oostlb.; ook in Eupen, Eijsden en Oost-Maarland.

**aarden pateel**: Teuven.

**baar**: verspr. Centr.Maaslds.; ook in Roermond, Limbricht, Sittard, Tungelroy, Neeritter, Grathem en Val-Meer.

**melkbaar**: Echt/Gebroek.

**plat (fr.)**: Sint-Truiden.

**plateau**: Sint-Truiden.

**diepe kom**: Lommel en Paal.

**komp**: Limbricht, Heerlen en Tongeren.

**schaal**: Echt/Gebroek en Sittard.

**diepe schaal**: Schimmert.

**telder**: Neer en Eupen.

**teller**: Neeroeteren.

**telloor** (*telleur*): Ospel, Maastricht, Peer en Zonhoven.

**diepe telloor** (*diepe telleur*): Kaulille.

**uilepot**: Echt/Gebroek.

**uilespot**: Tungelroy.

## SCHAAL

N 20 (zj) (001b), SGV (1914) (030); Bree Wb. (245), Echt Wb. (104), Heerlen Wb. 2 (202), Lommel Wl. (056, 274), Maastricht Wb. (197, 200, 323, 363), Tungelroy Wb. (110), Venlo Wb. (232), Weertlands Wb. I (C 1, 012); Bakkes, P. (zj.hs), Bisschops, M. (1994) (034), Kats, J. (1939).

Klein, ondiep en wijd vat met gebogen

bodem en vaak met voetstuk. Een schaal is meestal rond of ovaal van vorm en wordt onder meer gebruikt om gerechten in op te dienen.

**schaal** (ook *skaal*): alg. in Nl. Lb., freq. in Belg. Lb.

**schaaltje** (*schaalke*): Baarlo.

**fruitschaal:** Sittard, Valkenburg, Buchten en Wolder/Oud-Vroenhoven.

**broodschaal:** Panningen en Maasbracht.

**koekjesschaal:** Eksel.

**vleesschaal:** Eksel, Roosteren en Amstenrade.

**coupe (fr.):** Bree Wb.; ook in Maastricht en Lommel.

**komp:** Kerkrade, Mechelen, Tegelen, Baarlo, Roermond, Brunssum, Grathem, Maastricht en Venlo.

**plateau:** Maastricht.

**platte telder (platte teier):** Sittard.  
**telder:** Thorn.

**platte schotel:** Wellen.

**schotel** (ook *schottel*): Simpelveld, Waubach, Neer, Heer en Sint-Pieter.

**aarden schotel (aarden schottel):** Herten (bij Roermond).

**broodschotel (broodschottel):** Herten (bij Roermond) en Nuth/Aalbeek.

**fruitschotel (fruitschottel):** Eygelshoven.

**vleeschotel** (ook *vleeschottel*): Stramproy en Herten (bij Roermond).

## VLAAISCHOTEL

N 07 (1961) (019b), N 20 (zj) (001a); Genk Wb. (363), Gennep Wb. (062), Tungalroy Wb. (110), Venray Wb. (156).

Grote, platte schaal om een vlaai op te dienen. Volgens de informant uit Neeritter is de vlaaischotel van glas of porselein vervaardigd.

Het **rekhout** uit Kelmis betreft een van witte wissel gevlochten vlaaischotel. Zie ook het lemma **KOEKENHORT**, **VLAAIENHORT** in WLD II.12, pag. 194.

**vlaaischotel** (ook *flaaischotel*, *flaaischottel*, *vlaaischottel*, *vlascchottel*): alg. Noord.Oostlb., Centr.Maaslds. en Kleverlds., freq. Zuid.Oostlb., Trichterlds. en Zuidgeld.Lb., verspr. Oost.Zuidlb., Weertlds. en Horns; ook in Bree, Genk en Eksel.

**vlaaienschotel** (ook *flaaienschotel*, *flaaienschottel*, *vlaaienschottel*): alg. Noord.Oostlb., verspr. Horns en Trichterlds.; ook in Pey, Roosteren, Echt/Gebroek, Urmond, Blerick, Venlo en Venray.

**vlascchotel** (ook *flascchotel*, *flascchottel*, *vlascchottel*): alg. Zuid.Oostlb., freq. Oost.Zuidlb.; ook in Panningen, Vlodrop, Posterholt, Geulle en Bunde.

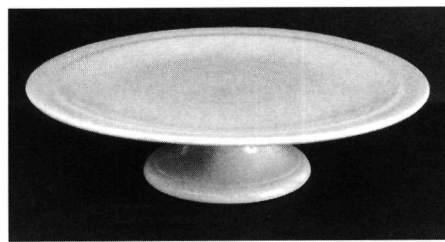

**vlademschotel (vlaamschottel):** freq. Ripuar.; ook in Mechelen, Epen, Remersdaal, Montzen en Henri-Chapelle.

**koekschotel:** Leunen en Weert.

**schotel** (ook *schottel*): Weert, Sittard en Kerkrade.

**vlaaischaal (flaaischaal):** Venlo.

**plateau:** Maastricht.

De volgende opgave betreft een van wilgen gevlochten vlaaischotel:

**rekhout:** Kelmis.

## KOM

○ komp	(142)
⊙ kom	(91)
★ staar	(11)
l baar	(9)

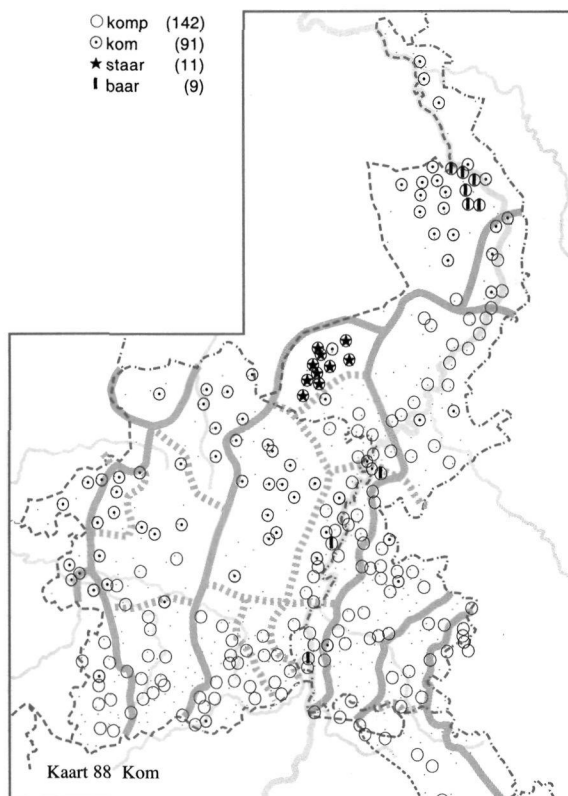

N 20 (zj) (005 add., 022), SGV (1914) (018), ZND 01 (1922) (a-m), ZND 28 (1938) (026);  
 Echt Wb. (024, 069), Eupen Wb. (090), Genk Wb. (172), Gronsveld Wb. 2 (088), Hamont Wl. (232), Hasselt Wb. (239), Heerlen Wb. 1 (004), Heerlen Wb. 2 (140, 162), Kerkrade Wb. 2 (149), Lommel Wl. (157), Maastricht Wb. (020, 200), Meerlo-Wanssum Wb. (055, 170, 245), Meeswijk Wl. (044, 110, 336), Meeuwen Wl. (127), Sint-Truiden Wb. (145), Tegelen Wb. (096), Tongeren Wb. (080, 287), Tungelroy Wb. (110), Valkenburg Wb. (017), Venlo Wb. (171), Venray Wb. (288), Weertlands Wb. 1 (C 1, 008, C 1, 013), Zonhoven Wb. (236, 469, 472);  
 Achten, P. (1995) (065, 135), Bisschops, M. (1994)

(013), Heyden, L.v.d. (1927), Janssen, A. (1949) (037), Veldeke 37 (1962) (013).

Betrekkelijk klein en diep, vaak van aardewerk vervaardigd vaatwerk. Een **staar** is volgens het Weertlands Wb. 1 (pag. C 1, 13), een 'aardewerken kom, blauw van kleur en met hoge vorm en twee oren, voor braadworst of zuurkool'. Zie voor het trefwoord **crameû** ook DL (I), pag. 177, 'terrine, vase en terre ou l'on met le lait pour qu'il crème'.

**kom**: alg. Maaskemp., Dommellds., Beringerlds., Brab.Lb., Lommels en Kleverlds., freq. Demerkemp. en Zuidgeld.Lb., verspr. Centr.Maaslds.; ook in Weertlands Wb. 1 en in Herten (bij Roermond), Asenray/Maalbroek, Broeksittard, Oirsbeek, Amby,

Tungelroy, Rutten, Herk-de-Stad en Sint-Truiden.

**kommetje** (*komke*): Nederweert en Weert.

**komp**: alg. Ripuar., Oostlb-Rip. overgg., Oostlb., Horns, Centr.Maaslds., Trichterlds., Bilzerlds., Tongerlds., Lonerlds. en Truierlds., verspr. Demerkemp.; ook in Genk, Velden, Venlo en Maasbree.

**baar**: Meerlo-Wanssum Wb.; ook in Echt/Gebroek, Meeswijk en Maastricht.

**pateel**: Gronsveld, Sint-Martens-Voeren en Remersdaal.

**bak**: verspr. Zuid.Oostlb.

**bakje** (*bakske*): Heerlen.

**bol**: Meeswijk en Tongeren.

**bots:** Peer.  
**crameû (wa.):** Montzen.  
**grüle:** Simpelveld.  
**schaal:** Meerlo-Wanssum Wb.  
**schotel (schottel):** Eupen.  
**terriner:** Zonhoven.  
**bassin:** Opoeteren.

**vaatje:** Nederweert.  
**staar:** Weertlands Wb. 1.  
**teil:** Hoeselt, Zonhoven, Leopoldsburg  
 en Linkhout.  
**telder:** Mheer.  
**telloor (telleur):** Neerharen.  
**jatte (fr.):** Kaulille.

## JUSKOM, SAUSKOM

Kerkrade Wb. 2 (249), Sittard Wb. (353), Tungelroy  
 Wb. (110), Venray Wb. (513, 517);  
 Janssen, A. (1949) (037).

Van aardewerk of porselein vervaar-  
 digde, ovaalvormige kom met voet-  
 stuk, waarin jus of saus wordt opge-  
 diend.

**saukomp:** Kerkrade Wb. 2; ook in  
 Sittard.  
**sauspot:** Tungelroy.  
**saustrup:** Venray Wb.  
**strup:** Venray Wb.  
**degel:** Sint-Martens-Voeren en Sint-  
 Pieters-Voeren.  
**grüle:** Sint-Martens-Voeren en Sint-  
 Pieters-Voeren.

## SOEPTERRINE

N 20 (zj) (020, 021 add.), ZND 08 (1925) (097);  
 Beverlo Wb. (243), Bree Wb. (413), Genk Wb.  
 (306), Gronsveld Wb. 2 (158), Kerkrade Wb. 2  
 (252), Meerlo-Wanssum Wb. (267), Sittard Wb.  
 (359), Tungelroy Wb. (110), Venlo Wb. (246),  
 Venray Wb. (516), Weertlands Wb. 1 (C 1, 013),  
 Zonhoven Wb. (472);  
 Bettens, A. (1954) (126), Heyden, L.v.d. (1927),  
 Kats, J. (1939).

Diepe schaal van aardewerk of porse-  
 lein, waarin soep wordt opgediend.

**soepterrine:** alg. Oostlb., Horns, Maas-  
 kemp., Centr.Maaslds., Trichterlds.  
 en Kleverlds., freq. Tongerlds., Dom-  
 mellds., Demerkemp. en Lonerlds.;  
 ook in Heerlen, Beverlo, Beringen,  
 Sint-Truiden, Kwaadmechelen,  
 Halen, Lommel, Velden en Venlo.  
**soepkomp:** freq. Zuid.Oostlb. en  
 Bilzerlds.; ook in Waubach,  
 Mechelen, Tegelen, Wolder/Oud-  
 Vroenhoven, Oost-Maarland,  
 Hoepertingen, Borgloon en  
 Boekend.

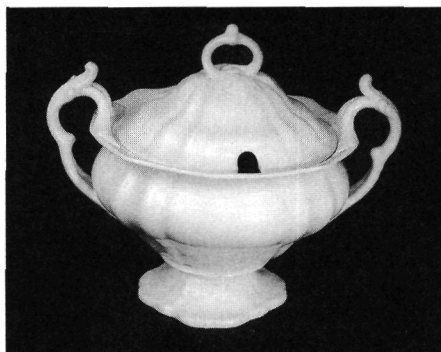

**soepenkomp:** freq. Ripuar.; ook in  
 Heerlen, Welten, Waubach en  
 Sittard.  
**soepkom:** Brunssum, Eksel, Zelem en  
 Lommel.  
**soepkasserol:** Halen.  
**soepkellen:** Roermond.  
**soepketel:** Buchten en Niel-bij-  
 St.-Truiden.  
**soeppot:** Paal.  
**roompot:** Neeritter.

## KOFFIEPOT

N 20 (zj) (010, 013, 014, 021, 022), ZND m (Langohr, Marchal); Eupen Wb. (038, 074), Heerlen Wb. 2 (140), Kerkrade Wb. 2 (129, 130), Sittard Wb. (164), Venray Wb. (287); Dolmans, H. (zj.hs), Mertens, A.M. (1885b), Urlings, R. (zj.hs).

De pot waarin men koffie zet en laat trekken. De koffiepote dient ook om de koffie in te bewaren en warm te houden.

Uit de antwoorden van de respondenten blijkt, dat men onder een koffiepote zowel een metalen als een aardewerken of porseleinen koffiekann kan verstaan. De van metaal gemaakte, gemaailde koffiepote stond vroeger op de kachel of op het fornuis.

Het trefwoord **verneukertje** wordt in Geleen gebruikt voor een klein potje waarin 1 à 2 zeer sterke koppen koffie gezet worden. Een **café-grüle** is volgens het Kerkrade Wb. 2 (pag. 129) een oude koffiepote. **Lempes** uit Grathem, **loeks** uit Swalmen en **familiepot** uit Eupen zijn benamingen voor een grote koffiepote.

**koffiepote** (ook *koffepote*): alg. Oostlb., Horns, Centr.Maaslds. en Trichterlds., freq. Maaskemp. en Kleverlds., verspr. Bilzerlds.; ook in Spekholzerheide, Heerlerheide, Heerlen, Welten, Weert, Leuken, Achel, Hamont, Overpelt, Beverlo, Beringen, Lommel, Velden en Venlo.

**koffiepotje**: Meijel.

**koffiespot** (ook *koffespot*): verspr. Zuid.Oostlb.; ook in Welten en Oost-Maarland.

**café-pote** (ook *kaffepote*, *kaffiepot*): freq. Ripuar., Tongerlds., Demerkemp. en Lonerlds.; ook in Heerlen, Waubach, Mechelen, Sittard, Paal, Beringen, Sint-Truiden, Niel-bij-St.-Truiden, Kwaadmechelen, Zelem en Halen.



**café-pote** (ook *kaffespot*): Heerlen, Mechelen en Teuven.

**trekpote**: Limbricht, Amstenrade, Leuken en Thorn.

**familiepot** (*famieljepote*): Eupen.  
**pote**: Meijel en Sittard.

**café-grüle** (*kaffiegrüle*): Kerkrade Wb. 2.

**café-meut** (*kaffiemeut*): Montzen en Eupen.

**koffie-moor**: Heythuysen, Oplabbeek en Gutshoven.

**café-moor** (ook *kaffie-moor*): Boekt/Heikant en Wellen.

**moor**: Grathem en Buchten.

**koffiekann** (ook *koffekann*): freq. Noord.Oostlb., verspr. Horns; ook in Ospel, Leuken, Bocholt, Bree, Waterloo, Echt/Gebroek, Stokkem, Kaulille, Eksel, Peer, Boekend, Venlo, Oirlo en Sevenum.

**koffieketel**: Panningen.

**koffietuit**: Venray Wb.; ook in Roermond.

**tuit**: Rothem.

**tuitelaar**: Rothem.

**lempes**: Grathem.

**loeks**: Swalmen.

**verneukertje** (*verneukerke*): Geleen.



**THEEPOT**

N 20 (zj) (011, 022);  
Venray Wb. (558), Zonhoven Wb. (474).

Pot waarin met thee zet en laat trekken.

**theepot:** alg. Oostlb., Centr.Maaslds., Horns, Trichterlds. en Kleverlds., freq. Ripuar., Oost.Zuidlb., Maaskemp., Tongerlds., Dommelds., Demerkemp. en Lonerlds., verspr. Bilzerlds. en Zuidgeld.Lb.; ook in Teuven,

Weert, Leuken, Beverlo, Paal, Beringen, Sint-Truiden, Niel-bij-St.-Truiden, Kwaadmechelen, Zelem, Halen en Lommel.

**theepotje:** Meijel, Bree en Oplabbeek.

**theekan:** verspr. Noord.Oostlb.; ook in Stramproy, Tungalroy en Oirlo.

**theekannetje** (*theekanke*, *theekanneke*): Venray Wb.; ook in Tegelen.

**theeketel:** Neerharen, Ulestraten en Heerlen.

**theemoor:** Boekt/Heikant.

**BESTEK**

Gennep Wb. (069), Hasselt Wb. (067), Heerlen Wb. 2 (081), Lommel Wl. (075), Tongeren Wb. (062), Venray Wb. (567);  
Veldeke 23 (1948) (013), Veldeke 33 (1958) (012).

Vork(en), lepel(s) en mes(sen) voor één persoon.

**bestek:** Heerlen en Tongeren.

**eetgerief:** Lommel.

**geschie:** Gennep Wb.; ook in Vijlen en Sittard.

**tafelgerei:** Venray Wb.

**couvert (fr.):** Hasselt.

**LEPEL**

De algemene benaming voor het eet-, tafel- en keukengereedschap om vloeibare stoffen te roeren, op te scheppen of naar de mond te brengen.

**lepel:** alg. in Nl. en Belg. Lb. m.u.v. het Lonerlds., Truierlds. en het zuiden van het Demerkemp. en Getelds.

**leper:** alg. Lonerlds. en Truierlds. en in het zuiden van het Demerkemp. en Getelds.; ook in Wintershoven en Millen.

De volgende opgaven zijn termen uit het Bargoens:

**schuifstek:** Heerlen en Waubach.

**gaperd:** Waubach.

/ lepel (232)  
○ leper (29)

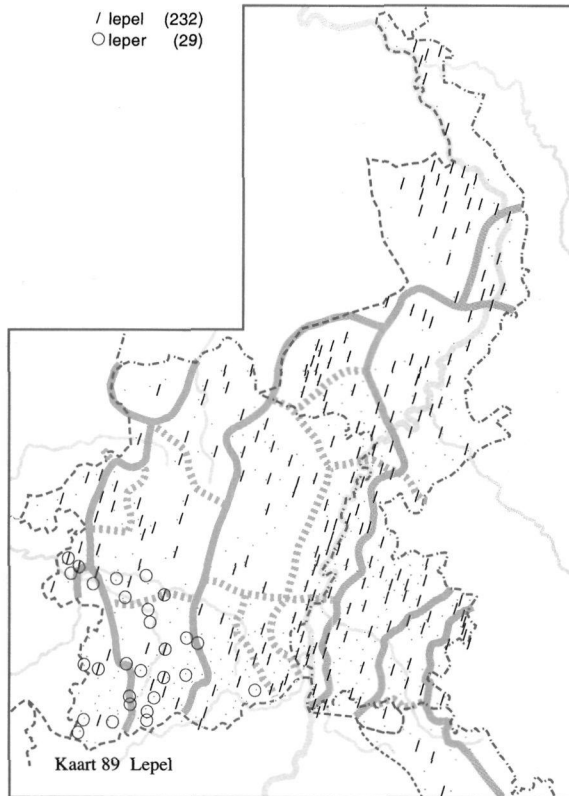

DC 35 (1963) (015), N 20 (zj) (034, 035), ZND 37 (1941) (028), ZND m (028, Coomans, Drieskens, Dupont, GrGr, Houben, Mathys, Raym., Vanderbeeken, W. Welter IV, Welter); Eupen Wb. (106), Genk Wb. (190), Gennep Wb. (112), Gronsveld Wb. 2 (098), Hamont Wl. (266), Hasselt Wb. (270), Heerlen Wb. 2 (146), Kerkrade Wb. 2 (161), Lommel Wl. (176), Maastricht Wb. (230), Meerlo-Wanssum Wb. (184), Meeswijk Wl. (376), Meeuwen Wl. (138), Roermond Wb. (161), Sint-Truiden Wb. (165, 215), Sittard Wb. (211), Tongeren Wb. (337), Tungelroy Wb. (111), Venray Wb. (320), Weertlands Wb. 1 (C 1, 008), Zonhoven Wb. (268);

Goossens, H. (zj.hs), Meertens, A.H. (zj.hs), Rademaekers, H. (1958) (035), Veldeke 07 (1932) (344), Veldeke 10 (1935) (504), Veldeke 13

(1938) (059), Veldeke 18 (1943) (010, 028), Veldeke 25 (1950) (074), Veldeke 26 (1951) (088), Veldeke 31 (1956) (115), Veldeke 37 (1962) (036).

## EETLEPEL

N 20 (zj) (034, 036); Heerlen Wb. 2 (104), Kerkrade Wb. 2 (084), Maastricht Wb. (093), Meerlo-Wanssum Wb. (217), Roermond Wb. (161, 215), Sint-Truiden Wb. (215).

Lepel waarmee men vloeibare spijzen nuttigt.

**eetlepel:** freq. Zuid.Oostlb.; ook in Kerkrade Wb. 2 en in Heerlen, Mechelen, Reuver, Roermond, Maasniel, Leuken, Roosteren, Kerensheide en Maastricht.

**etenslepel** (*eteslepel*): Tegelen.

**lepel:** Amstenrade, Tungelroy, Boekend en Sevenum.

**paplepel:** verspr. Zuid.Oostlb.; ook in Meerlo-Wanssum Wb. en in Roermond, Leuken, Neeritter, Kinrooi, Waterloos, Gelieren/Bret, Echt/Gebroek, Wolder/Oud-Vroenhoven, Maastricht en Oost-Maarland.

**paplepeltje:** Boekt/Heikant.

**soeplepel:** verspr. Zuid.Oostlb. en Maaskemp.; ook in Roermond, Neeritter, Kinrooi, Wolder/Oud-Vroenhoven, Sint-Pieter en Eksel.

**soepleper:** Sint-Truiden.

## OPSCHEPELEPEL

N 20 (zj) (034, 038);  
Gennep Wb. (134, 162), Meerlo-Wanssum Wb.  
(254), Venlo Wb. (236), Venray Wb. (401, 489);  
Kats, J. (1939).

Vrij grote lepel waarmee men de spijzen uit de schalen op de borden scheidt.

**opscheplepel:** Maasbracht en Heerlen.

**scheplepel:** alg. Kleverlds., verspr.

Noord.Oostlb.; ook in Venlo.

**opschepper:** freq. Kleverlds.

**schepper:** Roermond.

**groentelepel:** Oirsbeek.

**groentescheplepel:** Obbicht.

## THEELEPELTJE

/ suikerlepel(tje)	(78)
○ theelepel(tje), theeleper(tje)	(75)
★ eierlepel(tje)	(22)
↘ café-lepel(tje), café-leper(tje)	(19)
↙ koffielepel(tje)	(19)

N 20 (zj) (034, 036);  
Gronsveld Wb. 2 (171), Maastricht  
Wb. (230), Roermond Wb. (072,  
161), Sittard Wb. (086), Tungalroy  
Wb. (111), Venray Wb. (148, 515).

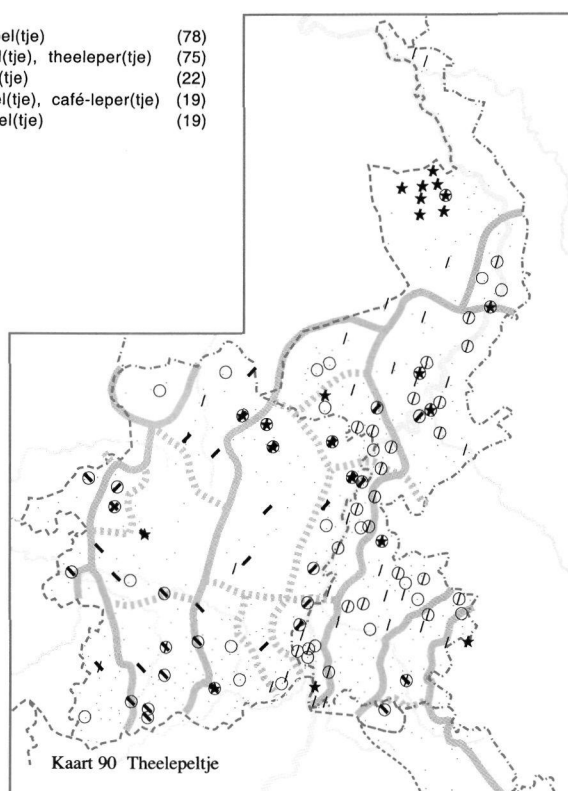

Klein lepel(tje) waarmee men in de thee of koffie roert of waarmee men suiker neemt.

Het theelepeltje wordt, getuige de trefwoorden **dessertlepel(tje)** en **eierlepel(tje)**, ook gebruikt bij het nuttigen van dit soort voedsel.

**theelepeltje** (*theelepel(t)je, theelepel-*

*ke, theelepelken*): freq. Oostlb., Horns, Centr.Maaslds. en Trichterlds., verspr. Oost.Zuidlb., Tongerlds. en Zuidgeld.Lb.; ook in Eygelshoven, Teuven, Weert, Leuken, Bree, Achel, Kaulille, Kermt, Hasselt, Beverlo, Beringen, Kwaadmechelen, Halen, Lommel en Oirlo.

**theelep**: Mechelen, Melick, Ulestraten, Grathem, Kinrooi, Bocholt, Bree, Echt/Gebroek, Mechelen-aan-de-Maas, Wolder/Oud-Vroenhoven, Maastricht, Zichen-Zussen-Bolder, Hasselt, Beringen en Wellen.

**theelepertje** (*theeleperke*): freq. Lonerlds.

**theeleper**: Halen en Niel-bij-St.-Truiden.

**koffielepeltje** (*koffielepelke*): Herten (bij Roermond), Grathem, Opglabbeek, Gelieren/Bret, Maaseik, Rotem, Neerharen, Smeermaas, Rosmeer, Hamont, Eksel en Peer.

**koffielepel**: verspr. Centr.Maaslds.; ook in Kinrooi, Bree, Opglabbeek, Kaulille, Beverlo en Beringen.

**café-lepeltje** (ook *café-lepelke*, *kaffelepelke*, *kaffielepelke*): Mechelen, Diepenbeek, Tongeren, Boekt/Heikant, Lummen, Hasselt, Beringen en Kwaadmechelen.

**café-lepel** (ook *kaffelep*): Wellen en Teuven.

**café-lepertje** (*café-leperke*, *kaffeleperke*, *kaffieleperke*): Halen, Spalbeek en Hoepertingen.

**café-leper** (ook *kaffeleper*, *kaffieleper*): verspr. Lonerlds.; ook in Wintershoven en Sint-Truiden.

**klein lepeltje** (*klei lepelke*): Hoeselt, Eksel, Zolder en Paal.

**suikerlepeltje** (*soekerlepelke*, *sokkerlepelke*, *sokkerlepeltje*, *suikerlepelke*, *sukkerlepelke*): freq. Oostlb., Horns, Centr.Maaslds., Trichterlds. en Kleverlds.; ook in Spekholzerheide, Bleijerheide, Heerlen, Welten, Waubach, Ospel, Bocholt, Bree, Val-Meer, Zussen Overpelt, Eksel, Wellen, Sint-Truiden en Velden.

**suikerlepel** (ook *sokkerlepel*): verspr. Zuid.Oostlb.; ook in Mechelen, Roermond, Tungalroy, Kinrooi, Thorn, Genk, Maaseik, Echt/Gebroek, Wolder/Oud-Vroenhoven, Maastricht, Oost-Maarland, Wellen en Oirlo.

**lepeltje** (*lepelke*): Sittard, Weert, Ophoven, Bree en Venlo.

**scheepje**: Heythuysen.

**theeschepje** (*theeschupke*): Maastricht.

**dessertlepel**: Teuven, Maastricht, Tongeren en Kermt.

**dessertlepeltje** (ook *dessertlepelke*): Kwaadmechelen, Hasselt en Tongeren.

**dessertleper**: Opheers.

**eierlepel**: Bocholt en Oost-Maarland.

**eierlepeltje** (ook *eierlepelke*): Venray Wb.; ook in Bleijerheide, Tegelen, Nunhem, Roermond, Sittard, Tungalroy, Kinrooi, Bocholt, Bree, Maaseik, Tongeren, Kaulille en Boekt/Heikant.

## BLAD VAN EEN LEPEL

N 79 (1979) (042).

Het holle gedeelte van een lepel waarin het eten wordt opgeschept.

**holte** (ook *holde*): Waubach, Schaesberg, Herten (bij Roermond), Schimmert, Ophoven, Neerharen en Jeuk.

**het holle**: Weert.

**holle kant**: Hoeselt.

**bol**: Lanklaar.

**schep**: Meijel.

**schepper**: Weert.

**lepel**: verspr. Zuid.Oostlb., Maaskemp. en Centr.Maaslds.; ook in Voerendaal, Gulpen, Heythuysen, Nunhem, Posterholt, Ell, Neeritter, Kinrooi, Maastricht, Eksel, Houthalen, Ordningen,

Leopoldsburg, Kwaadmechelen,  
Velden, Blerick, Venlo, Gennep,  
Tienray en Meijel.

**leper:** Zepperen, Nieuwerkerken, Sint-  
Truiden en Jeuk.

**scheplepel:** Helden/Everlo, Reuver,  
Mheer, Neeroeteren, Buchten en  
Boekend.

**schoeplepel:** Sittard.

## VORK

/ fourchette	(150)
○ verket	(79)
△ vork	(21)
⊙ ket	(17)
★ riekje	(10)
┆ gaffel	(9)

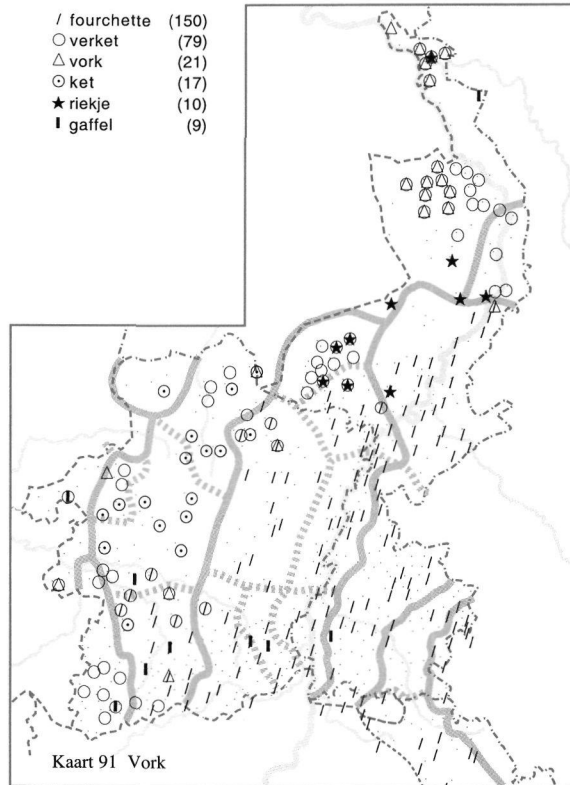

Roukens 03 (1937) (073, 074 add.),  
Weijnen BN 06 (1939) (006, 007  
add.), Willems (1885) (003), ZND 16  
(1934) (017), ZND B1 (1940sq)  
(185), ZND m (Franssen);  
Beverlo Wb. (293), Echt Wb. (126),  
Eupen Wb. (044), Genk Wb. (353),  
Gennep Wb. (194, 199), Gronsveld  
Wb. 2 (195), Hamont Wl. (123),  
Hasselt Wb. (508), Heerlen Wb. 1  
(017), Heerlen Wb. 2 (242),  
Kerkrade Wb. 2 (263), Lommel Wl.  
(145), Maastricht Wb. (463), Meerlo-  
Wanssum Wb. (305), Meeuwen Wl.  
(195), Roermond Wb. (304), Sint-  
Truiden Wb. (235), Sittard Wb.  
(458), Stokkem Wb. (117), Tegelen  
Wb. (083), Tongeren Wb. (149, 635),  
Tungelroy Wb. (111), Valkenburg  
Wb. (055, 188), Venlo Wb. (280), Venray Wb. (613,  
639), Weertlands Wb. 1 (C 1, 011, C 1, 014),  
Zonhoven Wb. (213, 538);  
Bisschops, M. (1994) (040), Goossens, H. (zj.hs),  
Heyden, L.v.d. (1927), Janssen, A. (1949) (036),

Kats, J. (1939), Meertens, A.H. (zj.hs), Mertens,  
A.M. (1885a), Rademaekers, H. (1958) (035),  
Veldeke 05 (1930) (200), Veldeke 10 (1935) (504),  
Veldeke 18 (1943) (028), Veldeke 22 (1947) (068),  
Veldeke 26 (1951) (088), Veldeke 37 (1962) (036),  
Vossen, A.F. (1966-68), Welter, W. (1929) (044).

Tafelvork, vork die bij het eten wordt  
gebruikt.

**fourchette** (ook *fersjet*, *verschet*, *ver-  
sjet*): alg. Ripuar., Oostlb-Rip.  
overgg., Oostlb., Horns,  
Maaskemp., Centr.Maaslds.,

Trichterlds., Bilzerlds. en  
Tongerlds., freq. Lonerlds.; ook in  
Lozen, Kuringen en Stevoort.

**chette:** Bree, Meeuwen en Zutendaal.  
**fourchette-tje** (*versjetsje*): Maastricht.  
**verket** (ook *feket*, *ferket*, *forket*, *friket*,  
*frinket*, *veket*, *vorket*, *vrinket*): alg.

Kleverlds., freq. Westlb. en Truierlds., verspr. Zuidgeld.Lb.; ook in Weertlands Wb. 1 en in Zwartbroek, Grathem, Bocholt, Grote-Brogel, Bree, Diepenbeek, Tessenderlo en Loksbergen.

**ket:** freq. Dommellds. en Demerkemp.; ook in Bos, Paal, Beringen, Kozen en Lommel.

**gaffel** (ook *gavel*): Amby, Martenslinde, Rosmeer, Kermt, Hoepertingen, Wellen, Mielenboven-Aalst, Tessenderlo en Siebengewald.

**gabel (du.):** Terwinselen.

**riek:** Eisden en Vliermaal.

**riekje** (*riekske*): verspr. Kleverlds.; ook in Baexem, Nederweert, Ospel, Keent, Zwartbroek en Hout-Blerick.

**vork:** freq. Kleverlds.; ook in Tegelen, Bree, Hamont, Hasselt, Borgloon, Oostham en Loksbergen.

De volgende termen zijn afkomstig uit het Bargoens:

**krook:** Heerlen en Waubach.

**pikkerd:** Heerlen en Waubach.

## TAFELMES

N 20 (zj) (029a);  
Hasselt Wb. (448), Zonhoven Wb. (465).

Mes waarvan men zich bij de maaltijd bedient.

**tafelmes:** freq. Centr.Maaslds., Tongerlds., Dommellds., Demerkemp., Lonerlds. en Kleverlds., verspr. Maaskemp.; ook in Brunssum, Ospel, Weert, Leuken, Stramproy, Kinrooi, Neerharen, Smeermaas, Rosmeer, Zichen-Zussen-Bolder, Zussen, Beverlo, Paal, Beringen, Niel-bij-St.-Truiden, Kwaadmechelen, Halen en Lommel.

**tafelmets:** alg. Noord.Oostlb., freq. Zuid.Oostlb., Horns, Centr.Maaslds. en Trichterlds., ver-

spr. Kleverlds.; ook in Kerkrade, Bleijerheide, Heerlen en Teuven.

**smeermets:** verspr. Zuid.Oostlb.; ook in Welten, Mechelen, Maasniel en Buchten.

**snijmets:** Stevensweert.

**boterhammenmets:** Heythuysen en Sittard.

**broodmets:** Venlo.

**mes:** Tungalroy, Waterloos, Gelieren/Bret, Val-Meer, Hoeselt, Sint-Truiden en Zelem.

**mets:** freq. Zuid.Oostlb.; ook in Eygelshoven, Spekholzerheide, Heerlerheide, Waubach, Mechelen, Roermond, Vlodrop, Stevensweert, Roosteren, Buchten, Maastricht, Sint-Pieter, Oost-Maarland en Venlo.

## DRINKBEKER

N 20 (zj) (021, 022, 044);  
Eupen Wb. (173), Genk Wb. (302), Gronsveld Wb. 2 (014), Hasselt Wb. (412), Heerlen Wb. 2 (079), Kerkrade Wb. 2 (053), Meerlo-Wanssum Wb. (099, 222), Meeswijk Wl. (589), Roermond Wb. (024), Sint-Truiden Wb. (214), Stokkem Wb. (102), Tongeren Wb. (189, 244, 513), Valkenburg Wb. (159).

Drinkgereedschap van steen of metaal,

zonder bijbehorend schoteltje en meestal in de vorm van een afgeknotte kegel.

De **stevl** is in Grathem een benaming voor een hoge kruik. Het woord **uiles** is in Sevenum gebruikelijk voor een aarden pot met oor, terwijl er in Tegelen een van bruin geglazuurde Tegelse keramiek vervaardigde beker



Aarden drinkbeker

voor bier mee wordt aangeduid. Het **halfje** heeft in Gronsveld een inhoud van een halve liter, terwijl het **pintje** in Amstenrade een kwart liter vloeistof kan bevatten.

Een **snel** is in Opheers van metaal gemaakt. In Meerlo-Wanssum e.o. wordt voor zo'n metalen beker het woord **pintje** gebruikt.

**beker:** verspr. Oostlb.; ook in Kerkrade Wb. 2 en in Heerlen, Welten, Weert, Thorn, Buchten, Obbicht, Guttecoven, Maastricht, Oost-Maarland, Beverlo en Beringen.

**drinkbeker:** Meerlo-Wanssum Wb.; ook in Heerlen, Waubach, Melick, Klimmen en Roosteren.

**aarden beker:** Schimmert.

**stenen beker:** Buchten en Schimmert.

**cacaobeker:** Maasniel.

**chocoladebeker:** Melick.

**melkbeker:** Waubach, Roermond, Melick, Puth en Oirlo.

**aarden kruik:** Overpelt.

**pint:** Heythuysen, Klimmen, Maaseik, Wolder/Oud-Vroenhoven, Diepenbeek, Beringen, Hoepertingen en Borgloon.

**pintje:** Meerlo-Wanssum Wb.; ook in Amstenrade.

**stenen pint:** Tongeren, Hasselt, Wellen en Borgloon.

**aarden pint:** Paal, Opglabbeek en Tongeren.

**bierpint:** Boekt/Heikant.

**dortpint:** Peer.

**pot:** Roermond, Klimmen, Leuken, Bree, Opglabbeek, Genk, Stokkem, Wolder/Oud-Vroenhoven, Eijsden, Borgloon en Kwaadmechelen.

**drinkpot:** Bree en Roosteren.

**aarden pot:** Boekend, Bree en Opglabbeek.

**stenen pot:** Kinrooi, Wijk, Hasselt en Wellen.

**bierpot:** Teuven, Tegelen, Roermond, Amstenrade, Weert, Grathem, Bree, Opglabbeek, Rotem, Wijk, Zichen-Zussen-Bolder, Tongeren, Eksel, Kermt, Hasselt, Beverlo, Opheers en Kwaadmechelen.

**stenen bierpot:** Lanklaar, Wintershoven en Schimmert.

**koffiepot:** Bree.

**melkpot:** Bree.

**bierkan:** Hasselt.

**duppen:** Puth en Gronsveld.

**bierkaraf:** Heerlen.

**pul:** verspr. Zuid.Oostlb.; ook in Kerkrade, Heerlen, Roermond en Urmond.

**bierpul:** Amstenrade en Klimmen.

**bol:** Kwaadmechelen en Opheers.

**bommel:** Spalbeek.

**dropje:** Zussen.

**gobelet (fr.):** Tongeren.

**grüle:** Klimmen en Gronsveld.

**halfje:** Puth en Gronsveld.

**jatte (fr.):** Bocholt, Maaseik, Diepenbeek, Kaulille, Peer, Lummen, Opheers, Wellen en Kwaadmechelen.

**koffie-jatte:** Gelieren/Bret.

**kapper:** Tongeren.

**kelk:** Beringen.

**bak:** Kerensheide en Oost-Maarland.

**kroes:** Bocholt, Achel, Beringen en Kwaadmechelen.

**nap:** Beringen.

**snel:** Eupen, Valkenburg, Genk, Stokkem, Meeswijk, Rosmeer, Val-Meer, Zichen-Zussen-Bolder, Tongeren, Hasselt, Opheers en Sint-Truiden.

**stavel:** Grathem.

**uiles:** Sevenum, Boekend en Tegelen.

## SCHENKKAN

N 20 (zj) (043a, 043b), ZND m (Houben, Vanderbeeken);  
Bree Wb. (253), Echt Wb. (071), Gronsveld Wb. 2 (079), Kerkrade Wb. 2 (151), Lommel Wl. (140), Maastricht Wb. (175), Meerlo-Wanssum Wb. (248), Meeswijk Wl. (298), Roermond Wb. (124), Sittard Wb. (195), Tongeren Wb. (297), Venlo Wb. (173), Venray Wb. (259), Weertlands Wb. 1 (C 1, 008); Heyden, L.v.d. (1927).

Kan met een tuit en meestal ook een handvat, om uit te schenken. De schenkkkan is vaak van aardewerk vervaardigd, maar er bestaan ook metalen (tinnen) en houten uitvoeringen.

Een wat luxere vorm is de uit glas of kristal vervaardigde kan met wijde buik en smalle hals voor wijn, likeur of water. Deze laatste uitvoering wordt in Bree e.o., Weert e.o. en Maastricht **karaf** genoemd.

Volgens de respondent uit Ospel is het **bierankertje** van hout gemaakt.

**kan:** Welten, Swalmen, Kinrooi, Gelieren/Bret, Lanklaar, Maastricht, Hamont en Sevenum.

**waterkan:** Swalmen, Kinrooi, Genk en Gelieren/Bret.

**bierkan:** Kerkrade, Mechelen, Swalmen, Leuken, Gelieren/Bret en Sevenum.

**bierkannetje** (*bierkanneke*): Lanklaar.

**melkkan:** Kinrooi en Gelieren/Bret.

**koffiekan:** Gelieren/Bret.

**schenker:** Meerlo-Wanssum Wb.

**bieranker:** Puth.

**bierankertje** (*bierankerke*): Ospel.

**carafon** (**fr.**) (*carafong*): Hasselt (vero.).

**karaf** (ook *karaft*, *krach*, *kraf*, *kraft*): alg. Oostlb., Maaskemp., Centr.Maaslds. en Kleverlds., freq. Ripuar., Horns en Trichterlds., verspr. Tongerlds., Dommellds. en Demerkemp.; ook in Weertlands Wb. 1 en in Heerlerheide, Heerlen, Mechelen, Teuven, Rosmeer, Zichen-Zussen-Bolder, Zussen,



Schenkkannen van Keuls steenwerk

Beverlo, Paal, Beringen, Sint-Truiden, Niel-bij-St.-Truiden, Kwaadmechelen, Zelem, Halen, Lommel, Boekend en Venlo.

**karafje** (*karachje*, *karafke*, *krafke*): Baarlo, Maasbracht, Stevensweert, Urmond en Sint-Pieter.

**bierkaraf** (ook *bierkrach*, *bierkraf*, *bierkrafke*, *bierkraft*): freq. Oostlb. en Horns, verspr. Centr.Maaslds. en Tongerlds.; ook in Eygelshoven, Eygelshoven, Spekholzerheide, Heerlen, Mechelen, Teuven, Weert, Leuken, Bocholt, Bree, Genk, Rosmeer, Achel, Spalbeek, Kermt, Hasselt, Beverlo, Wellen, Borgloon, Lommel, Boekend, Ottersum, Milsbeek en Meijel.

**karafbier:** Obbicht.

**bierkarafje** (*bierkrachje*, *bierkrachke*, *bierkrafke*): Baarlo, Roermond, Sittard, Stevensweert, Kerensheide, Tongeren en Beringen.

**jeneverkaraf** (ook *jeneverkraf*, *jeneverkraft*, *sjeverkaraf*): verspr. Noord.Oostlb.; ook in Ulestraten, Weert, Grathem, Bocholt, Bree, Maaseik, Mechelen-aan-de-Maas, Wijk, Kaulille, Hasselt, Beverlo, Wellen, Borgloon, Halen, Ottersum en Milsbeek.

**jeneverkarafje** (ook *jenevelkrachje*, *jeneverkarafke*, *jeneverkrafke*, *jeneverkraftje*): Panningen,



- Roermond, Herten (bij Roermond), Neeritter, Stevensweert, Urmond, Caberg, Tongeren en Beringen.
- brandewijnkaraf** (*brannewijnkraf*): Diepenbeek.
- brandewijnskaraf** (*brandewijnskraf*): Kerkrade.
- bobbelkarafje** (*bobbelkarafje*): Sittard.
- borrelkarafje** (*borrelkrachje*): Baarlo.
- schnaps-karaf**: Nunhem, Susteren, Limbricht, Buchten en Opheers.
- schnaps-karafje** (*schnaps-krafje*): Heerlen.
- karaf voor oude klare** (*karaf voor ouwe klare*): Schimmert.
- likeurkaraf**: Weert, Heerlen en Tongeren.
- waterkaraf** (ook *waterkraf*, *waterkraf*): verspr. Zuid.Oostlb., Horns en Centr.Maaslds.; ook in Teuven, Roermond, Weert, Bocholt, Wijk, Rosmeer, Zichen-Zussen-Bolder, Diepenbeek, Wintershoven, Kaulille, Boekt/Heikant, Lummen, Kermt, Opheers, Borgloon, Halen, Ottersum en Milsbeek.
- waterkarafje** (ook *waterkarafje*, *waterkrafje*): Heerlen, Sittard, Urmond en Caberg.
- wijnkaraf** (ook *wijnkraf*): verspr. Centr.Maaslds.; ook in Roermond, Sittard, Schimmert, Klimmen, Thorn, Bree, Oost-Maarland, Rosmeer, Hoeselt, Kermt, Hasselt en Opheers.
- edikkaraf** (*eekkaraf*, *eetjekaraf*): Hasselt en Zichen-Zussen-Bolder.
- ediskarafje** (*eetjeskarafje*): Oost-Maarland.
- azijnkaraf** (*azijnkraf*): Bree en Wijk.
- oliekaraf** (ook *oliekraf*): Hasselt en Wijk.
- gistkaraf**: Achel.
- melkkaraf** (ook *melkkraf*, *melkkrafke*): Grathem, Diepenbeek en Heerlen.
- bierkruik**: Opglabbeek.
- bierkruikje** (*bierkruikske*): Neeritter.
- jeneverkruik**: Opglabbeek.
- jeneverkruikje** (*jeneverkruikske*): Rotem.
- oliekruik**: Bree.
- melkkruik**: Opglabbeek.
- waterkruik**: Eksel, Opglabbeek en Neerharen.
- koffiekruik**: Opglabbeek.
- kruik**: Heerlen, Mechelen, Ospel, Opglabbeek, Beringen en Lommel.
- kruikje** (*kruikske*): Sint-Truiden en Val-Meer.
- pot**: Peer.
- bierpot**: Klimmen.
- pul**: Heer.
- bierpul**: Heer.
- jeneverstoopte** (*jeneverstoopte*): Eksel.
- kloeket**: Val-Meer.
- stoopte** (*stoopte*): Hasselt.
- pint**: Peer.

## DRINKGLAS

In het algemeen een glas zonder voet, waaruit men drinkt.

In Kerkrade e.o. wordt met het woord **hengelglas** een glas met een oor bedoeld. In Hasselt gebruikt men daarvoor het woord **ton**. De trefwoorden **demi**, **kapper**, **kappertje** en **quart-tje** uit respectievelijk Sint-Truiden, Hasselt, Maastricht en Meeswijk zijn benamingen voor een glas met een

inhoud van 0.25 liter. Met een **stevell** wordt in Gronsveld een groot bierglas aangeduid, met het woord **fluitje** een hoog, dun bierglas. Een **tulp** is in Kerkrade e.o. een hoog, naar de voet spits toelopen drinkglas. In Meeswijk wordt met een **demi** een glas met een inhoud van 0.33 liter bedoeld. Het woord **pint** wordt als verouderd beschouwd in Melderslo, Tegelen,

/ glas	(255)
○ pint	(127)
△ bierglas	(24)
┆ schopje	(17)
☆ drinkglas	(16)
♣ kapper	(8)

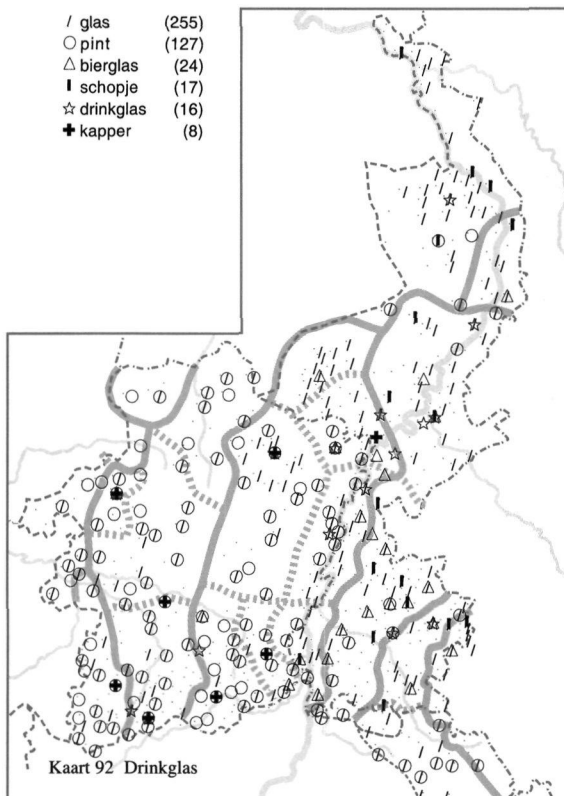

N 20 (zj) (042a, 044 add.), RND (010), ZND 35 (1941) (076), ZND A2 (1940sq) (449); Beverlo Wb. (090), Bree Wb. (165), Gennep Wb. (071), Gronsveld Wb. 2 (019, 060), Hasselt Wb. (158, 207, 260), Kerkrade Wb. 2 (055, 097, 122, 253), Maastricht Wb. (120, 175, 420, 494), Meerlo-Wanssum Wb. (124), Meeswijk Wl. (157, 233, 486, 509), Roermond Wb. (093), Sint-Truiden Wb. (079, 115, 192), Sittard Wb. (037, 119), Tongeren Wb. (189, 443), Tungalroy Wb. (110), Valkenburg Wb. (168), Venlo Wb. (137, 259), Venray Wb. (186), Weertlands Wb. 1 (C 1, 006), Zonhoven Wb. (257, 481); Heyden, L.v.d. (1927), Mertens, A.M.

(1885b), Veldeke 12 (1937) (023).

**Meijel, Maasbree, Kanne, Gemmenich, Welkenraedt en Raeren.** In Raeren en Melderslo wordt er een glas met een inhoud van 0.25 liter mee aangeduid, in Kanne van 0.5 liter en in Tegelen van 0.1 liter. Het woord **schopje** is in Geleen, Eygelshoven en Wolder/Oud-Vroenhoven de benaming voor een klein bierglas en in Middelaar voor een jeneverglas.

**drinkglas:** Heerlen, Baarlo, Roermond, Herten (bij Roermond), Klimmen, Grathem, Kinrooi, Maasbracht, Bree, Roosteren, Lanklaar, Wintershoven, Beverlo, Gelinden, Heers en Oirlo.

**drinkensglas (drinksglas):** Panningen.

**glas:** alg. in Belg. en Nl. Lb.

**glaasje (glaaske):** Roermond,

Schimmert, Margraten, Molenbeersel, Bocholt en Mook.

**tafelglas:** Maastricht.

**bierglas:** freq. Zuid.Oostlb.; ook in Spekholzerheide, Heerlen, Mechelen, Nunhem, Roermond, Weert, Kinrooi, Stevensweert, Echt/ Gebroek, Buchten, Wolder/ Oud-Vroenhoven, Oost-Maarland, Zussen, Diepenbeek, Beverlo en Venlo.

**waterglas:** Wolder/Oud-Vroenhoven, Maastricht en Klimmen.

**hengelglas:** Kerkrade Wb. 2.

**pint (ook pink, pinkt):** alg. in Belg.

Lb., freq. Geullds. en Zuid.Oostlb., verspr. Kleverlds.; ook in Gemmenich, Raeren, Nieuwenhagen, Tegelen en Kessel.

**pintje:** Maasniel, Bree, Bergen en Hegelsom.

**bak:** Opheers.

**bakje (bakske):** Opheers.

**corsay-tje:** Sint-Truiden.

**degel:** Sittard.

**demi (fr.):** Meeswijk en Sint-Truiden.

**fluitje:** Sint-Truiden en Gronsveld.

**halfje** (*hafje, hafke*): verspr. Geullds.; ook in Gemmenich, Raeren en 's-Gravenvoeren.

**quart-tje** (*kaarke*): Meeswijk, Zonhoven en Hasselt.

**kapper:** Thorn, Bree, Rosmeer, Tongeren, Hasselt, Beverlo, Heers en Brustem.

**kappertje:** Maastricht.

**maat:** Zichen-Zussen-Bolder.

**maatje:** Raeren, Gennep en Venlo.

**schop** (ook *schobbe*): Neeritter en Kerkrade.

**schopje** (*schopke*): verspr. Zuid.Oostlb.

en Kleverlds.; ook in Eyselshoven, Schaesberg, Slenaken, Beringe, Baexem, Roermond, Wolder/Oud-Vroenhoven en Arcen.

**snel:** Gemmenich en Lontzen.

**stevel:** Gronsveld.

**ton:** Zonhoven.

**tuit:** Venlo.

**tulp:** Kerkrade Wb. 2.

**beker:** Kerensheide, Sittard en Amstenrade.

**borrel:** Peer.

**tumbler (eng.):** Echt/Gebroek.

**tumbler-tje** (*tumblerke*): Roermond.

**ulmpje:** Bleijerheide.

## DRINKGLAS MET VOET

/ kapper, kappertje	(57)
● schopje	(46)
△ roemer, roemertje	(30)
◇ glas	(14)
☆ wijnglas	(9)

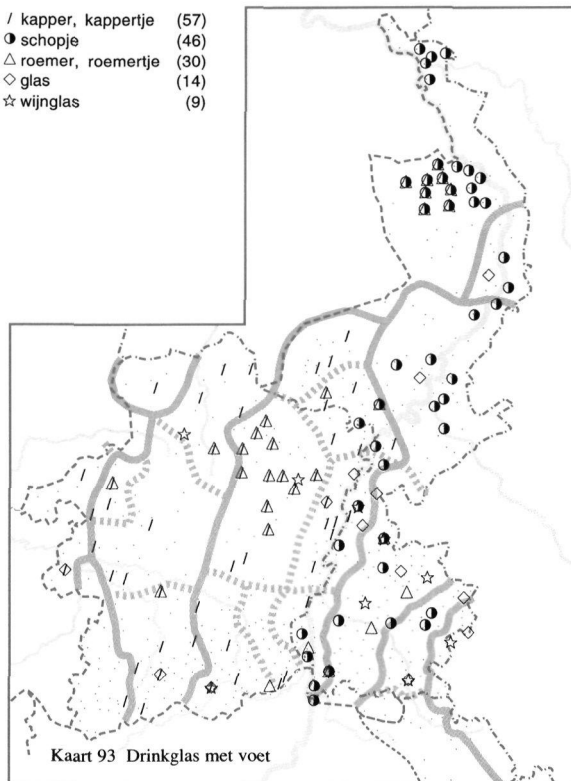

N 20 (zj) (022 add., 042b, 042c); Beverlo Wb. (222, 302), Bree Wb. (222, 368), Eupen Wb. (175), Gennep Wb. (162), Gronsveld Wb. 2 (141), Hamont Wl. (199), Hasselt Wb. (056), Maastricht Wb. (180, 353), Meerlo-Wanssum Wb. (254), Meeswijk Wl. (297), Meeuwen Wl. (117), Roermond Wb. (267), Sittard Wb. (341, 385), Tungalroy Wb. (110), Venlo Wb. (236), Venray Wb. (470, 489); Mertens, A.M. (1885b).

Drinkglas met een voet.  
Bij het trefwoord **roemer** wordt door verschillende respondenten opgemerkt

dat dit voor wijn wordt gebruikt. Volgens het Bree Wb. (pag. 222) heeft een **kappertje** een inhoud van een

kwart liter. In Meijel wordt met het woord **koppertje** een klein bierglas met voet bedoeld.

**kapper:** freq. Horns, Maaskemp., Centr.Maaslds., Tongerlds., Dommelds., Demerkemp. en Lonerlds.; ook in Leuken, Neerharen, Zichen-Zussen-Bolder, Zussen, Beverlo, Paal, Beringen, Kwaadmechelen, Halen en Lommel.

**kappertje** (ook *kapperke*): Bree Wb.; ook in Ospel, Weert, Ell, Obbicht, Hoeselt, Hasselt en Wellen.

**kopper:** Neeritter en Maasbracht.

**koppertje:** Meijel.

**schop** (*schobbe*, *schoppe*): Eupen.

**schopje** (*schopke*): alg. Kleverlds., freq. Oostlb., verspr. Trichterlds.; ook in Heerlen, Welten, Neeritter, Grathem, Stevensweert, Echt/Gebroek, Buchten, Urmond, Velden en Venlo.

**schopjesglaasje** (*schopkesglaaske*): Panningen, Maasniel en Limbricht.

**schopjesglas** (*schopkesglas*): Gennep Wb.; ook in Tegelen.

**schoppenglas:** Panningen.

**drinkglas:** Herten (bij Roermond) en Sittard.

**drinkglas met een voet:** Heerlen.

**drupje** (*drupke*): Boekt/Heikant en Opheers.

**drupjesglaasje** (*drupkesglaaske*): Thorn.

**glaasje** (*glaaske*): Hasselt.

**glas:** Kerkrade, Waubach, Mechelen, Haelen, Susteren, Oirsbeek, Gronsveld, Maaseik, Rotem, Guttecoven, Tongeren, Borgloon, Halen en Boekend.

**staand glas:** Smeermaas.

**voetglas:** Kinrooi en Hasselt.

**glas bet een voet:** Niel-bij-St.-Truiden.

**glas met een voet:** Klimmen en Teuven.

**glas met een voetje:** Oirlo.

**glas met een puntje:** Wolder/Oud-Vroenhoven.

**kelk:** Maastricht.

**ballonnetje** (*ballongske*): Hasselt.

**roemer:** verspr. Zuid.Oostlb.; ook in Venray Wb. en in Tungalroy, Grathem, Bree, Maastricht, Val-Meer, Peer, Hasselt en Beverlo.

**roemertje** (*roemerke*): Bree Wb.

**wijnroemer:** Spekholzerheide.

**wijnglas:** Spekholzerheide, Mechelen, Sittard, Brunssum, Schimmert, Waterloo, Buchten, Tongeren en Eksel.

**bierglaasje** (*bierglaaske*): Roermond.

**bierglas:** Heerlerheide, Sittard, Bree, Rosmeer, Ottersum en Milsbeek.

## BORRELGLAASJE

N 20 (zj) (042c); Bree Wb. (165), Echt Wb. (039), Hasselt Wb. (224), Kerkrade Wb. 2 (078), Roermond Wb. (032, 093, 266), Sint-Truiden Wb. (080, 087), Sittard Wb. (080), Tungalroy Wb. (110), Valkenburg Wb. (047); Goossens, H. (zj.hs).

Een klein glaasje met een voetje, voor sterke drank, bijvoorbeeld jenever.

Een **klein** is volgens het Hasselt Wb. (pag. 224) 'een halfvol borrelglaasje met zwarte voet'.

De woorden **knap** en **bak** uit respectievelijk Val-Meer en Wellen zijn

benamingen voor een borrelglaasje zonder voet.

**borrel** (ook *borre*): freq. Maaskemp., Dommelds., Demerkemp.; ook in Haelen, Neeritter, Kinrooi, Rotem, Lanklaar, Rosmeer, Hoeselt, Wintershoven, Beverlo, Paal, Beringen, Kwaadmechelen, Zelem, Halen, Lommel, Meijel en Sevenum.

**borrelglaasje** (ook *borrelglaaske*): alg. Noord.Oostlb., freq. Horns;

- ook in Amstenrade, Heer, Ospel, Weert, Roosteren, Echt/Gebroek, Mechelen-aan-de-Maas, Neerharen, Velden, Boekend, Ottersum en Milsbeek.
- borrelglas:** Roermond, Mechelen-aan-de-Maas en Brunssum.
- borreltje** (ook *borrelke*): Oirlo, Leuken en Maaseik.
- schnapsglasje** (*schnapsglaske*): Eygelshoven, Heerlen, Melick, Susteren, Maasbracht, Roosteren en Buchten.
- jeneverglasje** (*jeneverglaske*): Bree en Gronsveld.
- jeneverglas:** Caberg.
- foezelglasje** (*foezelglaske*): Panningen.
- glasje** (*glaske*): Bree Wb.; ook in Waubach, Roermond, Sittard en Venlo.
- drup:** Halen en Sint-Truiden.
- drupje** (*drupke, trupke*): verspr. Maaskemp., Centr.Maaslds., Tongerlds. en Lonerlds.; ook in Kerkrade, Bleijerheide, Heerlen, Tungelroy, Rosmeer, Val-Meer, Zichen-Zussen-Bolder, Lummen, Spalbeek, Hasselt, Beringen, Sint-Truiden en Niel-bij-St.-Truiden.
- drupjesglasje** (ook *drupkensglaske, drupkesglaske*): alg. Zuid.Oostlb., freq. Ripuar., Noord.Oostlb. en Centr.Maaslds., verspr. Trichterlds.; ook in Heerlerheide, Mechelen, Teuven, Tungelroy, Stevensweert en Venlo.
- drupjesglas** (*drupkesglas*): Ophoven, Caberg en Valkenburg.
- druppeltje:** Kwaadmechelen.
- schopjesglas** (*schopkesglas*): Ottersum en Milsbeek.
- schopje:** Herten (bij Roermond).
- schoppes** (*schobbes*): Roermond.
- kleint, een -:** Nuth/Aalbeek.
- klein, een -:** Hasselt.
- dikkop:** Lommel en Sint-Truiden.
- gendarm:** Tongeren.
- grote:** Rosmeer.
- bak:** Wellen.
- jacques-je** (*jacqueske*): Opheers.
- knap:** Val-Meer.
- maatje:** Opheers en Hasselt.
- roemer:** Opglabbeek en Wijk.

## DE TAFEL DEKKEN

N 01 (1960) (027), N 80 (1980) (035);  
Beverlo Wb. (058), Kerkrade Wb. 1 (072),  
Meeuwen Wl. (047);  
Bisschops, M. (1994) (007).

Een tafellaken over de tafel leggen en haar verder voor de maaltijd gereed maken.

**de tafel dekken:** verspr. Kleverlds.; ook in Heerlerbaan/Kaumer, Gulpen, Horn, Kapel-in-'t-Zand, Herten (bij Roermond), Hulsberg, Klimmen, Thorn, Buchten, Urmond, Maastricht, Itteren, Velden en Blerick.

**tafel dekken:** verspr. Oostlb. en Kleverlds.; ook in Gulpen, Kelpen, Oler, Bree, Echt/Gebroek, Stein, Meerssen, Maastricht, Caberg,

Blerick en Venlo.

**de dis dekken:** freq. Ripuar., verspr. Oost.Zuidlb.

**dis dekken:** Simpelveld, Heerlen, Rimburch en Schinveld.

**dekken:** freq. Oostlb. en Centr. Maaslds., verspr. Oost.Zuidlb. en Horns; ook in Simpelveld, Teuven, Weert, Meeuwen, Neroeteren, Maastricht, Heugem, Hoeselt, Loksbergen, Venlo, Gennep, Venray en Meijel.

**de tafel opdekken:** Meerlo.

**de tafel klaarmaken:** Pey, Nieuwstadt en Oirsbeek.

**tafel klaarmaken:** verspr. Noord.Oostlb.; ook in Weert, Tungelroy, Wessem en Maasbree.

**klaarmaken:** verspr. Noord.Oostlb.; ook in Pey, Kelpen, Grevenbicht/

Papenhoven en Guttecoven.  
**de tafel gereedmaken:** verspr.  
 Zuid.Oostlb.; ook in Gulpen,  
 Ingber, Montfort, As, Grevenbicht/  
 Papenhoven en Beverlo.  
**tafel gereedmaken:** Sint-Odiliënberg,  
 Sweekhuizen en Maastricht.  
**de dis gereedmaken:** Eys.  
**dis gereedmaken:** Doenrade.  
**gereedmaken:** verspr. Zuid.Oostlb.;  
 ook in Eys, Gruitrode, Stein,  
 Beverlo en Halen.  
**de tafel vaardigmaken:** Schimmert,  
 Ell, Meeuwen, Vlijtingen en Venray.  
**tafel vaardigmaken:** Oirsbeek.  
**de dis vaardigmaken:**  
 Heerlerbaan/Kaumer.  
**vaardigmaken:** Eksel, Paal en  
 Gronsveld.  
**tafel opmaken:** Nieuwstadt.  
**de tafel gereedzetten:** Beek.  
**gereedzetten:** Kwaadmechelen en  
 Tessenderlo.

**klaarzetten:** Gruitrode.  
**opzetten:** Hamont, Opglabbeek en  
 Gronsveld.  
**tafel zetten:** Herk-de-Stad en  
 Zonhoven.  
**zetten:** Kwaadmechelen en  
 Leopoldsburg.  
**eten op tafel zetten:** Kesseleik.  
**get op de tafel zetten** (ook *get oppe  
 tafel zetten*): Hunsel en Meers.  
**op de tafel zetten:** Neerharen.  
**telloren op tafel zetten:** Maastricht.  
**op tafel zetten:** Rekem.  
**alles op de tafel zetten** (*alles oppe  
 tafel zetten*): Opglabbeek.  
**alles op de tafel doen** (*alles oppe tafel  
 doen*): Tungelroy.  
**opdissen:** Heerlerbaan/Kaumer,  
 Nunhem, Jabeek en Merkelbeek.  
**rangeren:** Schinnen en Maastricht.  
**opdekken:** Venray.  
**opdiene:** Heythuysen en Epen.

## DE TAFEL AFRUIMEN

N 01 (1960) (026), N 104 (2000) (018);  
 Beverlo Wb. (019).

Na het eten het gebruikte servies,  
 bestek, etc. van tafel wegnemen en het  
 tafelblad schoonmaken.

**de tafel afruimen:** Castenray en  
 Klimmen.  
**de dis afruimen:** Haanrade, Bocholtz,  
 Nieuwenhagen en Hoensbroek.  
**afruimen:** freq. Zuid.Oostlb., verspr.  
 Noord.Oostlb.; ook in Kerkrade,  
 Haler, Maastricht, Herk-de-Stad en  
 Venlo.  
**de tafel opruimen:** Baarlo, Kessel,  
 Posterholt, Klimmen, Echt/  
 Gebroek, Maastricht en Blerick.  
**de dis opruimen:** Schaesberg.  
**opruimen:** Boekend, Tegelen en  
 Nuth/Aalbeek.  
**de tafel afdekken:** Venray.  
**afdekken:** Roggel, Heel en Maastricht.

**afnemen:** Maastricht.  
**de tafel afzetten:** Sevenum.  
**afzetten:** Venray en Herk-de-Stad.  
**de tafel afdoen:** Weert, Heel en  
 Maasbracht.  
**de tafel wegdoen:** Beverlo.  
**ewegdoen:** Tessenderlo.  
**de tafel leegmaken:** Nieuwstadt en  
 Schinnen.  
**leegmaken:** Boukoul, Valkenburg,  
 Beverlo, Herk-de-Stad en Halen.  
**de dis leegmaken:** Waubach.  
**de dis afvegen:** Schaesberg.  
**de tafel afvegen:** Vlodrop, Schinnen,  
 Ospel, Eijsden en Castenray.  
**afvegen:** Kerkrade, Waubach, Baarlo,  
 Melick, Doenrade, Meerssen, Paal  
 en Maasbree.  
**de tafel schoonmaken:** Venray.  
**de tafel zuivermaken:** Obbicht.  
**kuismaken:** Beverlo.  
**afkuisen:** Paal.

## 13 Vaatwerk

In deze paragraaf worden de benamingen voor een aantal potten en kruiken behandeld, die vooral voor het bewaren van voedselvoorraden gebruikt worden. Het lemma AARDEN POT is opgenomen in WLD II.8, pag. 25 en het lemma ROOMPOT in WLD I.12, pag. 127.

### STENEN POT, KEULSE POT

/ pot	(70)
○ keulse pot	(34)
┆ baar, baartje	(28)
● kroeg, kroegje	(28)
◇ stenen pot	(17)
□ grüle	(12)
★ uiles, uilespot, uilenpot	(12)

N 20 (zj) (021), Weijnen BN 01 (1938) (004), ZND 32 (1939) (015b); Eupen Wb. (015), Kerkrade Wb. 2 (052, 128), Meerlo-Wanssum Wb. (170), Venlo Wb. (201), Venray Wb. (288); Beenen, P. (1973) (253), Bisschops, M. (1994) (003, 013), Goossens, H. (zj.hs), Roukens, W. (1937) (add.), Veldeke 05 (1930) (206).

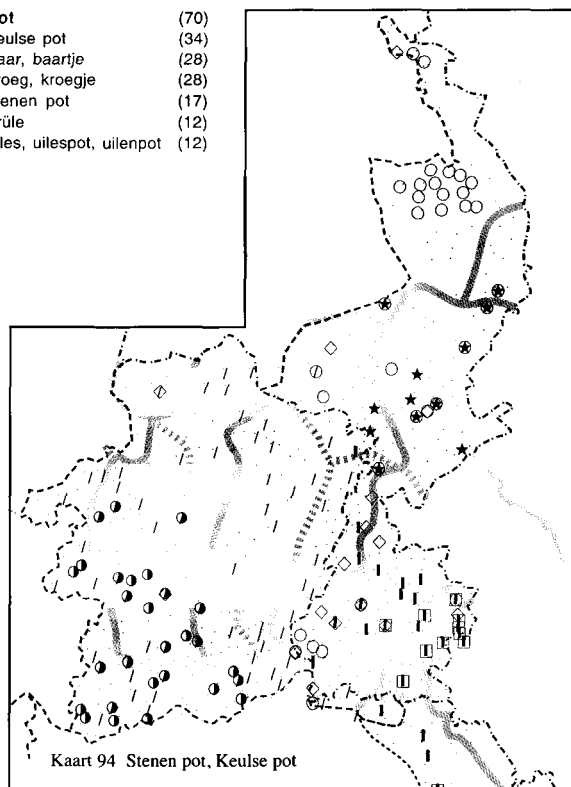

Grijsblauwe, tonvormige en vaak van twee oren voorziene pot van steenwerk. Op de pot zijn vaak kobaltblauwe versieringen aangebracht in de vorm van bloesemtakken of geometrische motieven.

De grootte van de stenen pot kan sterk variëren. Kleine stenen potten worden gebruikt voor bijvoorbeeld het bewaren van boter, grotere voor het opslaan van stroop. De woorddelen **driekro-**, **drierozen-** en **drijschilder-** in



de trefwoorden **driekronenpot**, **driekronenspot**, **driekroonse pot**, **drierozenpot** en **drijschilderbaar** verwijzen naar het feit dat er op deze potten vaak drie kronen, rozen of schildjes zijn afgebeeld. Een tweekroonse pot heeft volgens een respondent uit Montzen een inhoud van 20 tot 25 liter, een driekroonse van 30 tot 35 liter. Zie ook het lemma **STROOPVAT** in WLD II.2, pag. 59.

Zie voor het trefwoord **grüle** ook RhWb (II), kol. 1444, s.v. *Grüle*. Het woord wordt in de Rijnlandse dialecten gebruikt om van steenwerk vervaardigde drinkbekers en potten aan te duiden.

**keulse pot:** alg. Kleverlds., freq. Noord.Oostlb., verspr. Trichterlds.; ook in Waubach, Schimmert, Heer, Weert, Tungalroy, Echt/Gebroek en Venlo.

**steenpot:** Lanklaar.

**stenen pot:** freq. Zuid.Oostlb.; ook in Eygelshoven, Roermond, Maasniel, Nederweert, Kerensheide, Wolder/Oud-Vroenhoven, Bunde, Oost-Maarland, Hasselt, Lommel en Middelaar.

**stenen potje:** Guttecoven en Rosmeer.

**aarden pot:** Schimmert, Stramproy, Venlo en Venray.

**uilenpot:** Herten (bij Roermond), Thorn en Echt/Gebroek.

**uiles:** verspr. Noord.Oostlb.; ook in Venlo.

**uilespot:** Horn, Grathem, Thorn, Venlo en Meijel.

**uiligpot:** Nunhem.

**sikjespot:** Kwaadmechelen.

**driekronenpot:** Nunhem, Limbricht en Urmond.

**driekronenspot:** Neer.

**driekroonse pot:** Weert.

**drierozenpot:** Zichen-Zussen-Bolder.

**pot:** freq. Maaskemp., Centr.Maaslds., Bilzerlds., Dommellids., Demerkemp., Lonerlds., Beringerlds. en Truierlds., verspr. Tongerlds.; ook in Sint-Martens-Voeren, Moresnet, Mheer, Mesch, Weert, Kinrooi, Lanaken, Veldwezelt, Vroenhoven, Kwaadmechelen, Oostham, Tessenderlo, Meldert, Loksbergen en Lommel.

**potje** (ook *potteke*): Achel en Riksingen.

**baar:** freq. Ripuar., Oost.Zuidlb. en Zuid.Oostlb., verspr. Geullds.; ook in Ophoven, Guttecoven en Heugem.

**drijschilderbaar:** Heerlen.

**baartje:** Mechelen, Puth, Amstenrade en Schimmert.

**duppen:** Heerlerheide, Maasniel, Vlodrop en Klimmen.

**grüle:** freq. Ripuar.; ook in Heerlen, Waubach, Mechelen en Eupen.

**aarden grüle:** Heerlen.

**hungel:** Velden.

**bokaal:** Kaulille.

**kroeg:** freq. Tongerlds., Demerkemp., Lonerlds. en Truierlds.; ook in Paal, Beringen, Linkhout en Halen.

**aardkroegje:** Paal.

**kroegje** (ook *kroegske*): Diepenbeek, 's-Herenelderen, Mal, Hasselt, Sint-Lambrechts-Herk en Niel-bij-St.-Truiden.

**kruik:** Lanaken.

**kruikje** (*kruikske*): Paal.

**stoop:** Jeuk.

**stoopje** (*stoopke*): Sint-Truiden.

**stootpot:** Waltwilder.

**boterpot** (ook *botterpot*): Opitter en 's-Herenelderen.

**roompot:** Reppel, Neeroeteren, Lanaken en Helchteren.

**vetpot:** Neeroeteren.

**vat:** Mesch.



**BOTERPOT**

N 20 (zj) (005 add., 021);  
 Kerkrade Wb. 2 (065), Meerlo-Wanssum Wb. (094),  
 Sint-Truiden Wb. (071), Sittard Wb. (054), Venray  
 Wb. (106);  
 Janssen, A. (1949) (037).

Grijsblauwe, vrij kleine pot van steen-  
 werk, waarin boter wordt bewaard.



**boterbaar** (*botterbaar*): Kerkrade  
 Wb. 2; ook in Teuven, Nuth/  
 Aalbeek en Klimmen.

**boterbaartje** (*botterbaarke*):  
 Hoensbroek.

**botergrüle** (*bottergrüle*): Kerkrade  
 Wb. 2.

**grüle**: 's-Gravenvoeren.

**boterkroeg** (ook *botterkroeg*): Tonge-  
 ren, Boekt/Heikant, Kermt, Hasselt,  
 Opheers, Wellen en Sint-Truiden.

**boterkroegje** (*botterkroegske, botter-  
 kroegske*): Paal, Hasselt en  
 Borgloon.

**kroeg**: Tongeren.

**boterpot** (ook *botterpot*): freq.  
 Centr.Maaslds.; ook in Tegelen,

Baarlo, Melick, Sittard, Ulestraten,  
 Gronsveld, Weert, Kinrooi, Bocholt,  
 Opglabbeek, Gelieren/Bret, Neer-  
 haren, Eijsden, Hoeselt, Hamont,  
 Kaulille, Peer, Beverlo, Zelem,  
 Halen, Ottersum, Milsbeek en Oirlo.

**boterpotje** (ook *botterpotje*): freq.  
 Kleverlds.; ook in Rothem en Bree.

**boterspot**: Gronsveld en Oost-  
 Maarland.

**roompot**: Bree en Urmond.

**boterteil**: Bree.

**botervat**: Maastricht.

**duppen**: Meerlo-Wanssum Wb.

**kruikje**: Lummen.

**INMAAKPOT**

N 20 (zj) (021), N 49 (1972) (107a);  
 Echt Wb. (083), Kerkrade Wb. 2 (076, 133, 149,  
 222), Meerlo-Wanssum Wb. (199), Sint-Truiden Wb.  
 (068), Tungalroy Wb. (111), Venray Wb. (360),  
 Weertlands Wb. 1 (C 1, 010, C 1, 011);  
 Bisschops, M. (1994) (012), Vossen, A.F. (1966-68).

Van steenwerk vervaardigde pot waarin  
 voedsel wordt ingemaakt.

Uit de antwoorden blijkt, dat in zo'n  
 pot vaak witte kool wordt verwerkt tot  
 zuurkool. Het eerste lid in woorden als  
 het Kerkraadse **kompesbaar**, het  
 Ripuarische **kappesbaar** of het  
 Kleverlandse **moespot** verwijst daar  
 bijvoorbeeld naar. Op het deksel van  
 de inmaakpot wordt een zware steen

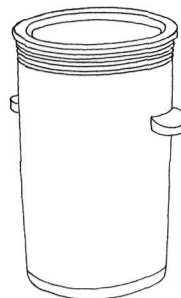

gelegd waarmee het ingemaakte voed-  
 sel wordt aangedrukt. Zie ook het  
 lemma STEEN VOOR DE INMAAKPOT.

**inmaakpot**: Tegelen, Oirsbeek, Thorn

en Maaseik.  
**inmaakspot:** Waubach, Tegelen,  
Swalmen, Ulestraten en Roosteren.  
**keulse pot:** Ottersum en Guttecoven.  
**stenen pot:** Herten (bij Roermond),  
Maaseik en Rotem.  
**tweekroonspot:** Neer.  
**inmaaksbaar:** Bleijerheide.  
**schilderbaar:** Kerkrade Wb. 2.  
**drijschilderbaar:** Kerkrade Wb. 2.  
**baar:** Schimmert.  
**uilenpot:** Stevensweert.  
**uiles:** Roermond.  
**uilesje** (*uileske*): Haelen.  
**uilespot:** Haelen.  
**bokaal:** Sint-Truiden.  
**kroeg:** Beringen, Lummen en  
Hoepertingen.  
**kroegje:** Hoepertingen.

De volgende opgaven zijn benamingen  
voor stenen potten waarin groente  
wordt ingemaakt:

**bonenbaar:** Kerkrade.  
**bonenpot:** Baarlo, Bocholt, Bree,  
Oplabbeek, Rotem en Meijel.  
**boonpot:** Rosmeer.  
**gemusbaar:** Simpelveld.  
**kappesbaar:** freq. Ripuar.  
**kompesbaar:** Kerkrade Wb. 2.  
**moesbaar:** Teuven.

**moespot:** freq. Kleverlds., verspr.  
Maaskemp.; ook in Baarlo,  
Nunhem, Tungalroy, Ell en Obbicht.  
**moeston:** alg. Kleverlds.; ook in  
Oplabbeek, Echt/Gebroek en  
Buchten en in Weertlands Wb. 1.  
**pot voor zuurmoes:** Mechelen-aan-  
de-Maas.  
**zuremoespot:** Middelaar.  
**zuurkoolpot:** Ottersum.  
**zuurkruidpot:** Thorn.  
**kruidpot:** Baarlo.  
**zuurmoesbaar:** Nuth/Aalbeek,  
Klimmen en Heerlen.  
**zuurmoeskroeg:** Hasselt.  
**zuurmoespot:** Tegelen, Baarlo,  
Melick, Ulestraten, Gronsveld,  
Weert, Grathem, Neerharen,  
Eijsden en Oost-Maarland.  
**zuurmoesvat:** Tungalroy, Stokkem en  
Sittard.  
**zuurton:** Heythuysen.  
**roompot:** Weertlands Wb. 1; ook in  
Maasniel, Maasbracht,  
Stevensweert, Bree en Lanklaar.

De volgende opgaven zijn benamingen  
voor stenen potten waarin vlees wordt  
ingemaakt:

**spekpot:** Kinrooi.  
**worstpot:** Baarlo.

## STEEN VOOR DE INMAAKPOT

Meerlo-Wanssum Wb. (199), Tungalroy Wb. (111),  
Venray Wb. (360), Weertlands Wb. 1 (C 1, 010);  
Vossen, A.F. (1966-68).

Zware kei die op het losse deksel van  
het zuurkoolvat gelegd wordt om een  
constante druk op de ingemaakte zuur-

kool te krijgen.

**moeskei:** alg. Kleverlds.; ook in  
Weertlands Wb. 1 en in Tungalroy.  
**moessteen:** Weertlands Wb. 1; ook in  
Tungalroy.

## ZOUTVAT

Bree Wb. (513), Eupen Wb. (163), Genk Wb. (388),  
Gennep Wb. (211), Kerkrade Wb. 2 (285), Sittard  
Wb. (500), Valkenburg Wb. (204), Venlo Wb. (290),  
Venray Wb. (690);  
Beenen, P. (1973) (276), Heyden, L.v.d. (1927).

Meestal van hout vervaardigd vaatje of  
bakje waarin zout bewaard wordt. Het  
trefwoord **zouttromp** uit Sittard en  
Valkenburg is volgens het Valkenburg  
Wb. (pag. 204) de benaming voor een

houten bak of gedraaide nap, waarin het zout in de keuken bewaard wordt.

**zoutvat:** Genk en Sittard.

**zoutvaatje** (ook *zaltvaatje*): alg.

Kleverlds.; ook in Bree Wb. en in Eupen, Herten (bij Roermond) en Venlo.

**zouttromp:** Sittard en Valkenburg.

De volgende opgaven zijn benamingen voor een grijsblauwe, vrij kleine pot van steenwerk waarin zout wordt bewaard:

**zoutpotje** (*zaltpotje*): Venlo.

**zoutsduppen:** Kerkrade Wb. 2.

## KRUIK

N 20 (zj) (021, 024, 025), SGV (1914) (019), ZND 01 (1922) (a-m), ZND 29 (1938) (005); Beverlo Wb. (139), Bree Wb. (438), Gronsveld Wb. 2 (091), Sint-Truiden Wb. (222), Sittard Wb. (030, 122, 439), Tongeren Wb. (077), Valkenburg Wb. (038, 108); Goossens, H. (zj.hs), Heyden, L.v.d. (1927).

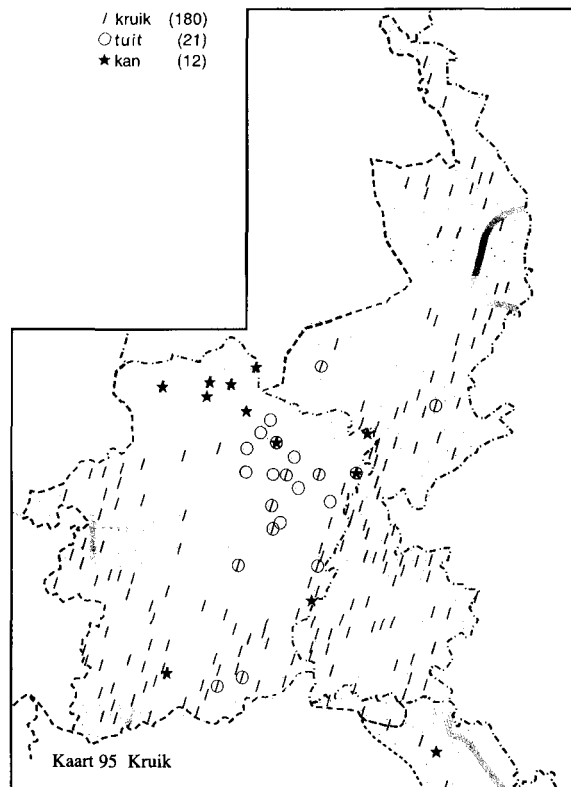

Aarden, soms ook metalen vat, dat meestal meer hoog dan breed is, met een korte, nauwe hals. Het dient voornamelijk om vloeistoffen in te bewaren.

Een **baardmannetje** is volgens het Sittard Wb. (pag. 30) een grote aarden kruik met als kenteken een baardig hoofd op de voorkant. Het woord **bronstpot** wordt in Valkenburg gebruikt voor een rolronde kruik van ca 1 voet hoog en 3 duim doorsnede

met slechts één oor (Valkenburg Wb., pag. 30) en de term **boebbel** in Tongeren voor een aarden kruikje met lange hals om drank koel te bewaren (Tongeren Wb., pag. 77). De **spa-kan** is volgens de respondent uit Neeritter een stenen kruik met ongeveer 1 liter inhoud en één oor, die vroeger werd gebruikt als bedkruik. In Horn wordt met de **spaa(i)kan** een stenen jeneverkruik bedoeld, die de landarbeider of keuterboer meenam naar het veld.

**kruik:** alg. Oostlb., Centr.Maaslds., Lonerlds. en Kleverlds., freq. Oost.Zuidlb., Maaskemp., Trichterlds., Bilzerlds., Tongerlds., Demerkemp., Beringerlds. en Truierlds., verspr. Geullds., Horns, Dommellds., Beringerlds. en Getelds.; ook in Simplveld, Nederweert, Weert, Leopoldsburg, Kwaadmechelen, Oostham, Tessenderlo, Lommel, Lottum, Blerick en Venlo.

**kruikje** (*kruikske*): Niel-bij-St.-Truiden.

**aarden kruik:** Boekend en Heerlen.

**baardkruik:** Weert.

**baardmannetje** (*baardmanke*): Sittard.

**baar:** Heerlerheide, Heerlen, Waubach en Nuth/Aalbeek.

**kan:** freq. Dommellds.; ook in Lontzen, Kessenich, Bree, Maaseik, Neerharen, Borgloon en Lommel.

**spa-kan:** Neeritter, Horn en Grathem.

**spaaikan:** Horn.

**spa-kannetje:** Maasniel.

**spaaikannetje:** Thorn.

**meut:** Millen.

**meutje:** Eijsden.

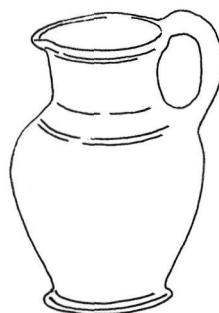

**tuit:** freq. Maaskemp.; ook in Roermond, Weert, Maaseik, Rotem, Mechelen-aan-de-Maas, Tongeren en Ketsingen.

**tuitje:** Meijel en Urmond.

**uil:** Guttecoven en Schimmert.

**uiltje** (*uilke*): Sittard.

**stoop:** Leopoldsburg.

**stoopje:** Sint-Truiden.

**bidon:** Opglabbeek en Niel-bij-St.-Truiden.

**boebbel:** Tongeren.

**bronspot:** Valkenburg.

**grüle:** Sittard en Montzen.

**pint:** Boekt/Heikant.

**stevl:** Grathem.

**teil:** Hasselt.

## STOP VOOR FLES OF KRUIK

SGV (1914) (036), ZND A1 (1940sq) (227); Eupen Wb. (183), Genk Wb. (098), Gennep Wb. (108), Gronsveld Wb. 2 (092), Hamont Wl. (464), Heerlen Wb. 2 (143), Maastricht Wb. (212, 217, 412), Meeswijk Wl. (623, 763), Meeuwen Wl. (206), Roermond Wb. (152, 283), Sint-Truiden Wb. (220), Tegelen Wb. (097, 120), Tongeren Wb. (535), Tungalroy Wb. (110, 111), Venlo Wb. (253), Weertlands Wb. 1 (C 1, 008), Zonhoven Wb. (455); Dolmans, H. (*zj.hs*), Heyden, L.v.d. (1927).

In het algemeen het voorwerp waarmee de hals van een fles of kruik kan worden afgesloten.

Met het trefwoord **kruikenstop** wordt de afsluiting van een kruik bedoeld. Volgens het Tungalroys Wb. (pag. 111)

was zo'n afsluiting van gedroogde varkensblaas gemaakt en werd zij bij olie-kruiken toegepast. Een **krukkedul** wordt in Gennep e.o. als afsluiting van een kan gebruikt (Gennep Wb., pag. 108). De **zoolstop** en de **flotsenstop** zijn volgens respectievelijk het Eupen Wb. (pag. 183) en Genk Wb. (pag. 98) van kurk vervaardigd.

**stop:** alg. Oostlb., freq. Oost.Zuidlb., Horns, Centr.Maaslds. en Kleverlds., verspr. Maaskemp., Trichterlds., Dommellds. en Demerkemp.; ook in Simplveld, Kerkrade, Weert, Bilzen, Beverst,

Tongeren, Berg, Beverlo, Paal,  
Herk-de-Stad, Sint-Truiden,  
Mielen-boven-Aalst,  
Kwaadmechelen, Meldert, Lottum,  
Blerick en Venlo.  
**flotsenstop:** Genk.  
**kruikenstop:** Weertlands Wb. 1; ook

in Tegelen, Roermond, Tungalroy  
en Maastricht.  
**kurk:** Roermond, Maastricht en  
Gronsveld.  
**krukkecul:** Gennep Wb.  
**zole(n):** Sittard.  
**zoolstop:** Meeswijk en Eupen.



# 14 Onderhoud van de woning, de afwas en de was

## 14.1 Algemeen

### HUISHOUDEN

/ huishouden (173)  
○ huishoud (33)  
▲ ménage (fr.) (3)

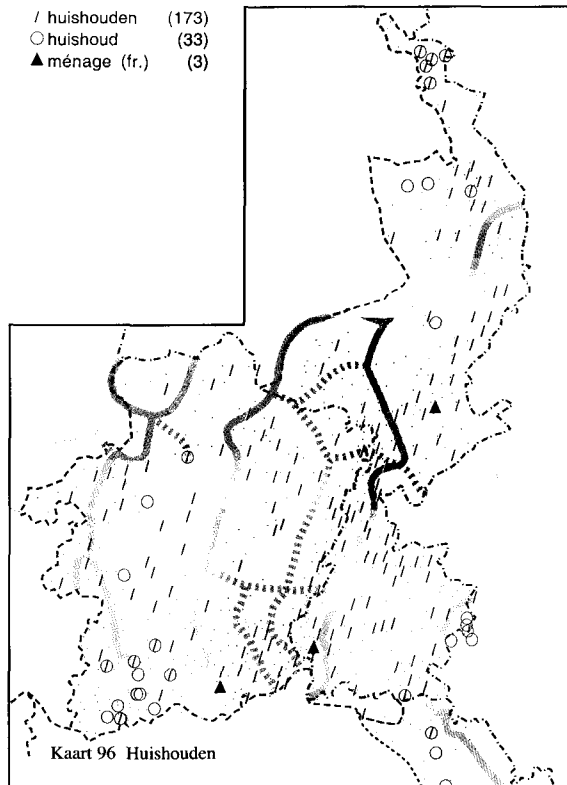

SGV (1914) (015), ZND 08 (1925) (097), ZND 27 (1938) (033), ZND 32 (1939) (033); Beverlo Wb. (109), Bree Wb. (197), Diepenbeek Wb. (273), Echt Wb. (055, 123), Gennep Wb. (086), Gronsveld Wb. 2 (071), Hasselt Wb. (191), Heerlen Wb. 1 (026), Heerlen Wb. 2 (128), Kerkrade Wb. 2 (103), Maastricht Wb. (150, 255), Meerlo-Wanssum Wb. (144), Roermond Wb. (109, 178), Sint-Truiden Wb. (037), Stokkem Wb. (078), Tongeren Wb. (350), Zonhoven Wb. (179, 475); Heyden, L.v.d. (1927), Veldeke 42 (1967) (018).

De regeling van de dagelijkse gang van zaken in een huis.

**huishouden** (ook *huishalden*, *huishaven*, *huishougen*, *huishouien*, *huishoun*, *huishouten*, *huishouven*, *huishouwen*, *uishouwen*, *uisougen*, *uisoun*, *uisouwen*): alg. in Belg. en Nl. Lb. m.u.v. Ripuar. en Lonerlds.

**thuishouden** (*thuishougen*): Zonhoven.

**huishoud** (*huised*, *huiserd*, *huishald*, *huishalk*, *huisherd*, *huishou*): freq. Lonerlds. en Kleverlds., verspr. Truierlds.; ook in Epen, Moresnet, Lontzen, Eupen, Helden/Everlo, Koersel, Hechtel en Spalbeek en in Kerkrade Wb. 2.

**huishouding** (*huishalling*): Sittard.  
**ménage** (**fr.**): Roermond, Maastricht  
en Tongeren.  
**gedoen**: Wellen en Borgloon.  
**gedoens**: Opglabbeek.

**varing**: Echt/Gebroek.  
**gezin**: Opglabbeek.  
**hoddel**: Echt/Gebroek.  
**huis**: Leunen en Jeuk.  
**leven**: Gingelom.

## POETSEN, SCHOONMAKEN

N 79 (1979) (069 add., 070), ZND B1 (1940sq)  
(153);  
Beverlo (232), Gronsveld Wb. 2 (131, 149), Hamont  
Wl. (364), Hasselt Wb. (356), Kerkrade Wb. 2 (227),  
Lommel Wl. (166, 243), Maastricht Wb. (327),  
Meeswijk Wl. (495), Meeuwen Wl. (175),  
Roermond Wb. (226, 257), Sint-Truiden Wb. (152,  
184), Sittard Wb. (273, 325), Stokkem Wb. (088),  
Tongeren Wb. (421), Venray Wb. (031, 130, 488),  
Weertlands Wb. 1 (C 1, 010), Zonhoven Wb. (495);  
Vossen, A.F. (1966-68).

Reinigen, het vuil wegnemen, meestal  
met behulp van schoonmaakmiddelen.

**poetsen**: freq. Oostlb., Horns,  
Maaskemp. en Centr.Maaslds., ver-  
spr. Dommellds., Zuidgeld.Lb. en  
Kleverlds.; ook in in Weertlands  
Wb. 1 en in Vaals, Waubach,  
Schaesberg, Gulpen, Sint-Martens-  
Voeren, Maastricht, Neerharen,  
Hasselt en Lommel.

**uitpoetsen**: Sittard.

**schoonmaken**: freq. Kleverlds., ver-  
spr. Noord.Oostlb. en Maaskemp.;

ook in Schaesberg, Gulpen, Mheer,  
Tungelroy, Kinrooi, Lanklaar,  
Obbicht, Mechelen-aan-de-Maas,  
Eigenbilzen, Hoeselt, Houthalen,  
Beverlo, Veulen, Heers, Kortessem,  
Nieuwerkerken, Sint-Truiden, Jeuk  
en Velden.

**zuivermaken**: Herten (bij Roermond),  
Schimmert, Weert, Meeuwen,  
Gruitrode en Neeroeteren.

**reinmaken**: Waubach.

**kuisen**: As, Paal, Beringen, Sint-  
Truiden, Leopoldsburg, Kwaad-  
mechelen en Lommel.

**schommelen**: Houthalen, Eksel,  
Beverlo en Meeuwen.

**schoonwiksen**: Nederweert.

**afdoen**: Venray Wb.

**doen**: Venray Wb.

**uithalen**: Zonhoven.

**opblinken**: Sint-Truiden.

**opnemen**: Meeuwen.

**opvegen**: Tongeren.

**schrobben**: Houthalen en Neerharen.

**schuren**: Kerkrade Wb. 2.

## SCHOON, REIN

Schoon, rein als gevolg van het  
schoonmaken.

**proper**: freq. Oostlb. en  
Centr.Maaslds.; ook in Bree Wb.  
en in Waubach, Gulpen, Ospel,  
Weert, Tungelroy, Kinrooi,  
Maastricht, Hoeselt, Tongeren,  
Hamont, Houthalen, Hasselt,  
Leopoldsburg, Kwaadmechelen,  
Blerick, Boekend, Venlo en  
Gennepe.

**propel**: Neerharen.

**schoon**: freq. Noord.Oostlb., verspr.  
Maaskemp., Zuidgeld.Lb. en  
Kleverlds.; ook in Ubachsberg,  
Schaesberg, Sint-Martens-Voeren,  
Schimmert, Mheer, Tungelroy,  
Neeritter, Ophoven, Echt/Gebroek,  
Lanklaar en Eigenbilzen.

**schoongemaakt**: Sint-Truiden en  
Jeuk.

**zuiver**: verspr. Zuid.Oostlb. en  
Maaskemp.; ook in Weertlands



/ proper (50)  
 ○ schoon (31)  
 ★ zuiver (30)  
 ✚ rein (9)

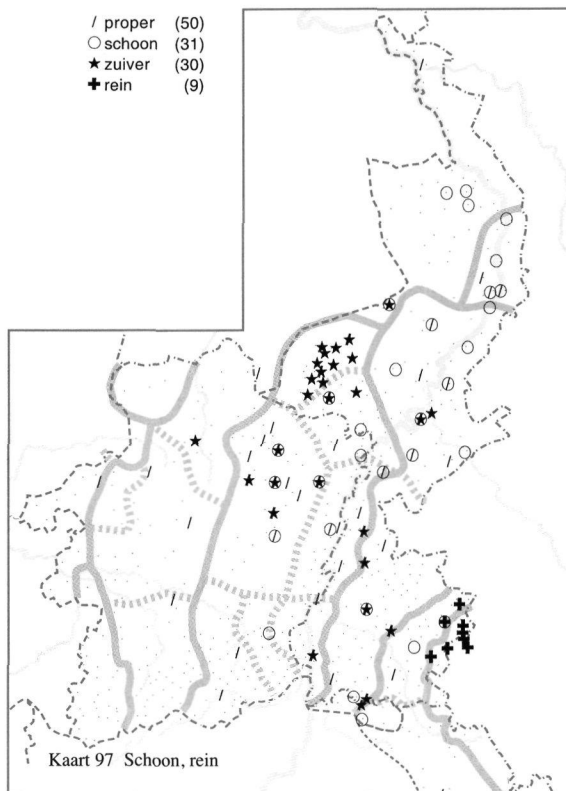

N 79 (1979) (069);  
 Bree Wb. (357), Echt Wb. (096,  
 107), Hamont Wl. (372), Hasselt Wb.  
 (365), Kerkrade Wb. 1 (239),  
 Roermond Wb. (257), Tegelen Wb.  
 (116), Tongeren Wb. (466), Venlo  
 Wb. (220, 234), Weertlands Wb. 1 (C  
 4, 012);

Bisschops, M. (1994) (030).

Wb. 1 en in Roermond, Herten (bij  
 Roermond), Tungalroy, Ell,  
 Guttecoven, Maastricht, Eksel en  
 Meijel.

**rein** (ook *ring*): freq. Ripuar.; ook in

Waubach en Schaesberg.

**kuis**: Kwaadmechelen.

**net**: Herten (bij Roermond) en  
 Meeuwen.

## OPRUIMEN

N 79 (1979) (071).

Een plek in orde brengen door alle  
 voorwerpen op hun vaste plaats te zet-  
 ten en overbodige voorwerpen weg te  
 gooien.

**opruimen**: freq. Oostlb., Horns en  
 Centr.Maaslds., verspr. Maaskemp.,  
 Zuidgeld.Lb. en Kleverlds.; ook in  
 Ubachsberg, Waubach, Schaesberg,  
 Sint-Martens-Voeren, Weert,  
 Maastricht, Eigenbilzen, Hoeselt en  
 Houthalen.

**opruimeren**: Ospel.

**aan de kant doen**: Weert,  
 Helden/Everlo en Gulpen.

**de boel aan kant zetten**: Maastricht.

**de nest oprapen**: Nieuwerkerken.

**klarigheid maken**: Nunhem.

**opkuisen**: Kwaadmechelen.

**oprapen**: Nieuwerkerken en  
 Ordingen.

**oprommelen**: Oplabbeek, Eksel,  
 Leopoldsburg en Kwaadmechelen.

**rangeren**: Gruitrode en Oplabbeek.

**vortzetten**: Sint-Truiden.

**wegzetten**: Jeuk.

## HUISVUIL

---

N 79 (1979) (072), ZND 08 (1925) (097);  
Genk Wb. (368), Hasselt Wb. (512), Heerlen Wb. 2  
(243), Maastricht Wb. (077, 487), Venlo Wb. (116),  
Zonhoven Wb. (542).

Het afval dat door een huishouden  
geproduceerd wordt.

**huisvuil:** Herten (bij Roermond),  
Kinrooi, Bree, Neeroeteren, As,  
Buchten, Hoeselt, Nieuwerkerken,  
Jeuk, Blerick en Boekend.

**vuil:** Heythuysen, Herten (bij Roer-  
mond), Posterholt, Schimmert,  
Noorbeek, Weert, Opglabbeek, As,  
Lanklaar, Obbicht, Maastricht,  
Neerharen, Houthalen, Zonhoven,  
Hasselt, Nieuwerkerken en  
Leopoldsburg.

**vuiligheid:** freq. Maaskemp.; ook in  
Weert, Tungelroy, Ophoven,  
Lanklaar, Rekem, Maastricht, Eksel,  
Zonhoven en Kwaadmechelen.

**vuiligheids:** Zonhoven en Genk.

**vuiligheid:** Montfort.

**vuilnis:** verspr. Centr.Maaslds.; ook in

Gulpen, Montfort, Schimmert,  
Tungelroy, Neeritter, Eigenbilzen,  
Gennep en Meijel.

**afval:** Reuver, Klimmen, Noorbeek,  
Terlinden, Tungelroy, Gruitrode en  
Rekem.

**beesterij:** Sint-Martens-Voeren.

**drek:** Heerlen, Helden/Everlo, Nun-  
hem, Weert, Guttecoven, Maastricht,  
Eigenbilzen, Arcen en Venlo.

**knoei:** Swalmen.

**nuttigheid:** Weert.

**onnutserij:** Mheer.

**onnuttigheids:** Eigenbilzen.

**rommel:** verspr. Noord.Oostlb. en  
Maaskemp.; ook in Waubach,  
Schaesberg, Schimmert, Weert,  
Tungelroy, Ell, Guttecoven,  
Velden, Oirlo en Meijel.

**rotzooi:** Schaesberg, Herten (bij  
Roermond), Sittard, Gronsveld,  
Weert, Tungelroy, Gruitrode, As,  
Obbicht, Maastricht, Oirlo, Meerlo  
en Meijel.

**schrot:** Swalmen en Schimmert.

**troep:** Oirlo.

## VUILNISBAK

---

N 79 (1979) (072 add.);  
Gennep Wb. (054), Gronsveld Wb. 2 (197), Hamont  
Wl. (530), Hasselt Wb. (051, 512), Heerlen Wb. 2  
(243), Kerkrade Wb. 2 (076), Maastricht Wb. (015,  
077, 487), Meerlo-Wanssum Wb. (098), Meeswijk  
Wl. (729), Roermond Wb. (073), Sint-Truiden Wb.  
(233), Sittard Wb. (078), Tongeren Wb. (117), Venlo  
Wb. (093, 116), Venray Wb. (137), Zonhoven Wb.  
(025, 542);  
Bisschops, M. (1994) (007, 018), Kats, J. (1939).

De meestal van metaal vervaardigde  
bak of emmer, waarin het afval wordt  
weggegooid.

De opvolger van de vuilnisbak, de  
vuilniszak, wordt in Weert e.o. **vui-  
lingszak**, in Kerkrade e.o. **drekszak**,  
en in Heerlen en Venlo **drekstuit**  
genoemd.

**asbak:** Hasselt en Maastricht.

**assenbak:** Zonhoven.

**assenemmer:** Venlo.

**drekbak:** Sittard, Maastricht en  
Gronsveld.

**dreksbak:** alg. Kleverlds.; ook in  
Roermond en Venlo.

**drekssemmer:** freq. Ripuar.; ook in  
Venlo.

**drekskiel:** Heerlen.

**kiel:** Simpelveld.

**drekkist:** Tongeren.

**drekskist:** Sittard.

**vuilbak:** Meeswijk, Hasselt, Sint-  
Truiden en Jeuk.

**vuilbak:** Hamont.

**vuilblik:** Zonhoven.

**vuilnisemmer:** Roermond.

## 14.2 Schoonmaken

Zie voor het poetsen en zwart maken van de (kolen)kachel de lemmata KACHELS ZWARTEN en KACHELZWART in WLD II.11, pag. 127.

Het lemma MATTENKLOPPER is niet opgenomen omdat het geen lexicale variatie vertoonde.

### VEGEN, KEREN

/	keren	(141)
○	vegen	(113)
△	uitkeren	(38)
┆	bezemen	(28)
★	borstelen	(21)

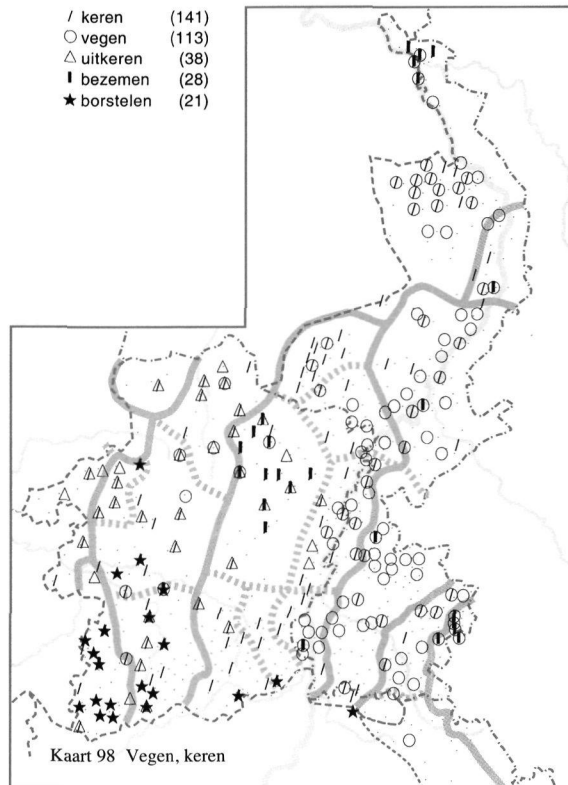

DC 15 (1947) (002 add.), N 18 (1962) (add.), N 79 (1979) (076), SGV (1914) (039), ZND 34 (1940) (009);  
 Bree Wb. (079, 228), Echt Wb. (060, 123), Genk Wb. (159), Gennep Wb. (038, 094, 189), Hamont Wl. (206), Hasselt Wb. (069, 216, 483), Heerlen Wb. 1 (032), Heerlen Wb. 2 (231), Kerkrade Wb. 2 (058, 157, 259), Lommel Wl. (144), Maastricht Wb. (032, 181), Meerlo-Wanssum Wb. (154), Meeswijk Wl. (306, 683), Meeuwen Wl. (119, 218, 222), Roermond Wb. (031, 301), Sint-Truiden Wb. (060, 138), Sittard Wb. (042, 163, 444), Tegelen Wb. (091), Tongeren Wb. (245, 354), Venlo Wb. (101, 159, 266), Venray Wb. (055, 250, 488, 594, 597), Weertlands Wb. 1 (A 4, 004),

Zonhoven Wb. (210);  
 Kats, J. (1939), Urlings, R. (zj.hs), Vreuls, E. (zj.hs).

Door strijken met een bezem, borstel enz. van stof of vuil reinigen. Verschillende respondenten benadrukken dat met het woord **vegen** het zonder water schoonmaken van bijvoorbeeld een vloer wordt bedoeld. De vloer nat reinigen wordt met het woord **schrobben** aangeduid. Zie ook dat lemma.

Het trefwoord **kwispelen** wordt in

Kerkrade e.o. vooral gebruikt voor het vegen met behulp van een handveger.

**vegen:** alg. in Nl. Lb. m.u.v. het Weertlds., verspr. Demerkemp.; ook in Montzen, Nederweert, Weert, Bree, Meeuwen, Meeswijk, Sint-Huibrechts-Lille, Peer en Zepperen.

**aanvegen:** Venray Wb.

**uitvegen:** Venray Wb.  
**meteevegen:** Tongeren.  
**schoonvegen:** Venray Wb.  
**keren:** alg. in Belg. Lb. m.u.v.  
 Lonerlds. en Truierlds.; in Nl. Lb.  
 alg. in het Weertlds. en Kleverlds.,  
 freq. Oost.Zuidlb. en Oostlb., ver-  
 spr. Horns en Zuidgeld.Lb.; ook in  
 Echt/Gebroek, Obbicht,  
 Guttecoven, Stein en Maastricht.  
**afkeren:** Herten (bij Roermond).  
**uitkeren:** freq. Maaskemp.,  
 Dommellds., Demerkemp.,  
 Beringerlds. en Lonerlds.; ook in  
 Rotem, Eisden, Mechelen-aan-de-  
 Maas, Bilzen, Diepenbeek, Herk-  
 de-Stad, Montenaken,  
 Kwaadmechelen, Oostham,  
 Tessengerlo, Meldert en Lommel.  
**meteekeren:** Tongeren.  
**schoonkeren:** Venray Wb.

**borstelen** (ook *bosselen, bostelen*):  
 freq. Lonerlds. en Truierlds.; ook in  
 Sint-Martens-Voeren, Zichen-  
 Zussen-Bolder, Mal, Spalbeek,  
 Stokrooie, Hasselt en  
 Leopoldsburg.  
**afborstelen:** Weert, Wellen en 's-Heren-  
 elderen.  
**uitborstelen:** Reuver (van kleren),  
 Riksingen, Hasselt, Borgloon en  
 Groot-Loon.  
**bezemen** (*bessemen*): Kerkrade Wb.  
 2, Bree Wb. en Gennep Wb.; ook  
 in Roermond, Sittard, Maastricht,  
 Hasselt, Sint-Truiden en Venlo.  
**uitbezemen** (*uitbessemen*): Gennep.  
**kuisen:** Lommel.  
**kwispelen:** Kerkrade Wb. 2; ook in  
 Heerlen.  
**schoonmaken:** Sint-Truiden.

## BEZEM

Werktuig om te vege, meestal gevormd uit een bundel of bundels dunne takken of twijgen, die aan een steel gebonden zijn. 'Modernere' uitvoeringen van de bezem zijn gemaakt uit een blad van hout waarin bosjes van varkenshaar of van andere materialen zijn bevestigd. De **borstel**-opgaven uit Nederlands-Limburg duiden vooral dit type bezem aan. In Belgisch-Limburg wordt met een **borstel** met name het oude type bezem bedoeld.

**bezem** (ook *beestem, bessem*): alg. in Belg. en Nl. Lb.  
**keerbezem** (ook *keerbessem*): verspr. Weertlds.; ook in Venray Wb. en in Heerlen, Sittard, Hulsberg en Blerick.  
**straatbezem** (ook *straatbessem*): verspr. Oostlb. en Kleverlds.; ook in Hushoven, Boshoven, Vrakker, Stramproy, Stevensweert, Born, Lottum, Velden en Blerick.  
**stratenbezem** (*stratenbessem*):



Twee hei- of berkenbezems en een bezem waarbij de borstels in een houten plankje geplaatst zijn (rechts)

Waubach.  
**stalbezem** (*stalbessem*): Eys, Gulpen, Sittard, Geulle en Venray.  
**jaagbezem:** Echt/Gebroek.  
**vrijenbezem:** Helden/Everlo.  
**borstel** (ook *borsel, bossel, bostel*): freq. Zuid.Oostlb.; ook in Ransdaal, Guttecoven, Stein, Borgharen, Overpelt, Heusden, Zolder, Beringen, Sint-Truiden, Kwaadmechelen en Oostham.  
**keerborstel** (ook *keerbostel*): verspr. Zuid.Oostlb.; ook in Ransdaal,

/ bezem (338)  
○ borstel (21)

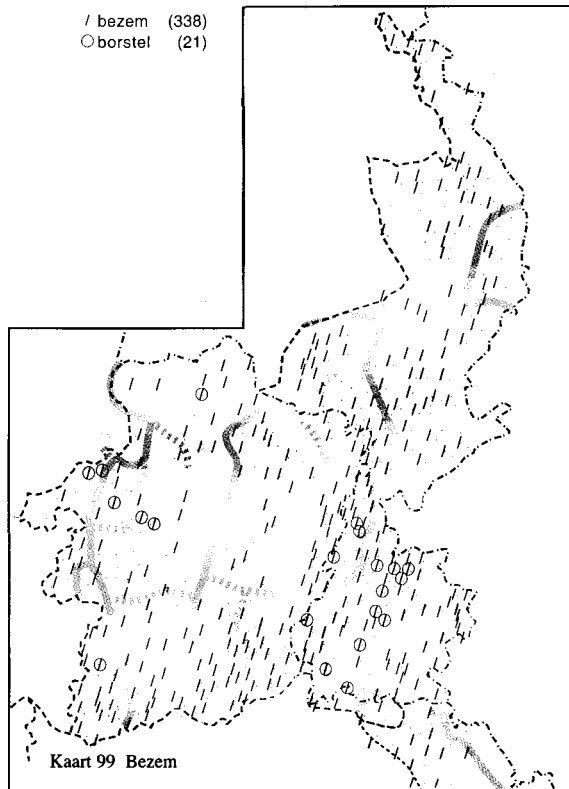

DC 15 (1947) (001), N 20 (zj) (046), RND (033), SGV (1914) (002), ZND 01 (1922) (a-m), ZND 21 (1936) (019a), ZND A1 (1940sq) (110), ZND B1 (1940sq) (213); Beverlo Wb. (038), Bree Wb. (079), Echt Wb. (024), Genk Wb. (053), Gennep Wb. (038), Gronsveld Wb. 2 (018), Hamont Wl. (041), Hasselt Wb. (069), Heerlen Wb. 2 (082), Kerkrade Wb. 2 (058), Lommel Wl. (028), Maastricht Wb. (032), Meerlo-Wanssum Wb. (066), Meeswijk Wl. (082), Meeuwen Wl. (028), Roermond Wb. (031, 301), Sint-Truiden Wb. (060), Sittard Wb. (163), Stokkem Wb. (028), Venlo Wb. (101), Venray Wb. (250), Weertlands Wb. 1 (C 1, 002), Zonhoven Wb. (043);

Dolmans, H. (zj.hs), Heyden, L.v.d. (1927), Meertens, A.H. (zj.hs), Mertens, A.M. (1885a).

**Heerlerheide, Wijlre, Gulpen, Maastricht en Heugem.**  
**stalborstel:** Meerssen.  
**schrobber:** Heel, Broeksittard, Velden, Geysteren en Melderslo.  
**straatschrobber:** Montfort.

**straatveger:** Stevensweert.  
**veger:** Broeksittard.

De volgende opgave is afkomstig uit het Bargoens:  
**keret:** Heerlen.

## BEZEMSTEEL

RND (033), ZND 07 (1924) (040b); Bree Wb. (423), Echt Wb. (024), Genk Wb. (054), Kerkrade Wb. 2 (058), Maastricht Wb. (032), Roermond Wb. (031), Sint-Truiden Wb. (060), Sittard Wb. (042), Zonhoven Wb. (043); Heyden, L.v.d. (1927).

De steel waaraan de bussel takken of twijgen van de bezem gebonden is.

**bezemsteel** (ook *bessemsteel*): freq. Maaskemp. en Dommellds.; ook in

Montzen, Welkenraedt, Roermond, 's-Gravenvoeren, Molenbeersel, Echt/Gebroek, Rotem, Eisden, Maastricht, Bilzen, Rosmeer, Val-Meer, Vliermaal, Riksingen, Heusden, Houthalen, Zonhoven, Gelinden, Wellen, Bommershoven, Velm, Sint-Truiden, Mielen-boven-Aalst en Tessenderlo.

**bezemensteel** (*bessemsteel*): Maastricht.

**steel van een bezem** (ook *steel van een bessem*): Zonhoven en Koninksem.

**steel** (ook *steele*): alg. in Belg. en Nl. Lb.

**bezemstok** (*bessemstok*): Oostham.

**bezemstek** (*bessemstek*): verspr.

Centr.Maaslds.; ook in Kerkrade Wb. 2 en in Roermond, Sittard, Amby, Opglabbeek, Lanaken, Maastricht, Kermt en Hoepertingen.

**bezemenstek** (*bessemenstek*): Maastricht.

## HEIBEZEM

/ heibezem	(117)
○ bezem	(26)
△ heienbezem	(10)
‡ brem(men)bezem	(9)

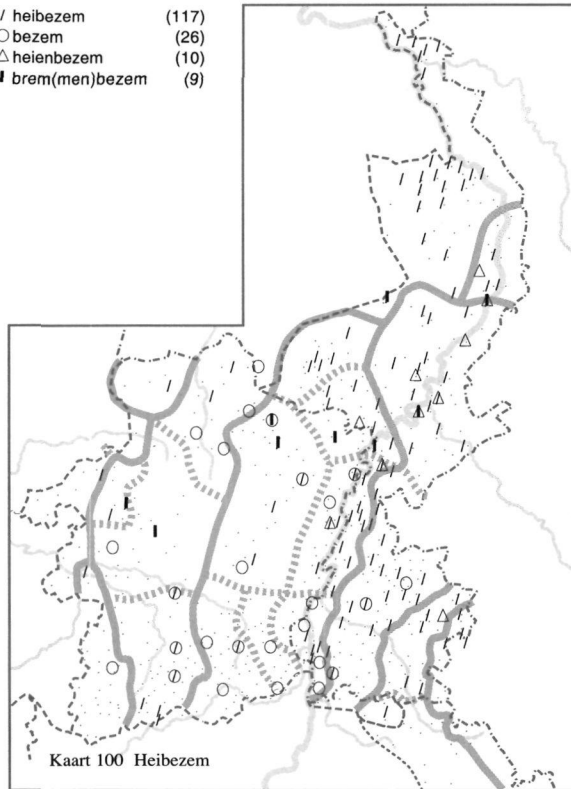

DC 15 (1947) (001, 003d add.), N 05A (1964) (add.), N 20 (zj) (045d, 046), RND (033 add.); Echt Wb. (024), Gennep Wb. (079), Maastricht Wb. (136), Meerlo-Wanssum Wb. (136), Roermond Wb. (031), Sittard Wb. (134), Venray Wb. (398).

Bezem gemaakt van heitakjes.

**heibezem** (ook *heibessem*): alg. in Nl. Lb., verspr. Maaskemp. en Lonerlds.; ook in Teuven, Maaseik, Lanklaar, Stokkem, Mechelen-aan-de-Maas, Hoeselt, Achel, Overpelt, Hasselt, Paal, Beringen, Kwaadmechelen, Halen en Lommel.

**heienbezem** (ook *eienbessem*, *heienbessem*): verspr. Noord.Oostlb.; ook in Schaesberg, Neeritter, Echt/Gebroek,

Lanklaar en Boekend.

**brembezem** (ook *brembessem*):

Beringen, Boekt/Heikant en Meijel.

**bremmenbezem** (*brummenbessem*):

Tegelen, Herten (bij Roermond), Kinrooi, Stevensweert, Bocholt en Bree.

**gielsterbezem** (*gielsterbessem*):

Mesch.

**groene bezem** (*groene bessem*):

Buchten.

**bezem** (*bessem*): verspr. Trichterlds.

en Dommellds.; ook in Amstenrade, Schimmert, Gronsveld, Bocholt, Waterloos, Genk, Maaseik, Rotem, Rosmeer, Val-Meer, Hoeselt, Wintershoven, Tongeren, Lummen, Hasselt, Wellen, Borgloon en Sint-Truiden.

**heiborstel** (*heibossel*): Kermt.

**borstel** (*bostel, bossel*):

Kwaadmechelen, Oostham en Ophoven.

**keerbezem** (*keerbessem*): Kinrooi.

**bezem voor te keren** (*bessem voor te keren*): Sittard.

**keerwis**: Zichen-Zussen-Bolder.

**wissertje** (*wisserke*): Panningen.

**kwispel**: Opglabbeek.

**ovenbezem** (*ovenbessem*): Rotem.

**stalbezem** (*stalbessem*): Hasselt.

**jaag**: Echt/Gebroek.

**standborstel**: Beverlo.

## BERKENBEZEM

/ berkenbezem	(76)
○ rijsbezem	(25)
⊙ rijzerbezem	(21)
◇ bezem	(19)
☆ stekkenbezem	(6)
┆ bremsenbezem	(5)

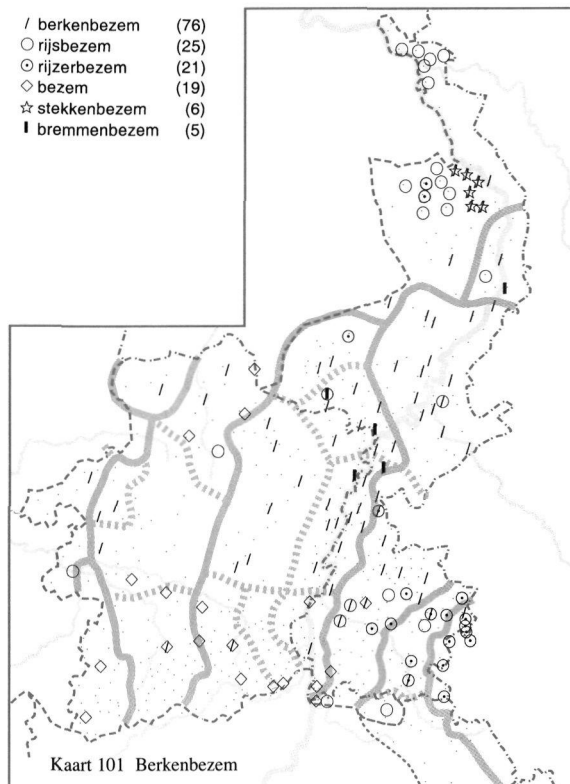

Bezem gemaakt van berkentwijgjes. **Snaaien-** in het trefwoord **snaaienbezem** is in Tungalroy de benaming voor 'twijgjes'. De **stekkenbezem** is volgens het Meerlo-Wanssum Wb. (pag. 274) een bezem van berkentakjes voor het vegen buiten, op het erf bijvoorbeeld, of in schuur of stal.

**berkenbezem** (ook *berkebessem, berkenbessem*): alg. Noord.Oostlb. en Centr.Maaslds., freq. Zuid.Oostlb., Horns, Maaskemp. en Kleverlds.; ook in Eygelshoven, Heerlerheide, Heerlen, Mechelen, Weert, Leuken, Maastricht, Hoeselt, Achel, Overpelt, Lummen, Paal, Beringen,

- Wellen, Kwaadmechelen, Lommel en Velden.
- berkbezem** (*berkbesssem*): Gelinden en Heers.
- berkenrijs**: Maasniel.
- bezem van sleedoorn**: Oirsbeek.
- brembezem** (*brembessem, brengbessem*): Lommel, Genk en Rosmeer.
- bremmenbezem** (*brummenbessem*): Tungelroy, Thorn, Maaseik, Echt/Gebroek en Venlo.
- ginsterbezem** (*gintserbessem*): Welten.
- houten bezem**: Borgloon.
- rijsbezem** (*rijsbessem*): alg. Kleverlds., verspr. Zuid.Oostlb.; ook in Welten, Waubach, Teuven, Maasniel, Peer, Halen en Boekend.
- rijzerbezem** (*rijzderbessem, rijzerbessem*): freq. Kleverlds. en Oost.Zuidlb., verspr. Zuid.Oostlb.; ook in Ospel, Tungelroy, Venray en Leunen.
- rijzerenbezem** (*rijzerenbessem*): Peer, Klimmen en Eygelshoven.
- bezemrijzen** (*bessemrijzen*): Wellen.
- snaaienbezem**: Tungelroy.
- stekkenbezem** (*stekkenbessem*): Meerlo-Wanssum Wb.
- sneeuwbezem** (*sneeuwbessem*): Hasselt.
- stalbezem** (*stalbessem*): Amstenrade.
- bezem** (ook *bessem*): verspr. Tongerlds.; ook in Schimmert, Gronsveld, Neerharen, Eijsden, Oost-Maarland, Val-Meer, Zichen-Zussen-Bolder, Hamont, Kaulille, Eksel, Kermt, Hasselt, Wellen, Sint-Truiden en Niel-bij-St.-Truiden.
- straatborstel** (*straatbossel*): Beverlo.
- borstel** (*bostel, bossel*): Beringen en Ophoven.
- jaag**: Echt/Gebroek.
- kwispel**: Waterloos.

## ZACHTHARIGE BEZEM

DC 15 (1947) (001, 003d add.), N 20 (zj) (045b, 046);  
Eupen Wb. (192), Gennep Wb. (094, 193),  
Weertlands Wb. 1 (C 1, 003).

Zachtharige bezem waarmee men binnenshuis stof bijeenveegt. Volgens de zegsman uit Sint-Pieter is de **haren bezem** van zacht paardenhaar gemaakt.

**zachte bezem** (ook *zachte bessem*):  
Spekholzerheide, Reuver,  
Maasbracht, Roosteren,  
Echt/Gebroek, Buchten, Boekend  
en Oirlo.

**haarbezem** (ook *haarbessem*):  
Bleijerheide, Ospel, Echt/Gebroek  
en Oirlo.

**haren bezem** (ook *haren bessem*):  
verspr. Noord.Oostlb.; ook in  
Spekholzerheide, Leuken en Sint-  
Pieter.

**kamerbezem** (ook *kamberbessem*):  
Tegelen, Heythuysen, Weert,  
Neeritter en Venlo.

**huisbezem** (ook *huisbessem*):  
Eygelshoven, Baarlo, Nunhem en  
Stevensweert.

**keukenbezem** (*keukenbessem*): Herten  
(bij Roermond).

**stofbezem**: Heythuysen, Herten (bij  
Roermond) en Maasniel.

**keerbezem** (ook *keerbesssem*):  
Weertlands Wb. 1 en Gennep Wb.;  
ook in Neer, Maasniel,  
Hoensbroek, Ell, Grathem en  
Opglabbeek.

**kokosbezem**: Spekholzerheide.

**heibezem** (*heibessem*): Opheers.

**bezem** (ook *bessem*): freq.  
Noord.Oostlb.; ook in  
Eygelshoven, Heerlerheide,  
Welten, Waubach, Hoensbroek,  
Valkenburg, Weert, Stramproy,  
Tungelroy, Sint-Pieter,



- Hoepertingen, Velden, Middelaar en Sevenum.
- zachte borstel** (*zachte bostel*): Buchten.
- zachte keerborstel**: Bree.
- haarborstel** (*haarbossel*): Wellen.
- haren borstel** (ook *haren bostel*): Amstenrade en Wolder/Oud-Vroenhoven.
- huisborstel** (*huisbjostel, huisbossel, huisbostel*): verspr. Lonerlds.; ook in Zichen-Zussen-Bolder, Spalbeek, Kermt en Halen.
- kamberborstel** (*kamberbostel*): Heugem.
- vloerborstel**: Brunssum.
- stubborstel** (*stubbossel*): Niel-bij-St.-Truiden en Ketsingen.
- uitkeerborstel** (*uitkeerbossel*): Sint-Truiden.
- keerborstel** (ook *keerbjostel, keerborsel, keerbossel, keerbostel*): freq. Zuid.Oostlb., Centr.Maaslds. en Trichterlds., verspr. Maaskemp. en Tongerlds.; ook in Heerlerheide, Heerlen, Teuven, Kinrooi, Rosmeer, Zussen, Kaulille, Eksel, Boekt/Heikant, Lummen, Hasselt, Paal, Borgloon, Kwaadmechelen en Lommel.
- handborstel**: Klimmen.
- handborsteltje** (*andbosselke*): Hasselt.
- borstel** (ook *borsel, bossel, bostel*): verspr. Dommellds.; ook in Susteren, Sittard, Gronsveld, Kinrooi, Gelieren/Bret, Lanklaar, Geulle, Val-Meer, Diepenbeek, Zolder, Beverlo en Beringen.
- stubber**: Eupen.
- stuiver**: Roermond.
- veger** (ook *feger*): freq. Kleverlds.; ook in Heerlen, Roermond, Nuth/Aalbeek, Schimmert, Rothem, Ophoven, Thorn, Stevensweert, Roosteren, Wijk, Heugem, Hoeselt, Tongeren en Achel.
- flok**: Hasselt.
- mop**: Kerkrade, Oirsbeek, Bree, Kerensheide en Heugem.
- plumeau**: Sittard.
- spin**: Hoepertingen.
- zwabber**: Echt/Gebroek, Oirsbeek en Heugem.

## STRAATBEZEM

DC 15 (1947) (001), N 20 (zi) (045a, 045c, 046, 047);  
Bree Wb. (228), Gronsveld Wb. 2 (025), Hasselt Wb. (216), Maastricht Wb. (047, 179), Meeuwen Wl. (118), Venlo Wb. (159), Zonhoven Wb. (058, 210).

De bezem met harde borstels die voor het ruwe schoonmaakwerk, zoals het aanvegen en schrobben van straat en stoep, wordt gebruikt.

- harde bezem** (ook *hadde bessem, harde bessem*): freq. Kleverlds.; ook in Panningen, Halen en Boekend.
- helle bezem** (ook *helle bessem*): verspr. Horns; ook in Reuver, Schimmert, Bocholt, Buchten, Sint-Pieter, Hoeselt en Kaulille.

- grove bezem** (ook *grove bessem*): Maasniel, Tungalroy, Kinrooi, Roosteren en Leunen.
- ruwe bezem** (*ruwe bessem*): Limbricht.
- stijve bezem** (*stijve bessem*): Rothem, Valkenburg, Opglabbeek, Kerensheide, Halen, Oirlo en Sevenum.
- strangenbezem**: Stevensweert.
- keerbezem** (*keerbessem*): Middelaar en Venlo.
- straatbezem** (ook *straatbessem*): alg. Noord.Oostlb., freq. Horns, verspr. Zuid.Oostlb. en Centr.Maaslds.; ook in Eygelshoven, Heerlen, Waubach, Gulpen, Weert, Caberg, Wijk, Blerick, Venlo, Gennep en Venray.

**stratenbezem** (ook *stratenbessem*): verspr. Ripuar., Zuid.Oostlb. en Centr.Maaslds.; ook in Welten, Schaesberg, Blerick en Hout-Blerick.

**paveibezem** (*paveibessem*): Teuven.

**stoepbezem** (ook *stoepbessem*): Geleen en Oost-Maarland.

**stalbezem** (ook *stalbessem*): Ell, Herten (bij Roermond) en Mechelen.

**bamboebezem**: Velden en Ospel.

**berkenbezem** (ook *berkenbessem*): Neeritter, Bree, Opglabbeek en Gelieren/Bret.

**heibezem**: Panningen.

**brembezem** (*brumbezem*): Gelieren/Bret.

**bremmenbezem** (*brummenbessem*, *brummenbezem*): Leuken en Bree.

**bosbezem** (*bosbessem*): Opheers.

**bezem** (*bessem*): verspr. Zuid.Oostlb. en Centr.Maaslds.; ook in Kerkrade, Heerlerheide, Heerlen, Mechelen, Teuven, Reuver, Roermond, Tungelroy, Bocholt, Bree, Opglabbeek, Maastricht, Neerharen, Zussen, Tongeren, Ketsingen, Achel, Hamont, Hasselt, Beringen, Gelinden, Heers, Zelem, Ottersum en Milsbeek.

**helle borstel**: Peer en Ulestraten.

**grove borstel** (ook *grove borsel*): Beringen en Genk.

**ruwe borstel** (*ruwe bossel*): Niel-bij-St.-Truiden.

**stijve borstel** (ook *stijve borsel*, *stijve bossel*, *stijve bostel*): verspr.

Demerkemp.; ook in Schimmert, Bocholt, Lanklaar, Mechelen-aan-de-Maas, Heugem, Rosmeer, Val-Meer, Zichen-Zussen-Bolder, Diepenbeek, Hoeselt, Wintershoven, Paal, Wellen en Borgloon.

**keerborstel** (ook *keerborsel*, *keerbortel*, *keerbossel*, *keerbostel*): verspr. Trichterlds., Tongerlds. en Dommelds.; ook in Eygelshoven, Mechelen, Rothem, Heer, Gronsveld, Kinrooi, Maaseik, Rotem, Lanklaar, Lummen, Zonhoven, Hasselt, Beringen, Hoepertingen en Kwaadmechelen.

**straatborstel** (ook *straatbossel*, *straatbostel*): verspr. Zuid.Oostlb. en Trichterlds.; ook in Bocholt, Waterloo, Rotem, Guttecoven, Tongeren, Hasselt, Beverlo, Hoepertingen, Wellen, Borgloon en Sint-Truiden.

**schrobber**: Venlo.

**stalborstel** (ook *stalbostel*): Rothem, Maaseik, Eijsden en Oost-Maarland.

**heienborstel** (*heienbossel*): Kwaadmechelen.

**straatkeerder** (ook *straatkeerder*): Kwaadmechelen en Eksel.

**stofveger**: Sittard.

**veger**: Stevensweert en Amby.

## SCHROBBEZEM

Harde bezem met vrij korte haren waarmee men vloeren schrobt. Het woord **schrobhout** wordt in Spekholzerheide gebruikt voor een versleten schrobber.

**schrobber**: alg. in Nl. Lb. m.u.v. het Trichterlds.; ook in Teuven, Montzen, Eupen, Kinrooi, Ophoven, Maaseik, Rotem,

Stokkem, Meeswijk en Beringen.  
**schrobbezem** (ook *schrobbessem*): Welten, Roermond, Maasniel, Limbricht, Gronsveld, Kinrooi, Maasbracht, Bree, Opglabbeek, Geulle, Hoeselt, Overpelt, Boekt/Heikant, Beverlo, Beringen, Mielen-boven-Aalst, Kwaadmechelen, Middelaar en Sevenum.  
**schrobborstel** (ook *schrobbersel*,

/ schrobber	(98)
⊙ schrobborstel	(65)
△ schrobbezem	(19)
◇ bezem	(15)

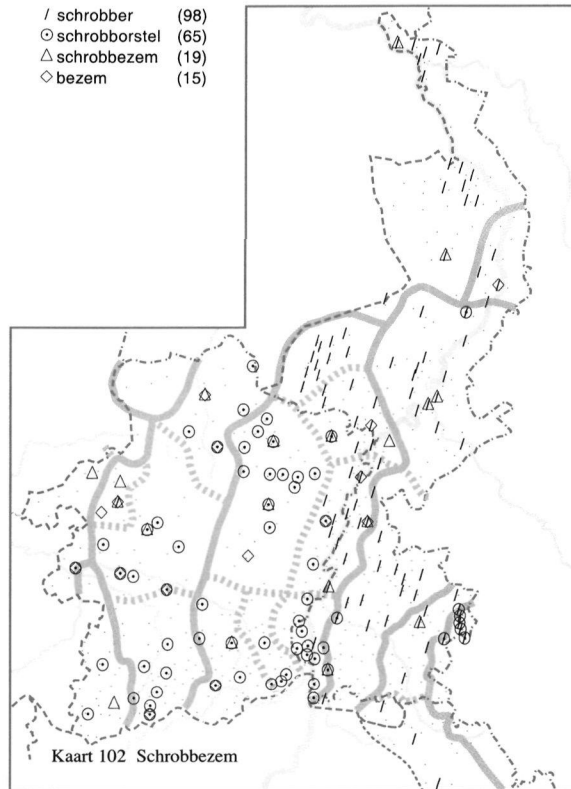

N 20 (zj) (045a, 046, 047), ZND 02 (1923) (011 add.), ZND m (Langohr, Marchal);  
 Bree Wb. (400), Eupen Wb. (178), Gennep Wb. (163, 164), Hamont Wl. (420), Hasselt Wb. (398, 400), Kerkrade Wb. 2 (232), Maastricht Wb. (047, 375), Meerlo-Wanssum Wb. (256), Meeswijk Wl. (564), Roermond Wb. (038, 258), Sittard Wb. (394), Stokkem Wb. (100), Tegelen Wb. (119), Tongeren Wb. (561), Venlo Wb. (237), Weertlands Wb. 1 (C 1, 012), Zonhoven Wb. (417);  
 Beenen, P. (1973) (235), Bisschops, M. (1994) (034), Daelen, J.v. (1933-41), Heyden, L.v.d. (1927), Kats, J. (1939), Veldeke 35 (1960) (102), Veldeke 41 (1966) (132).

**schrobortel, schrobossel, schrob-  
 bostel):** alg. in Belg. Lb., freq.  
 Ripuar. en Trichterlids.; ook in  
 Baarlo, Rothem, Heer en Gronsveld.  
**schrobborsteltje:** Maasniel.  
**schrobhout:** Spekholzerheide.  
**schrobbens** (*schrobbes*): Bree.  
**schuurbezem** (ook *schuurbessem*):  
 Lommel en Kwaadmechelen.

**schuurborstel:** Hasselt en Genk.  
**straatbezem:** Roosteren.  
**bezem** (ook *bessem*): Limbricht,  
 Thorn, Gelieren/Bret, Roosteren,  
 Lanklaar, Tongeren, Overpelt, Peer,  
 Spalbeek, Hasselt, Paal, Beringen,  
 Opheers, Halen en Venlo.  
**boender:** Achel, Sittard en  
 Nuth/Aalbeek.

## SCHROBBEN

DC 15 (1947) (002), N 105 (2000) (004 add.), ZND 34 (1940) (009 add.), ZND m (Dupont);  
 Bree Wb. (400), Eupen (178), Genk Wb. (295), Gennep Wb. (163), Gronsveld Wb. 2 (151), Hamont Wl. (420), Hasselt Wb. (398, 400), Heerlen Wb. 1 (049, 059), Heerlen Wb. 2 (204), Kerkrade Wb. 2 (232), Lommel Wl. (286), Maastricht Wb. (375), Meeswijk Wl. (564), Meeuwen Wl. (193), Roermond Wb. (258), Sittard Wb. (394), Tegelen Wb. (119), Tongeren Wb. (561), Zonhoven Wb. (417);

Beenen, P. (1973) (235), Bisschops, M. (1994) (034), Delahaye, H. (zj.hs), Kats, J. (1939), Veldeke 31 (1956) (115), Veldeke 37 (1962) (043);

Een voorwerp, bijvoorbeeld een vloer of de stoep, met water en een harde bezem of borstel reinigen.

**schrobben:** alg. in Nl. Lb.; freq.  
 Maaskemp.; ook in Eupen,

Meeswijk, Beverst, Tongeren, Hamont, Zonhoven, Hasselt en Lommel.

**de goot schrobben:** Venlo.

**de sprong schrobben:** Bocholtz.

**de stoep schrobben:** freq.

Zuid.Oostlb.; ook in Gulpen, Tungalroy, Echt/Gebroek, Maastricht, Blerick, Hout-Blerick, Venlo en Leunen.

**de straat schrobben:** Heerlen, Haelen, Montfort, Lottum en Venlo.

**schrobbeleen:** Hasselt.

**poetsen:** Putbroek, Maastricht en Berg-en-Terblijt.

**de straat poetsen:** Maastricht.

**de stoep poetsen:** Maastricht.

**de stoep doen:** Haelen.

**de straat doen:** Blerick.

**pletsen:** Heerlen.

**schommelen:** Eksel.

**schuren:** Hasselt.

**bezemen** (*bessemen*): Geleen.

**keren:** verspr. Zuid.Oostlb.; ook in Vijlen, Wessem, Roosteren, Born en Venlo.

**de stoep keren:** Valkenburg.

**de straat keren:** Vlodrop, Broeksittard, Hulsberg, Gronsveld, Blerick en Venlo.

**met water afkeren:** Borgharen.

**de straat vegen:** Hulsberg.

**vegen:** Wessem en Geleen.

## BORSTEL

DC 15 (1947) (003a, 003b, 003c, 003d), N 05A (1964) (add.), N 20 (zj) (047), N 79 (1979) (076 add.), SGV (1914) (004), ZND 01 (1922) (a-m); Beverlo Wb. (047), Gennep Wb. (043), Gronsveld Wb. 2 (024), Hamont Wl. (060), Hasselt Wb. (083), Heerlen Wb. 2 (087), Kerkrade Wb. 2 (067, 239), Lommel Wl. (013), Maastricht Wb. (047), Meerlo-Wanssum Wb. (081), Meeswijk Wl. (116), Meeuwen Wl. (034), Roermond Wb. (038, 042), Sint-Truiden Wb. (069), Sittard Wb. (044, 051), Venlo Wb. (106), Venray Wb. (069, 105, 307, 647), Zonhoven Wb. (058); Bisschops, M. (1994) (035), Heyden, L.v.d. (1927).

Gereedschap, bestaande uit een blad van hout waarin afzonderlijke of bosjes gelijkafgesneden varkensharen, fijne rijsjes of heide zijn bevestigd. De borstel wordt gebruikt voor schrob- en poetswerk.

Vroeger werden borstels ook wel samengesteld uit een bosje fijne takjes, dat met behulp van stro of touw bijeen werd gebonden. De trefwoorden



Borstels; de meest linkse is vervaardigd uit twijgjes

**bezem(pje), heibezem(pje), heiborsteltje, heiwassertje, kwasp(je), pannenschuurder, (klop)rijsje, schrobber(tje), schrobbezempje, strobber, strobbezem en wasser(tje)**

verwijzen naar zo'n borstel. Volgens het Venray Wb. (pag. 647) werd een **wasser** gebruikt om de gootsteen schoon te maken.

De benaming **ankertje** uit Lommel kan worden verklaard door het feit dat een bepaald fabrieksmerk deze borstels vervaardigt uit twee kleuren haren, waarvan de donkerste de figuur van een anker vormen.

**borstel** (ook *bjossel, borsel, bortel, bossel, bostel*): alg. in Belg. en Nl. Lb.

**borsteltje** (*borstelke, bostelke*): verspr. Zuid.Oostlb.; ook in Kerkrade, Roggel, Hunsel, Maasbracht en Blerick.

**afwasborstel** (ook *afwasbostel*): Geleen en Sibbe/IJzeren.

**afwaskwast:** Venlo, Heugem en Gronsveld.

**ankertje** (*ankerke*): Lommel.

**boenborstel:** Roermond.

- boender:** Sittard.  
**boener:** Blerick.  
**bürste (du.):** Eupen.  
**gootborstel:** Maastricht.  
**haarborstel:** Klimmen.  
**haardenborstel (haardenborsel):**  
 America.  
**handborstel:** Meerssen.  
**heibezem (heibessem):** Geysteren,  
 Amby en Vijlen.  
**heibezempje (heibessemke):** Vijlen.  
**heiborsteltje (heiborstelke):**  
 Maastricht.  
**heiwassertje (heiwasserke):**  
 Helden/Everlo.  
**keerborstel:** Meerssen.  
**ketelbezempje (ketelbessemke):**  
 Sittard.  
**ketelborstel:** Eys.  
**ketelborsteltje (ketelbostelke):** Sittard.  
**ketelenbezem:** Nuth/Aalbeek.  
**ketelenborstel:** Geleen.  
**ketelenkratser:** Maastricht.  
**ketelenschuurder:** Maastricht en  
 Borgharen.  
**ketelschrabber:** Ransdaal.  
**ketelschrobbertje (ketelschrobberke):**  
 Helden/Everlo.  
**krabbertje (krabberke):** Blerick.  
**kwasp:** Hushoven, Boshoven en  
 Vrakker.  
**kwaspje (kwaspke):** Stramproy.  
**kwast:** freq. Kleverlds.; ook in  
 Heerlen, Heythuysen, Amstenrade,  
 Meerssen en Valkenburg.  
**kwastje (kwaske):** Vijlen.  
**kwispel:** Tungalroy en Thorn.  
**merkborstel:** Venlo.  
**mops:** Geysteren.  
**panborstel (panbostel):** Urmond.  
**panborsteltje (panbostelke):** Blerick.  
**pannenborstel (ook pannenborsel,  
 pannenbostel):** Heythuysen, Heel,  
 Geleen, Maastricht, Lottum, Velden  
 en Venlo.  
**pannenborsteltje (pannenborstelke):**  
 Venlo.  
**pannenschuurder:** Meerssen.  
**pannenspons:** Wellerlooi, America en  
 Heel.
- pannensponsje (pannensponske):**  
 Venlo.  
**panschrobber:** Melderslo.  
**panstrobbertje:** Blerick.  
**borstel voor de palingsteen:** Venlo.  
**pompensteenborsteltje (pompen-  
 steenborstelke):** Maastricht.  
**pompensteenwasser:** Helden/Everlo.  
**potborstel (potbostel):** Eys.  
**pottenboendertje (pottenboenderke):**  
 Maasniel.  
**pottenschrobber:** Wellerlooi.  
**pottenwasser:** Venlo.  
**kloprijsje (kloprijske):** Venlo en  
 Baarlo.  
**rijsje (rijske):** Roosteren.  
**schrobber:** verspr. Zuid.Oostl.; ook in  
 Eygelshoven, Gulpen, Neer,  
 Maasbracht, Born, Blerick, Venlo,  
 Gennep en Wanssum.  
**schrobbertje (schrobberke):** Heel,  
 Herten (bij Roermond) en  
 Putbroek.  
**schrobbezempje (schrobbessemke):**  
 Haelen, Herten (bij Roermond),  
 Putbroek en Stevensweert.  
**schrobborstel:** Geulle, Maastricht en  
 Bocholtz.  
**schrobborsteltje (schrobborstelke):**  
 Maasniel.  
**schrobstreel:** Bocholtz.  
**schrompbezem (schrompbessem):**  
 Meerssen.  
**schrompbezempje (schrompbessem-  
 ke):** Maasbracht.  
**schrompertje (schromperke):**  
 Maastricht.  
**schrompje (schrompke):** Heythuysen.  
**bezem (bessem):** Geleen, Hulsberg,  
 Hunsel en Roosteren.  
**bezempje (ook bessemke, bezemke):**  
 verspr. Zuid.Oostlb.; ook in  
 Kerkrade, Heythuysen, Horn, Born,  
 Guttecoven en Geulle.  
**schuurbezempje (schuurbessemke):**  
 Maastricht.  
**schuurborst:** Tegelen.  
**schuurborstel (ook schuurborsel,  
 schuurbostel):** freq. Zuid.Oostlb.,  
 verspr. Noord.Oostlb.; ook in

Ransdaal, Eys, Maasbracht, Stevensweert, Born, Stein, Geulle, Maastricht, Heugem, Venlo, Leunen en Maasbree.  
**schuurborsteltje** (*schuurborstelke*): Tegelen.  
**schuurtje** (*schuurke*): Ransdaal.  
**stijve borstel** (ook *stijve bostel*): Maasbree en Maastricht.  
**stijve handborstel**: Borgharen.  
**strel**: freq. Ripuar.; ook in Rimburch, Schaesberg en Hoensbroek.  
**strobbe**: Weert en Heel.  
**strobber**: Blerick en Kessel.  
**strobberkje** (*strobberke*): Blerick.  
**strobbezem** (*strobbessem*): Blerick.  
**strobbezempje** (*strobbessemke*):

Roggel.  
**stropop**: Waubach.  
**tafelschuuder**: Gulpen.  
**tuitenborstel** (*tuitenborsel*): Venray en Helden/Everlo.  
**vaatborstel**: Blerick en Weert.  
**wasborstel**: Maastricht.  
**wasborsteltje** (*wasborstelke*): Maastricht.  
**wasser**: freq. Kleverlds.; ook in Lottum.  
**wassertje** (*wasserke*): Lottum, Hout-Blerick en Panningen.  
**werkborstel**: Maastricht.  
**wortelborstel** (*wortelbostel*): Urmond.  
**wortelenborstel** (*wottelenbostel*): Schaesberg en Vaals.

## SCHUIER

DC 15 (1947) (005a, 010a), N 20 (zi) (047), ZND m (Marchal);  
 Beverlo Wb. (127), Heerlen Wb. 1 (060), Kerkrade Wb. 2 (140), Zonhoven Wb. (058).



Platte borstel of borstel met een korte handgreep om stof en pluïsjes van kleren, stoelbekleding, gordijnen, enz. te verwijderen.

**kleerborstel** (*kleierborsel, kleierborstel, kleierbossel, kleierbostel*): alg. Oostlb. en Centr.Maaslds., freq. Ripuar., Oost.Zuidlb., Horns en Trichterlds., verspr. Weertlds., Maaskemp. en Zuidgeld.Lb.; ook in Teuven, Rosmeer, Val-Meer, Tongeren, Ketsingen, Hoepertingen, Wellen, Borgloon en Maasbree.

**kleerborstel** (ook *kleerborsel, kleeorbortel, kleebossel*): freq. Demerkemp. en Kleverlds.; ook in Genk, Geulle, Diepenbeek, Hoeselt, Wintershoven, Kaulille, Eksel, Beverlo, Paal, Beringen, Gutshoven, Sint-Truiden en Niel-bij-St.-Truiden.

**meubelborstel**: Maasbree en Venlo.  
**stoelenborstel** (*stoelenborsel*): Gennepe.  
**wrijfborstel**: Amby.  
**stijve borstel**: Blerick.  
**zachte borstel**: Maastricht.  
**borstel** (ook *borsel, bostel*): freq. Oostlb., verspr. Oost.Zuidlb., Horns en Zuidgeld.Lb.; ook in Eyselshoven, Kerkrade, Vaals, Echt/Gebroek, Born, Maastricht, Borgharen, Wanssum en Melderslo.  
**borsteltje** (*bostelke*): Berg-en-Terblijt.  
**schuier**: Weert, Amstenrade en Maastricht.  
**strel**: Heerlen en Waubach.

## HANDVEGER, STOFFER

/ handveger	(85)
○ handborstel	(57)
△ veger	(30)
◇ borstel	(28)
★ kwispel	(25)
□ handborsteltje	(15)
▣ bezem	(13)
┆ stoffer	(13)
⊙ borsteltje	(11)
— stofveger	(11)

DC 15 (1947) (005a, 005b), N 20 (zj) (045b add., 046, 047), N 105 (2000) (003), ZND 02 (1923) (011); Bree Wb. (466), Eupen Wb. (102), Gennep Wb. (034, 177), Heerlen Wb. 1 (039, 061), Heerlen Wb. 2 (123), Kerkrade Wb. 2 (093, 157), Meerlo-Wanssum Wb. (133), Roermond Wb. (036, 282, 301), Sint-Truiden Wb. (036), Sittard Wb. (130), Venray Wb. (204, 539, 597); Bisschops, M. (1994) (022, 036).

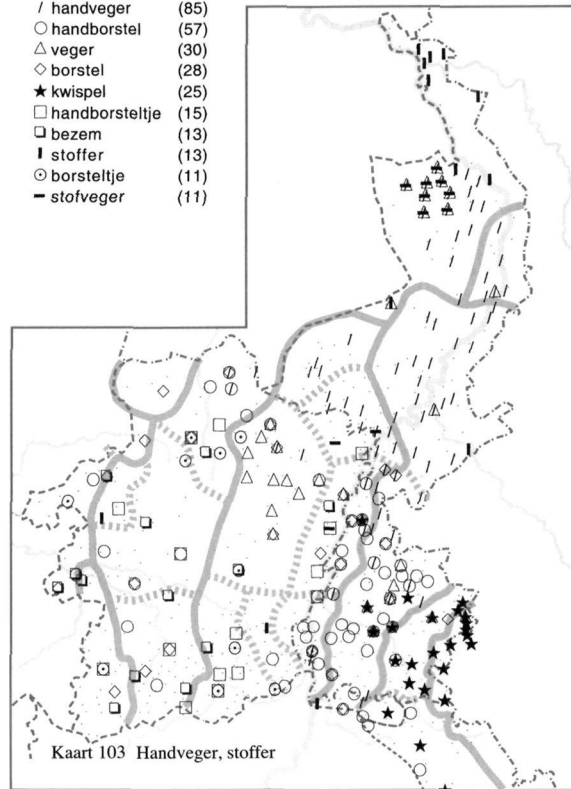

Borstel met steel en handvat voor het wegvegen van stof. De handveger wordt vaak gebruikt in combinatie met het stofblik. Zie ook dat lemma. Met de **karpettenborstel** worden in Maastricht en Gulpen vloerkleden stofvrij gemaakt. Deze borstel heeft stuge haren.

**handveger** (ook *handveegter*): alg. Oostlb., Weertlds., Horns, Zuidgeld.Lb. en in het zuiden van het Kleverlds., verspr. Centr.Maaslds.; ook in Heerlerheide, Heerlen, Nieuwenhagen, Bree, Tongerlo,



Maastricht, Sint-Pieter, Achel, Hamont en Sint-Huibrechts-Lille.

**stofveger**: Venray Wb.; ook in Kinrooi, Thorn en Lanklaar.

**asveger**: Gennep Wb.

**veger**: freq. Kleverlds., verspr. Zuid.Oostlb.; ook in Bree Wb. en in Eygelshoven, Heerlen, Roermond, Elen en Blerick.

**handborstel** (ook *handbortel*, *handbossel*, *handbostel*): alg. Zuid.Oostlb., freq. Centr.Maaslds., verspr. Geullds., Trichterlds. en Dommelds.; ook in Ransdaal, Wijlre, Bocholt, Neeroeteren, Vlijtingen, Zichen-Zussen-Bolder, Lummen, Kermt, Zonhoven, Kozen, Voort, Kwaadmechelen en Halen.

**handborsteltje** (*handborstelke*, *handbosselke*, *handbostelke*): Ophoven,

Lanklaar, Mechelen-aan-de-Maas, Rekem, Bilzen, Riksingem, Tongeren, 's-Herenelderen, Kleine-Brogel, Eksel, Zonhoven, Beringen, Wellen, Vechmaal en Sint-Truiden.

**mattenborstel:** Maastricht.

**karpettenborstel** (ook *karpettenbostel*): Maastricht en Gulpen.

**stubborstel** (*stubbosset*): Voort.

**stofborstel:** Achel en Sint-Huibrechts-Lille.

**stofborsteltje** (*stofbostelke*): Sint-Truiden.

**haren borstel:** Maastricht en Valkenburg.

**borstel** (ook *borsel*, *bosset*, *bostel*): freq. Zuid.Oostlb. en Centr.Maaslds.; ook in Schaesberg, Bocholt, Bree, As, Maastricht, Achel, Eksel, Kermt, Hoepertingen, Wellen, Aalst-bij-St.-Truiden, Kerkhoven, Oostham, Loksbergen en Lommel.

**borsteltje** (*borstelke*, *borstelken*, *bossetke*, *bostelke*, *bostelken*): Grote-Brogel, Genk, Maastricht, Val-Meer, Hoeselt, Tongeren, Eksel, Peer, Hechtel, Sint-Truiden en Tessenderlo.

**kokoskwispel:** Schaesberg.

**haarkwispel:** Schaesberg en Bocholtz.

**handbezem** (*handbessem*): Montzen, Maastricht, Zolder en Velm.

**bezem** (ook *bessem*): Genk, Rotem, Vliermaal, Wijchmaal, Heusden, Hasselt, Rijkel, Bommershoven, Donk (bij Herk-de-Stad), Mielenboven-Aalst, Oostham, Loksbergen en Halen.

**bezempje** (*bessemke*): Genk, Herderen, Val-Meer en Wellen.

**handkwispel:** Kerkrade Wb. 2; ook in Welkenraedt.

**handkwispeltje:** Baelen.

**kwispel:** alg. Ripuar. en Oost.Zuidlb., freq. Zuid.Oostlb.; ook in Teuven, Montzen, Eupen en Born.

**kwispeltje** (*kwispelke*): Mechelen en Montzen.

**mattenkwispel:** Vijlen.

**stoffer:** alg. in het noorden van het Kleverlds.; ook in Vlodrop, Eijsden, Eigenbilzen, Paal en Meijel.

**stofvarken:** Gennep Wb.

**asvarken:** Gennep Wb.

**streel:** Waubach.

**handvleugel:** Tessenderlo en Halen.

**meelbreker:** Peer.

**schooier:** Heythuysen.

## STOFBLIK

Dun metalen bord met rand en handvat, om stof en vuilnis op te vegen. Bij het stofblik hoort meestal een stoffer. Zie ook het lemma HANDVEGER, STOFFER.

**blik:** alg. in Belg. Lb. m.u.v. het zuiden, alg. in Nl. Lb. m.u.v. het Ripuar.; ook in Eyselshoven, Lanaken, Bilzen, Eigenbilzen, 's-Herenelderen, Hoepertingen, Herk-de-Stad en Kerkom.

**blikje** (*blikske*): freq. Zuid.Oostlb.,

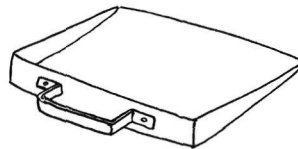

verspr. Noord.Oostlb. en Trichterlds.; ook in Heerlen, Epen, Grote-Brogel, Lanklaar, Guttecoven, Eksel, Houthalen, Sint-Truiden en Lommel.

**blikken pan:** Kozen.

**bliksel:** Tessenderlo.

**drekblek:** freq. in het zuiden van het Kleverlds.; ook in Maastricht.



/ blik, blikje	(179)
○ troffel, troffeltje	(66)
△ drek(s)blik	(21)
◆ palet	(19)
☆ vuilblik	(13)
□ keerblik	(8)
♣ schupje	(7)
! stofblik	(7)

DC 15 (1947) (007a, 007b), N 105 (2000) (003), SGV (1914) (003), ZND 01 (1922) (a-m), ZND 21 (1936) (032);  
 Beverlo Wb. (042), Echt Wb. (030), Gennep Wb. (041), Gronsveld Wb. 2 (021, 165), Hamont Wl. (053), Heerlen Wb. 1 (061), Meerlo-Wanssum Wb. (098), Sint-Truiden Wb. (188, 233), Tegelen Wb. (078), Tongeren Wb. (427), Venlo Wb. (102), Venray Wb. (095, 137, 250), Weertlands Wb. 1 (C 1, 003);  
 Bisschops, M. (1994) (036).

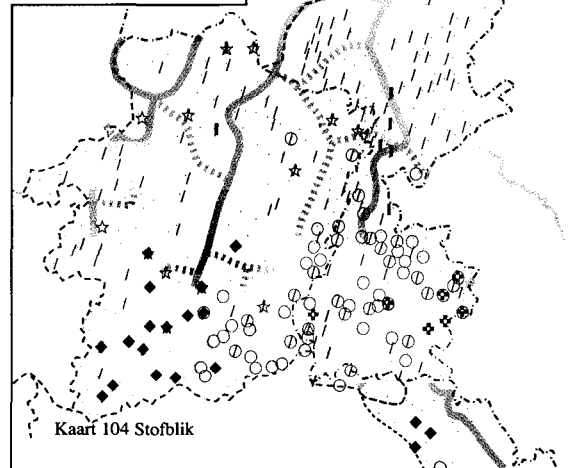

**drekblikje** (*drekbliskske*): Haelen en Maastricht.

**dreksblik**: alg. in het zuiden van het Kleverlds.; ook in Tegelen en Blerick.

**vuilblik**: Kinrooi, Ophoven, Opoeteren, Eigenbilzen, Diepenbeek, Achel, Hamont, Eksel, Lummen, Kuringen, Hasselt, Wellen en Kerkhoven.

**vuilblikje** (*vuilbliskske*): Molenbeersel.

**blikvuil**: Beringen.

**stofblik**: Heel, Pey, Broeksittard, Maasbracht, Echt/Gebroek, Achel en Peer.

**keerblik**: Venray Wb.

**blikspaan**: Loksbergen.

**drekblad**: Roosteren en Meerssen.

**drekschepper**: Blitterswijck.

**schepper**: Gingelom.

**schep**: Rimborg.

**assenschep**: Zutendaal.

**drekschup**: Pey, Oirsbeek en Waubach.

**drekschupje** (ook *drekschupke*): Simpelveld, Kerkrade, Bocholtz, Waubach en Gulpen.

**schup**: Kerkrade, Vaals, Heerlen, Vijlen en Beek.

**schupje** (ook *schupke*): Simpelveld, Kerkrade, Spekholzerheide, Waubach, Schaesberg, Klimmen, Limmel en Peer.

**vuilpalet**: Sint-Truiden en Aalst-bij-St.-Truiden.

**palet** (ook *blet*, *plet*): freq. Lonerlds.; ook in Montzen, Lontzen, Welkenraedt, Genk, Diepenbeek, Vliermaalroot, Tongeren, Kuringen, Sint-Truiden, Mielenboven-Aalst en Borlo.

**paletje** (*pletje*): Bocholtz, Gruitrode en Tongeren.

**plaat**: Ophoven en Heers.

**plaatje:** Maasbree en Sittard.

**drekplaat:** Wellerlooi, Roosteren en Niel-bij-As.

**vuilplaat:** Hasselt.

**schoffel:** Valkenburg.

**schoffeltje** (*schoffelke*): Mal.

**troffel:** alg. Zuid.Oostlb. en Tongerlds., freq. Oost.Zuidlb. en Centr.Maaslds., verspr. Bilzerlds.; ook in Kerkrade, Eupen, Opitter, Lanaken, Veldwezelt en Kanne.

**troffeltje** (*troffelke*): alg. Zuid.Oostlb., freq. Oost.Zuidlb. en Trichterlds.; ook in Born, Urmond, Hoeselt en

's-Herenelderren.

**schoep:** Bilzen, Neerrepen en Vaals.

**schoepje** (*schoepke*): Lanaken.

**vuilschoep:** Guigoven.

**bakje** (*bakske*): Dieteren.

**deksel:** Kerkom.

**doos:** Zepperen.

**doosje** (*dooske*): Genoelselderren.

**schotel:** Bilzen.

Het volgende trefwoord is een verkorting van het Franse *poussière*:

**poes:** Hoepertingen.

## RAGEBOL

/	spinnenjager	(85)
○	spinnenkop	(64)
△	spinnenborstel	(40)
◇	ragebol	(18)
★	spinnenveger	(18)
♣	halve maan	(12)
I	vensterborstel	(8)

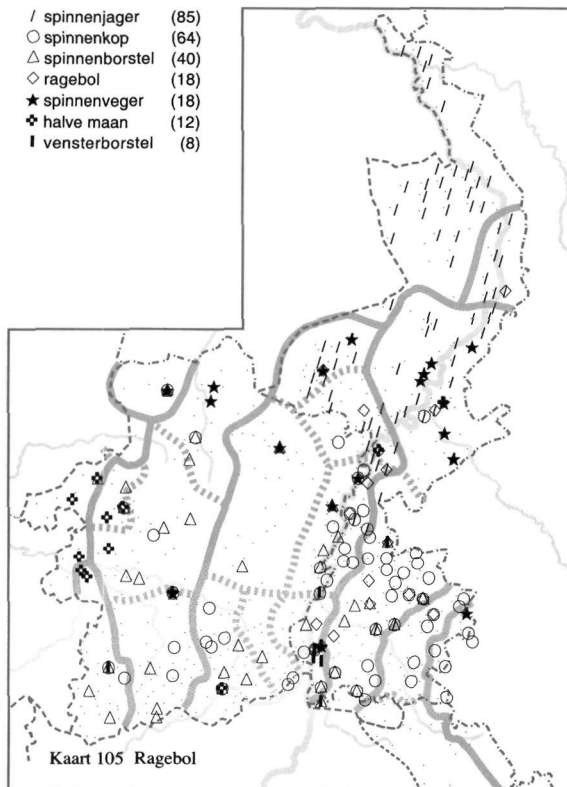

N 20 (zj) (045e add., 046, 047), N 26 (1964) (007b), SGV (1914) (029), ZND B1 (1940sq) (204); Beverlo Wb. (215), Eupen Wb. (192), Gronsveld Wb. 2 (137), Heerlen Wb. 1 (061), Heerlen Wb. 2 (194), Maastricht Wb. (419), Meerlo-Wanssum Wb. (270), Meeswijk Wl. (600), Roermond Wb. (169, 237, 268), Sint-Truiden Wb. (216), Sittard Wb. (390), Valkenburg Wb. (163), Venlo Wb. (249), Venray Wb. (523), Weertlands Wb. 1 (C 1, 013); Daelen, J.v. (1933-41), Heyden, L.v.d. (1927).

Kaart 105 Ragebol

Langharige borstel, in de vorm van een hele, halve of kwart bol, die aan een lange stok bevestigd is en dient om spinrag weg te nemen of om ruiten schoon te wassen. Zie ook het lemma SPINNENWEB in WLD III, 4.2, pag. 218.

**halve maan** (ook *alfmaan*, *haafmaan*, *halfmaan*): Maasniel, Stevensweert, Tongeren Lummen, Hasselt, Paal, Beringen, Donk (bij Herk-de-Stad), Kwaadmechelen, Tessenderlo, Zelem en Halen.

- rafelskop:** Oirsbeek.
- ragebol** (ook *ragebolle*): verspr. Zuid.Oostlb.; ook in Heerlerheide, Heerlen, Roermond, Weert, Hunsel, Stevensweert, Roosteren, Echt/Gebroek, Grevenbicht/Papenhoven, Maastricht, Borgharen, Wijk en Venlo.
- raagbol:** Maasbracht, Schimmert en Limmel.
- spinnenborstel** (ook *spinnenborsel*, *spinnenbossel*, *spinnenbostel*): freq. Zuid.Oostlb., verspr. Centr.Maaslds., Tongerlds. en Demerkemp.; ook in Heerlerheide, Bree, Genk, Smeermaas, Eijsden, Oost-Maarland, Grote-Spouwen, Eksel, Beverlo, Beringen, Hoepertingen, Heers, Opheers, Velm, Sint-Truiden, Borlo, Kwaadmechelen en Lommel.
- spinborstel** (ook *spinbossel*, *spinbostel*): Hoeselt, Neerpelt, Veulen en Leopoldsburg.
- spinnengeweefborstel** (*spinnengeweefbossel*): Hasselt en Ketsingen.
- borstel voor het spinnegeweef** (*bostel voor het spinnegeweef*): Schimmert.
- spinnenjager:** alg. Noord.Oostlb., Zuidgeld.Lb. en Kleverlds., freq. Horns en Centr.Maaslds., verspr. Zuid.Oostlb.; ook in Weertlands Wb. 1 en in Maastricht.
- spinnenkop:** alg. Zuid.Oostlb. en Centr.Maaslds., freq. Ripuar., Oost.Zuidlb. en Tongerlds.; ook in Herten (bij Roermond), Kinrooi, Wolder/Oud-Vroenhoven, Maastricht, Oost-Maarland, Zichen-Zussen-Bolder, Zussen, Eksel, Boekt/Heikant, Hasselt, Beringen, Wellen, Borgloon, Sint-Truiden, Brustem en Lommel.
- spinnenkwast:** Heerlen.
- spinnenbezem** (*spinnenbessem*): Rotem.
- spinnenveger:** freq. Noord.Oostlb.; ook in Eygelshoven, Ospel, Boshoven, Bree, Maaseik, Rotem, Wijk, Neerpelt, Overpelt, Hasselt en Lommel.
- spinnenwebbenborstel:** Kaulille.
- spinnennest:** Wijk.
- stoppelenborstel:** Caberg.
- stubber:** Heerlen en Eupen.
- stubbortel** (*stubbossel*, *stubbostel*): Kinrooi en Berg-en-Terblijt.
- stuiverd:** Lutterade.
- vegenshoofd** (*vegeshood*): Halen.
- vensterborstel** (ook *vensterbossel*, *vensterbostel*): verspr. Trichterlds.; ook in Sittard, Rekem en Sint-Truiden.
- glasborstel** (*glasborsel*): Beringen.
- lange borstel** (ook *lange bostel*): Munstergeleen, Maastricht, Sint-Pieter en Oost-Maarland.
- borstel** (*bostel*): Buchten, Einighausen en Epen.
- vensterverger:** Dieteren.
- veger:** Schinveld.
- jager:** Tungelroy.
- krets:** Panningen.
- schuurbezem:** Diepenbeek.
- kwispel:** Brunssum en Vijlen.
- luiwagen:** Arcen, Roermond en Sittard.

## PLUIMENBORSTEL, PLUMEAU

Stoffer bestaande uit een steel waarvan het ene einde bezet is met veren. De pluimenborstel wordt gebruikt om stof af te nemen.

De trefwoorden **poezenbezem** en **poes** zijn benamingen voor een pluimenborstel die gemaakt is van rietpluimen.

**pluimenborstel** (ook *pluimenborsel*, *pluimenbossel*, *pluimenbostel*): Sint-Martens-Voeren, Meeuwen, Neeroeteren, As, Stein, Eigenbilzen, Eksel, Houthalen, Jeuk en Kwaadmechelen.

**pluimborstel** (*pluimbosel*, *pluimbos-*

/ plumeau (40)  
 ○ poezenbezem (16)  
 ▲ pluimenborstel (10)

N 20 (zj) (045e add., 046, 047), N 26 (1964) (007b add.), N 79 (1979) (077);  
 Tungelroy Wb. (111), Weertlands Wb. 1 (C 1, 010).

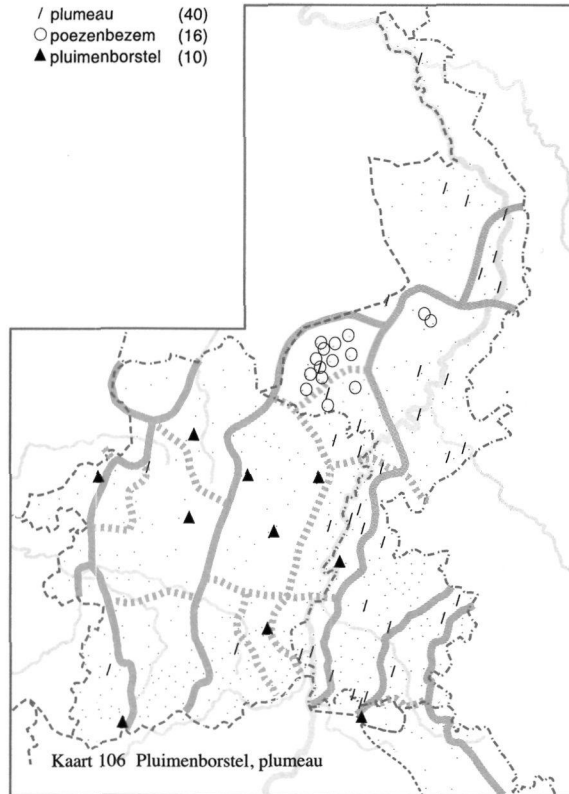

*tel*): Jeuk en Borgloon.  
**pluimbezem** (*pluimbessem*):  
 Montfort.  
**pluim**: Heythuysen, Noorbeek en Terlinden.  
**plumeau**: freq. Oostlb. en Centr.-Maaslds., verspr. Horns, Zuidgeld.Lb. en Kleverlds.; ook in Waubach, Schaesberg, Gulpen, Weert, Neeroeteren, Wolder/Oud-Vroenhoven, Maastricht, Hoeselt, Sint-Truiden, Jeuk en Leopoldsburg.

**plumage**: Lanklaar.  
**poezenbezem** (ook *poezenbessem*):  
 Weertlands Wb. 1; ook in Panningen, Helden/Everlo, Stramproy en Ell.  
**poes**: Tungelroy.  
**handborstel** (*handbostel*):  
 Guttecoven.  
**spinnenjager**: Blerick en Tungelroy.  
**stofborstel**: Neeroeteren.  
**stoffer**: Reuver.

## STOF AFNEMEN

Met behulp van een stofdoek stof van meubels etc. verwijderen.

**afstoffen** (ook *afstufpen*): verspr. Maaskemp.; ook in Heythuysen, Eksel, Zonhoven, Beverlo, Jeuk, Kwaadmechelen en Blerick.

**stoffen** (ook *stufpen*): alg. Noord.Oostlb. en Kleverlds., freq. Zuidgeld.Lb., verspr. Zuid.Oostlb. en Horns; ook in Weert, Echt/Gebroek, Obbicht, Stein, Maastricht en Borgharen.  
**stof afdoen**: verspr. Centr.Maaslds.;

/ stoffen	(41)
○ stubben	(36)
┆ stof vegen	(25)
⊙ afstubben	(14)
★ stof afdoen	(12)
□ afstoffen	(11)

N 79 (1979) (075), SGV (1914) (036);  
 Beverlo Wb. (020), Echt Wb. (113),  
 Eupen Wb. (192), Gronsveld Wb. 2  
 (006), Hasselt Wb. (044), Heerlen  
 Wb. 1 (061), Kerkrade Wb. 2 (044,  
 240), Lommel Wl. (322), Maastricht  
 Wb. (411), Tongeren Wb. (412),  
 Zonhoven Wb. (017, 463).

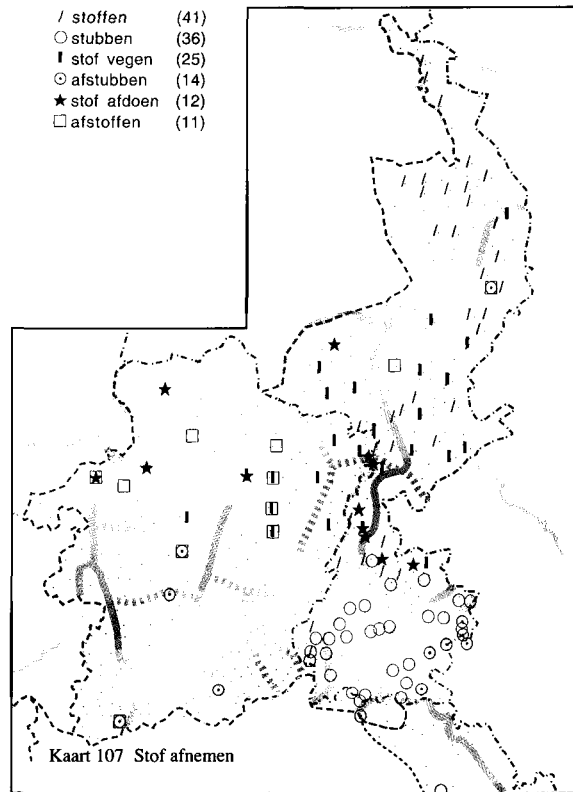

ook in Einighausen, Munstergeleen, Bingelrade, Nederweert, Meeuwen, Leopoldsburg, Kwaadmechelen en Lommel.  
**stof afnemen:** Asenray/Maalbroek en Susteren.  
**stof afvegen:** Helden/Everlo en Posterholt.  
**stof vegen** (ook *stuf vegen*): freq. Noord.Oostlb., verspr. Horns en Maaskemp.; ook in Schinveld, Weert, Echt/Gebroek, Lanklaar, Guttecoven, Houthalen en Arcen.  
**stof wissen:** Grevenbicht/Papenhoven.  
**afstubben:** freq. Ripuar.; ook in Vijlen, Sint-Martens-Voeren, Tongeren, Zonhoven, Hasselt, Jeuk en Blerick.  
**stubben:** alg. Oost.Zuidlb. en Zuid.Oostlb.; ook in Kerkrade Wb. 2 en in Eupen, Maastricht, Limmel, Sint-Pieter en Zonhoven.

**stof afdoen** (ook *steb afdoen*): Gulpen, Klimmen, Neerharen, Eigenbilzen, Hoeselt en Nieuwerkerken.  
**stof afnemen** (*steb afnemen*): Sint-Truiden.  
**stof afvegen:** Schimmert.  
**stof vegen:** Rekem.  
**afvegen:** Posterholt.  
**pof afnemen:** Meijel.  
**pof vegen:** Meijel.  
**poffen:** Meijel.  
**afpoetsen:** Blitterswijk.  
**poetsen:** Weert, Beesel en Tungelroy.  
**vegen:** Dieteren.

**STOFDOEK**

SGV (1914) (038 add.), ZND 34 (1940) (033); Bree Wb. (427), Lommel Wl. (322), Maastricht Wb. (411), Roermond Wb. (063, 282), Sittard Wb. (325, 397), Weertlands Wb. 1 (C 4, 010), Zonhoven Wb. (453).

Zachte doek waarmee men het stof opneemt. Vervolgens wordt de stofdoek buiten uitgeklopt, zodat het stof eruit verwijderd wordt.

**stofdoek:** verspr. Maaskemp.; ook in Roermond, Sittard, Maaseik, Rotem, Mechelen-aan-de-Maas, Zonhoven, Beverlo, Sint-Lambrechts-Herk, Lommel en Heijen.

**stufdoek:** verspr. Lonerlds.; ook in Mechelen-aan-de-Maas, Lanaken, Maastricht, Val-Meer, Zichen-Zussen-Bolder, Mal en Hasselt.

**stobdoek:** Lanaken.

**doek:** Veldwezelt.

**stufvod:** freq. Dommellds., Demerkemp., Beringerlds. en Truierlds.; ook in Grote-Brogel, Bree, Meeuwen, Maaseik, Leopoldsburg, Kwaadmechelen,

Oostham, Tessenderlo, Meldert en Lommel.

**stobvod:** Diepenbeek.

**stufvod:** freq. Lonerlds. en Truierlds.; ook in Diepenbeek, Riksingen, 's-Herenelderen en Hasselt.

**mouwvod:** Hamont.

**zeemvod:** Paal.

**vod:** freq. Demerkemp.; ook in Ophoven, Beverst, Kaulille, Peer, Ulbeek, Hoepertingen, Voort, Gingelom en Jeuk.

**stufloimmel:** Bree Wb.; ook in Lanklaar en Eisdien.

**stufloimmel:** Eigenbilzen en Martenslinde.

**stufloimmel:** Opgrimbie.

**poetsloimmel:** Sittard.

**loimmel:** Meeuwen, Opoeteren, Veldwezelt en Neerharen.

**stufblap:** Lanaken.

**stufblap:** verspr. Maaskemp.; ook in Weertlands Wb. 1 en in Ophoven, Maaseik, Beverlo en Lommel.

**stufblap:** Mechelen-aan-de-Maas.

**kleine maal:** Zonhoven.

**STOF**

Massa van kleine, droge deeltjes, die gemakkelijk door een luchtstroom meegevoerd worden.

**stof** (ook *stuf*): alg. Oostlb., Horns, Centr.Maaslds., Zuidgeld.Lb. en Kleverlds., freq. Dommellds. en Demerkemp.; ook in Heerlen, Schaesberg, Nederweert, Ospel, Weert, Bree, Opglabbeek, As, Lozen, Borgharen, Paal, Oostham, Tessenderlo, Zelem en Meldert.

**stuf** (ook *stob*, *steb*): alg. Ripuar., Oost.Zuidlb., Zuid.Oostlb., Trichterlds., Bilzerlds., Lonerlds. en Truierlds.; ook in Montzen, Welkenraedt, Eupen, Bree,

Opgrimbie, Rekem, Mechelen-aan-de-Maas, Vliermaal, Riksingen, Koninksem, Kermt, Zonhoven, Hasselt, Linkhout, Kortessem, Loksbergen en Blerick.

**pof:** verspr. Weertlds.; ook in Tungalroy, Molenbeersel en Meijel.

**mul:** Simpelveld, Mechelen, Montzen, Doenrade, Klimmen en Mheer.

**drek:** Roermond, Guttecoven, Stein en Blerick.

**motting:** Berkelaar en Echt/Gebroek.

**mouw:** Hamont en Lutterade.

**vuil:** Venray en Roermond.

- |        |       |
|--------|-------|
| / stof | (115) |
| ○ stub | (75)  |
| △ pof  | (7)   |
| ■ mul  | (6)   |
| ★ drek | (4)   |

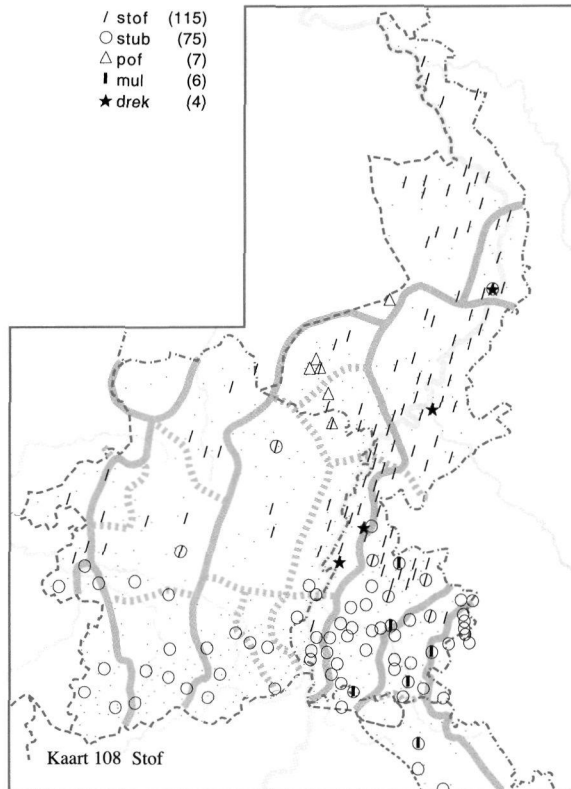

DC 23 (1953) (011), SGV (1914) (036), ZND 07 (1924) (050a), ZND B1 (1940sq) (367);  
 Echt Wb. (113), Eupen Wb. (192), Gronsveld Wb. 2 (165), Hasselt Wb. (434), Heerlen Wb. 2 (210), Kerkrade Wb. 1 (266), Valkenburg Wb. (167), Venlo Wb. (254), Zonhoven Wb. (463).

## SPONS

DC 15 (1947) (012a);  
 Beverlo Wb. (246), Bree Wb. (417), Eupen Wb. (180), Gronsveld Wb. 2 (160), Hamont Wl. (447), Heerlen Wb. 1 (058), Heerlen Wb. 2 (208), Kerkrade Wb. 2 (242), Lommel Wl. (310), Maastricht Wb. (400), Meeswijk Wl. (603), Meeuwen Wl. (201), Sittard Wb. (391, 413), Tongeren Wb. (524), Venlo Wb. (249), Weertlands Wb. 1 (C 1, 013);  
 Bettens, A. (1954) (062), Veldeke 04 (1929) (166).

Tongeren, Hamont, Beverlo en Lommel.

**sponsje** (*sponske*): Bree Wb.  
**schwamm** (**du.**): freq. Ripuar.; ook in Schaesberg, Eys, Vijlen, Eupen en Sittard.

Het buigzame, hoornachtig deel van bepaalde waterdieren dat vloeistof op kan nemen en onder druk weer af kan geven. Het wordt in huis gebruikt bij diverse schoonmaakwerkzaamheden.

**spons**: alg. in Nl. Lb. m.u.v. het Ripuar.; ook in Eyselshoven, Meeuwen, Meeswijk, Kanne,

## ZEEMPLAP

/ zeemlap, zeemslap, zemelap	(83)
○ zeem	(52)
△ leren lap	(38)
◇ zeemleer, zeemsleer	(38)
★ vensterleer	(34)
□ leer	(9)

DC 15 (1947) (012b), N 79 (1979) (078 add.), SGV (1914) (045), ZND 08 (1925) (105), ZND B1 (1940sq) (174);

Bree Wb. (518), Echt Wb. (074), Genk Wb. (361), Gronsveld Wb. 2 (208), Hasselt Wb. (537), Kerkrade Wb. 2 (160, 267), Lommel Wl. (411), Maastricht Wb. (225, 512), Meerlo-Wanssum Wb. (335), Meeswijk Wl. (685), Roermond Wb. (330), Sittard Wb. (211), Tongeren Wb. (327, 648), Tungelroy Wb. (095), Venlo Wb. (293), Venray Wb. (696), Weertlands Wb. 1 (C 4, 012), Zonhoven Wb. (511, 575).

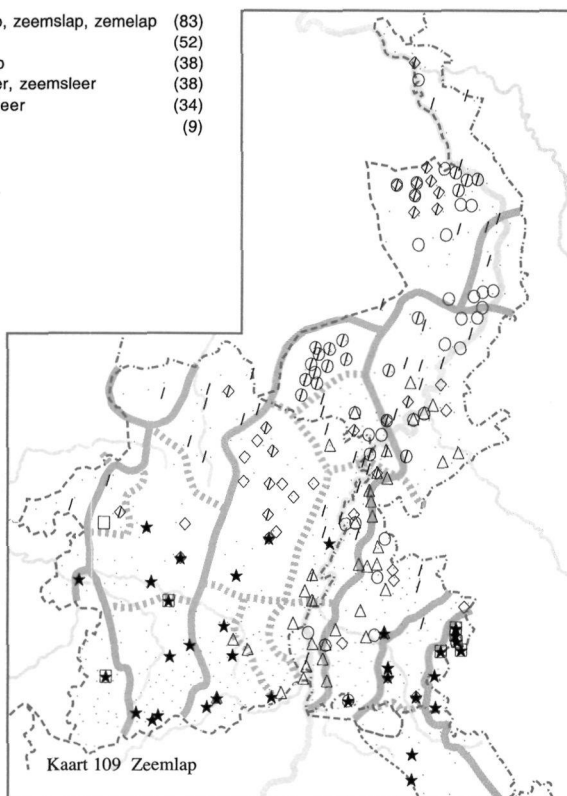

Lap zeemleer om vensters, tegelmuren ed. te reinigen.

**zeemlap:** alg. Kleverlds., freq.

Noord.Oostlb. en Dommellds.; ook in Weertlands Wb. 1 en in Heerlen, Dieteren, Brunssum, Meerssen, Stramproy, Tungelroy, Maasbracht, Echt/Gebroek, Rekem, Beringen, Oostham, Tessenderlo, Lottum, Arcen en Velden.

**zeemlapje** (*zeemlapke*): Nederweert.

**zeemleren lap:** Einighausen, Bingelrade, Guttecoven, Urmond en Maastricht.

**zeemse lap:** Lottum en Lanklaar.

**zeemslap:** freq. Noord.Oostlb. en Centr.Maaslds., verspr. Horns en Maaskemp.; ook in Dieteren, Kaulille, Lozen, Blitterswijck en Meijel.

**zemelap:** Beegden, Schinveld, Stevensweert, Guttecoven, Maastricht, Wijchmaal, Lommel en Gennep.

**zemellap:** Sint-Odiliënberg.

**leren lap:** alg. Zuid.Oostlb., freq.

Noord.Oostlb., Centr.Maaslds. en Trichterlds.; ook in Hunsel, Kinrooi, Maasbracht, Bilzen, Martenslinde, Zichen-Zussen-Bolder en Tongeren.

**vensterlap:** Putbroek.

**waslap:** Mechelen.

**zeemleer:** freq. Kleverlds.; ook in Bree Wb. en in Rimborg, Gulpen, Vijlen, Swalmen, Asenray/Maalbroek, Doenrade, Oirsbeek, Berg-en-Terblijt, Echt/Gebroek, Buchten, Sint-Huibrechts-Lille, Houthalen, Zonhoven en Beringen.

**zeemsleer:** freq. Maaskemp.; ook in Horn, Heel, Neeritter en Venray.



**vensterleer:** alg. Ripuar., freq. Tongerlds., Demerkemp. en Lonerlds.; ook in Wijlre, Gulpen, Vijlen, Montzen, Welkenraedt, Klimmen, Mheer, As, Genk, Meeswijk, Val-Meer, Sint-Truiden en Halen.  
**wasleer:** Simpelveld, Schaesberg en Eys.  
**lappleer:** Maastricht.  
**leer:** Kerkrade Wb. 2; ook in Hasselt,

Paal en Sint-Truiden.  
**schaapsleer:** Ulestraten.  
**zeem:** alg. Noord.Oostlb. en Kleverlds., verspr. Zuid.Oostlb. en Horns; ook in Weertlands Wb. 1 en in Obbicht, Born, Borgharen, Blerick, Hout-Blerick en Venlo.  
**zeemvel:** Sint-Huibrechts-Lille, Overpelt, Zonhoven en Beringen.  
**zeemsvel:** Mechelen-aan-de-Maas.

## EMMER

/ emmer (153)  
 ○ tob (80)  
 △ aker (31)

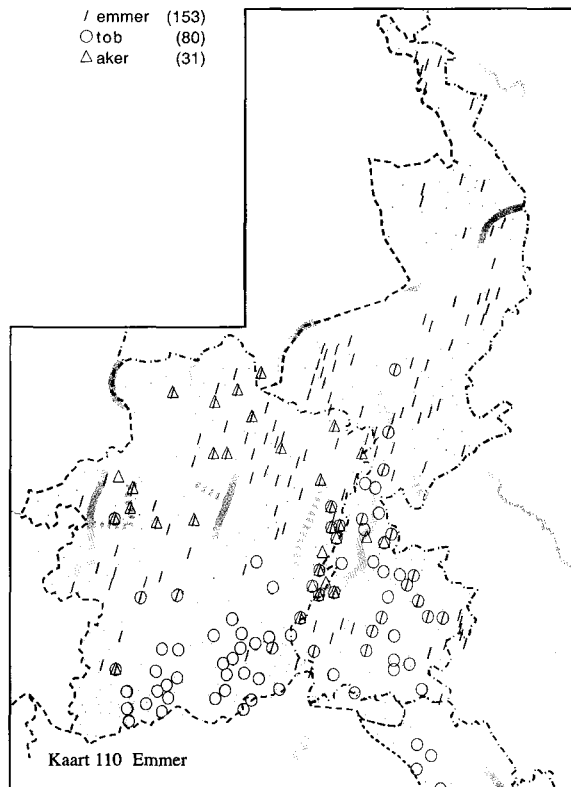

DC 15 (1947) (026a, 026b), ZND 08 (1925) (011), ZND 24 (1937) (014), ZND B1 (1940sq) (191, 192); Beverlo Wb. (021, 071), Bree Wb. (203), Echt Wb. (058, 119, 122), Eupen Wb. (202), Genk Wb. (142), Gennep Wb. (058, 090), Gronsveld Wb. 2 (046), Hasselt Wb. (127), Heerlen Wb. 2 (105), Kerkrade Wb. 2 (082), Lommel Wl. (008, 077), Maastricht Wb. (089), Meeswijk Wl. (025, 649), Meeuwen Wl. (065), Roermond Wb. (073), Sint-Truiden Wb. (091, 183), Sittard Wb. (085, 426), Stokkem Wb. (051, 109), Tegelen Wb. (082), Tongeren Wb. (582), Tungalroy Wb. (111), Venlo Wb. (120), Weertlands Wb. 1 (C 1, 005), Zonhoven Wb. (112); Achten, P. (1995) (138), Beenen, P. (1973) (253),

Bisschops, M. (1994) (009), Heyden, L.v.d. (1927), Veldeke 42 (1967) (065).

**emmer** (ook *eimer*, *jammer*): alg. Noord.Oostlb., Weertlds., Horns, Maaskemp., Dommellds., Demerkemp., Zuidgeld.Lb. en Kleverlds., freq. Ripuar., Zuid.Oostlb. en Centr.Maaslds.,

verspr. Trichterlds. en Truierlds.; ook in Heerlerheide, Heerlen, Schaesberg, Rosmeer, Rijkhoven, Beverlo, Paal, Beringen, Kwaadmechelen, Tessenderlo, Linkhout, Loksbergen en Lommel.

**akertje** (*akerke*): Tungelroy.

**tob**: alg. Zuid.Oostlb., Centr.Maaslds., Tongerlds. en Lonerlds., freq. Oost.Zuidlb., verspr. Geullds., Bilzerlds. en Truierlds.; ook in Heythuysen, Wessem, Gelieren/Bret, Zutendaal, Lanaken, Veldwezelt, Maastricht, Stevoort, Hasselt en Paal.

**aker**: freq. Centr.Maaslds. en Dommellids.; ook in Echt/Gebroek, Einighausen, Sittard, Molenbeersel, Ophoven, Bree, Neeroeteren, Lanaken, Heusden, Houthalen, Beverlo, Paal, Beringen, Sint-Truiden, Oostham en Lommel.

**ketel**: Gelieren/Bret, Bilzen, Eigenbilzen, Diepenbeek, Hamont, Halen, America en Melderslo.

**tap**: Rosmeer, Vlijtingen en Zichen-Zussen-Bolder.

**kiebel**: Vaals.

**kübel** (**du.**): Vaals.

De volgende opgaven zijn benamingen voor een houten emmer:

**houten emmer** (ook *outen emmer*): verspr. Zuid.Oostlb.; ook in Vaals, Beegden, Herten (bij Roermond), Montfort, Ospel, Maasbracht, Stevensweert, Echt/Gebroek, Urmond, Maastricht, Borgharen,

Overpelt, Eksel, Hasselt en Maasbree.

**houteren emmer** (ook *holteren emmer*): verspr. Noord.Oostlb. en Kleverlds.; ook in Pey, Beringen, Blerick en Venlo.

**putemmer**: Bree.

**houten tob**: verspr. Zuid.Oostlb.; ook in Kerkrade, Wijre, Eys, Vijlen, Kinrooi, Guttecoven, Veulen en Kortesseem.

**kuipje**: Wanssum en Amby.

De volgende opgaven zijn benamingen voor een vaak van een emailen laag voorziene, metalen emmer:

**ijzeren emmer**: Overpelt en Vaals.

**ijzeren tob**: Kinrooi, Veulen, Heers en Kortesseem.

**zinken emmer**: Vaals, Tegelen, Helden/Everlo, Montfort, Meerssen, Berg-en-Terblijt, Ospel, Urmond, Maastricht, Blerick en Venlo.

**zinken tob**: verspr. Zuid.Oostlb.; ook in Kerkrade en Urmond.

**emailen emmer**: Ospel en Vaals.

**geëmailleerde emmer**: Venlo en Meerssen.

**gelakte emmer**: Urmond.

**gelakte tob**: Einighausen en Urmond.

**melkemmer**: Echt/Gebroek en Pey.

**melksemmer**: Bocholtz.

---

## HENGSEL

De beweegbare beugel aan een emmer of ketel waarmee men die kan optillen of ophangen.

**hengel** (ook *angel, engel, hangel, hungel*): alg. in Belg. en Nl. Lb.

**hengsel** (ook *engsel, henksel*): freq. Noord.Oostlb. en Kleverlds., verspr. Oost.Zuidlb., Zuid.Oostlb., Trichterlds. en Dommellids.; ook in Spekholzerheide, Weert, Tungelroy, Neeritter, Thorn, Bocholt, Bree, Roosteren,

Echt/Gebroek, Buchten, Lummen, Hasselt, Beverlo, Kortesseem, Sint-Truiden, Zelem, Halen, Boekend en Venlo.

/ hengsel (181)  
○ hengsel (55)

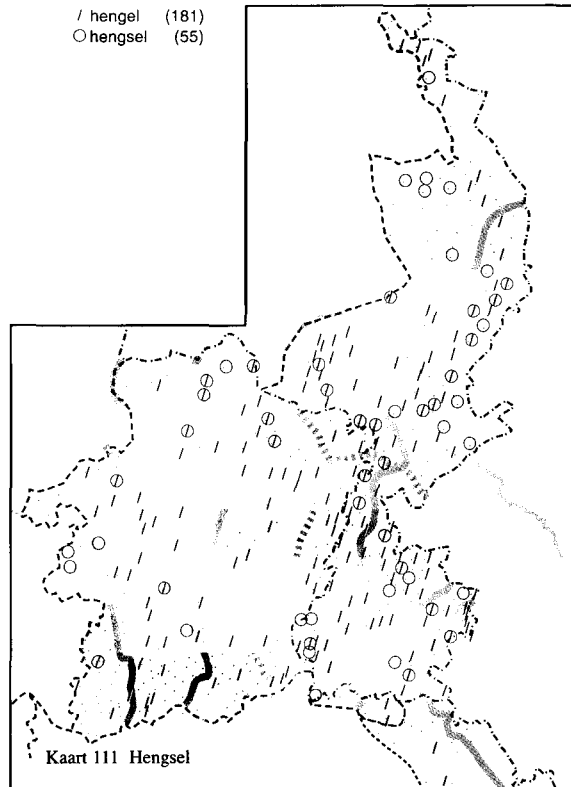

N 20 (zj) (006b), SGV (1914) (013), ZND 43 (1943) (002), ZND B1 (1940sq) (206, 207); Beverlo Wb. (102), Bree Wb. (184, 188), Echt Wb. (055), Eupen Wb. (062), Gronsveld Wb. 2 (067), Hamont Wl. (168), Heerlen Wb. 2 (125), Kerkrade Wb. 2 (097), Maastricht Wb. (139), Meeswijk Wl. (257), Meeuwen Wl. (103), Sint-Truiden Wb. (093), Tegelen Wb. (089), Venlo Wb. (146), Weertlands Wb. 1 (C 1, 007), Zonhoven Wb. (168).

## RAMEN LAPPEN

DC 15 (1947) (013), N 79 (1979) (078), ZND 08 (1925) (097); Meerlo-Wanssum Wb. (335), Venray Wb. (040, 696); Beenen, P. (1973) (085).

Ramen schoonmaken met behulp van spons en zeem.

Volgens respondenten uit Leunen en Heel zijn de trefwoorden **afwassen** en **afsponsen** vooral van toepassing op het schoonmaken met de spons. Het droogmaken van de ruiten met de zeem wordt **zemen** of **afzemen** genoemd.

**ramen wassen:** Helden/Everlo, Stramproy, Tungalroy, Ell, Wellerlooi, Oirlo en America.

**ruiten wassen:** alg. Oostlb., freq.

Horns; ook in Schaesberg, Wijlre, Ospel, Weert, Echt/Gebroek, Born, Geulle, Maastricht, Borgharen, Lottum, Venlo en Maasbree.

**venstere wassen:** freq. Oost.Zuidlb. en Zuid.Oostlb., verspr.

Centr.Maaslds.; ook in Kerkrade, Bocholtz, Vaals en Sint-Martens-Voeren.

**vensters wassen:** Schaesberg, Kinrooi, Neeroeteren, Opglabbeek, Lanklaar, Rekem, Neerharen, Eigenbilzen, Hoeselt, Eksel, Sint-Truiden, Jeuk en Kwaadmechelen.

**vensterwassen:** Jeuk en Sittard.

**de glazen wassen (de glas wassen):** Panningen.

**afwassen:** Ransdaal, Herten (bij Roermond), Meerssen en Leunen.

**wassen:** freq. Zuid.Oostlb., verspr.

- Noord.Oostlb. en Maaskemp.; ook in Eygelshoven, Vaals, Ransdaal, Heerlen, Eys, Weert, Tungelroy, Roosteren, Born, Guttecoven, Maastricht en Houthalen.
- afwrijven:** Berg-en-Terblijt.
- afzemen:** Venray Wb.; ook in Heel, Herten (bij Roermond), Einighausen en Wessem.
- de ruiten doen:** Valkenburg.
- de vensteren doen:** Valkenburg.
- ramen doen:** Blerick en Weert.
- ramen lappen:** Herten (bij Roermond).
- lappen:** Gulpen, Reuver, Lutterade, Mheer, Tungelroy, Neeritter, Echt/Gebroek, Obbicht, Stein en Meijel.
- leren-lappen:** Maastricht.
- ruiten lappen:** Maasniel.
- ruiten poetsen:** Blerick en Heel.
- poetsen:** Waubach, Roermond, Berg-en-Terblijt, Weert en Guttecoven.
- ruiten zuivermaken:** Maastricht.
- schoonmaken:** Putbroek en Valkenburg.
- spoelen:** Helden/Everlo.
- afspansen:** Leunen en Heel.
- sponsen:** Melderslo en Maastricht.
- vensters kuisen:** Kwaadmechelen.
- kuisen:** Leopoldsburg en Meeuwen.
- ramen zemen:** Meijel en Boekend.
- ruiten zemen:** Heerlerheide, Panningen, Helden/Everlo, Baarlo, Blerick, Hout-Blerick, Gennep en Maasbree.
- zemen:** alg. Kleverlds., freq. Noord.Oostlb., Horns en Zuidgeld.Lb., verspr. Maaskemp.; ook in Ubachsberg, Heerlen, Gulpen, Schimmert, Weert, Hushoven, Boshoven, Obbicht en Maastricht.

## TRAPLEER

DC 39 (1965) (010);  
Gennep Wb. (184), Meerlo-Wanssum Wb. (293),  
Sittard Wb. (431), Venray Wb. (229, 323, 570);  
Heyden, L.v.d. (1927).

Ladder in de vorm van een trap, d.w.z. met platte treden en steunende tweepoot. Zie ook het lemma TRAPLEER in WLD II.9, pag. 207.

- trapleer:** alg. Kleverlds.; ook in Arcen.
- leer:** Venray Wb.
- trapleertje** (*trapleerke*): verspr. Kleverlds.
- trapladder:** Blerick en Sittard.
- trapledder** (ook *trapludder*): alg. Zuid.Oostlb., verspr. Oost.Zuidlb.; ook in Kerkrade, Asselt, Maastricht, Blerick en Venlo.
- ledder** (ook *ludder*): Voerendaal, Hoensbroek, Blerick en Venlo.
- trapleddertje** (ook *trapledderke*, *trapludderke*): Waubach, Schinveld, Hoensbroek en Rothem.

- leddertje** (*ledderke*): Hoensbroek.
- trapleder** (*trapleier*): freq. Noord.Oostlb., verspr. Horns; ook in Mechelen, Vijlen, Pey, Roosteren, Echt/Gebroek, Velden en Boekend.
- trapledertje** (*trapleierke*): Laar en Helden/Everlo.
- leder** (ook *leier*, *luier*): Blerick, Heel en Vaals.
- huishoudtrap:** Venray Wb.
- huistrap:** Meerssen.
- keukentrap:** Maastricht.
- keukentrapje** (*keukentrapke*): Ulestraten.
- trap:** freq. Zuid.Oostlb.; ook in Haelen, Heel, Ospel, Neeritter, Maasbracht, Maastricht, Hout-Blerick en Venlo.
- trapje** (ook *trapke*): Tegelen, Helden/Everlo, Haelen, Valkenburg, Berg-en-Terblijt, Maasbracht, Blerick, Venlo en Meijel.

**DWEILEN**

DC 15 (1947) (014), N 105 (2000) (004);  
 Beverlo Wb. (067), Echt Wb. (040), Gennep Wb.  
 (056), Gronsveld Wb. 2 (121), Hamont Wl. (103),  
 Hasselt Wb. (333), Heerlen Wb. 1 (059), Heerlen  
 Wb. 2 (102), Maastricht Wb. (084), Meeuwen Wl.  
 (165), Roermond Wb. (070), Sittard Wb. (082),  
 Tegelen Wb. (107), Tongeren Wb. (421), Venray  
 Wb. (048, 146), Weertlands Wb. 1 (C 1, 005),  
 Zonhoven Wb. (331, 334);  
 Achten, P. (1995) (132).

**Met een dweil en zeepsop de vloer  
 schoonmaken en nadien door middel  
 van een uitgewrongen dweil het vocht  
 wegnemen.**

**dweilen:** alg. Noord.Oostlb. en  
 Kleverlds., freq. Zuid.Oostlb.,  
 Weertlds., Horns en  
 Centr.Maaslds., verspr.  
 Zuidgeld.Lb.; ook in Bocholt,  
 Neeroeteren, Maastricht,  
 Neerharen, Achel, Hamont, Eksel  
 en Lommel.

**aandweilen:** Venray Wb.

**afdoen:** Weert.

**afnemen:** Valkenburg en  
 Nieuwenhagen.

**opnemen:** Kerkrade, Spekholzerheide,  
 Waubach, Vijlen, Heythuysen,

Meeuwen, Eksel Houthalen,  
 Zonhoven en Beverlo.

**opsoppen:** Venray, Tegelen en  
 Gronsveld.

**opvegen:** Tongeren.

**opwassen:** Waubach, Lauw,  
 Zonhoven, Hasselt, Hoepertingen,  
 Wellen en Sint-Truiden.

**poetsen:** Kessel, Genk, Maastricht,  
 Achel en Blerick.

**schommelen:** Hechtel en Eksel.

**schoonmaken:** Lottum, Peer en  
 Kuringen.

**zuivermaken:** Weert en As.

**schrobben:** freq. Oost.Zuidlb. en  
 Zuid.Oostlb., verspr.

Noord.Oostlb.; ook in Kerkrade,  
 Bocholtz, Ospel, Kinrooi, Thorn,  
 Bree, Lanklaar, Eijsden,  
 Eigenbilzen, Diepenbeek, Hoeselt,  
 Tongeren, Achel, Sint-Huibrechts-  
 Lille, Eksel, Zonhoven, Sint-  
 Truiden, Boekend en Venray.

**afschrobben:** Vaals.

**schuren:** Kerkhoven en Achel.

**afwassen:** Weert.

**wassen:** Vaals.

**zwieberen:** Helden/Everlo.

**DWEIL**

De doek uit grof linnen waarmee men  
 de vloer met water en zeep schoon-  
 maakt en het vocht van de vloer  
 opneemt.

**dweil:** alg. in Nl. Lb. m.u.v. het  
 Ripuar.; ook in Kerkrade, Kinrooi,  
 Geistingen, Bree, Ellikom,  
 Meeuwen, Maaseik, Dilsen,  
 Meeswijk, Eisdien, Lanaken,  
 Vroenhoven, Riemst, Hamont,  
 Overpelt, Hechtel en Lommel.

**huisdoek** (ook *uisdoek*): verspr.  
 Lonerlds.; ook in Maaseik,  
 Tongeren, Sint-Truiden, Ordningen

en Boekhout.

**opneemdoek:** verspr. Demerkemp.;  
 ook in Genk, Paal, Beringen, Sint-  
 Lambrechts-Herk en Kerniel.

**opneemsdoek:** Vaals.

**uitneemdoek** (*uitmeendoek*): Sint-  
 Lambrechts-Herk.

**schrobdoek:** verspr. Oost.Zuidlb. en  
 Zuid.Oostlb.; ook in Hoeselt.

**huisvod:** Montenaken.

**opneemvod:** Ellikom, Koersel,  
 Heusden, Beringen, Montenaken,  
 Oostham, Tessenderlo,  
 Hulst/Konijnsberg, Meldert en  
 Loksbergen.

/ dweil	(115)
○ opnemer	(26)
✱ schroblommel	(15)
◇ opneemdoek	(10)
★ opneemvod	(10)
□ schrobdoek	(10)
■ huisdoek	(9)

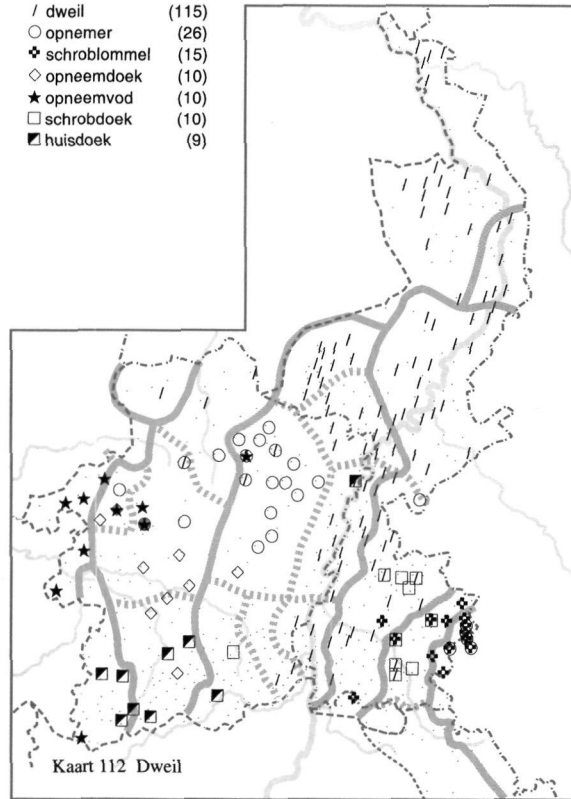

DC 15 (1947) (015), N 79 (1979) (079), N 105 (2000) (004), ZND 48 (1954) (004);  
 Beverlo Wb. (067), Bree Wb. (325), Echt Wb. (040), Genk Wb. (234), Gennep Wb. (056), Gronsveld Wb. 2 (043), Hamont Wl. (103), Heerlen Wb. 1 (059), Heerlen Wb. 2 (102), Kerkrade Wb. 2 (196, 232), Kortesse Wb. (181), Lommel Wl. (073), Maastricht Wb. (084), Meeswijk Wl. (186), Meeuwen Wl. (165), Roermond Wb. (070), Sint-Truiden Wb. (037), Sittard Wb. (082), Tongeren Wb. (206), Venray Wb. (146), Weertlands Wb. 1 (C 1, 005), Zonhoven Wb. (331);  
 Achten, P. (1995) (132), Bisschops, M. (1994) (034), Goossens, H. (zj.hs), Mertens, A.M. (1885b), Veldeke 04 (1929)

(175), Veldeke 29 (1954) (002).

**uitneemvod** (*uitmeenvod*): Stevoort.  
**opnemer**: alg. Maaskemp.; ook in Kerkrade Wb. 2 en in Koningsbosch, Peer, Heusden, Hechtel, Houthalen en Beverlo.

**schroblommel**: alg. Ripuar., verspr. Oost.Zuidlb.; ook in Hulsberg en Mheer.  
**schrobhoddel**: Eys en Vijlen.  
**hoddel**: Vaals.

## ZWABBER

Aan een steel gebonden dweil, waarmee men vocht van de vloer kan opnemen. De trefwoorden **af trekker**, **trekker** en **raclette** zijn benamingen voor een soort borstel aan een steel met een dubbele rubberstrook voor het weg-trekken van het water bij het schrob-ben. Een **mops** lijkt volgens het Bree Wb. (pag. 304) op een bezem, maar heeft aan de onderzijde gevlochten, katoenen franjes en wordt gebruikt om de vloer mee aan te vegen.

**zwabber**: freq. Noord.Oostlb., verspr. Horns, Centr.Maaslds. en Kleverlds.; ook in Waubach, Sittard, Klimmen, Mheer, Weert, Maastricht, Jeuk, Kwaadmechelen, Velden, Blerick en Boekend.  
**af trekker**: verspr. Maaskemp.; ook in Schimmert, Kinrooi, Lanklaar, Guttecoven, Rekem, Neerharen, Hamont, Houthalen, Hasselt, Sint-Truiden en Lommel.  
**trekker**: Oirlo, Nunhem en Tongeren.

/ zwabber	(34)
○ dweil	(25)
△ aftrekker	(15)
┆ mops	(12)
✱ schrobdoek	(4)
— mop	(3)
□ opnemer	(3)
△ trekker	(3)

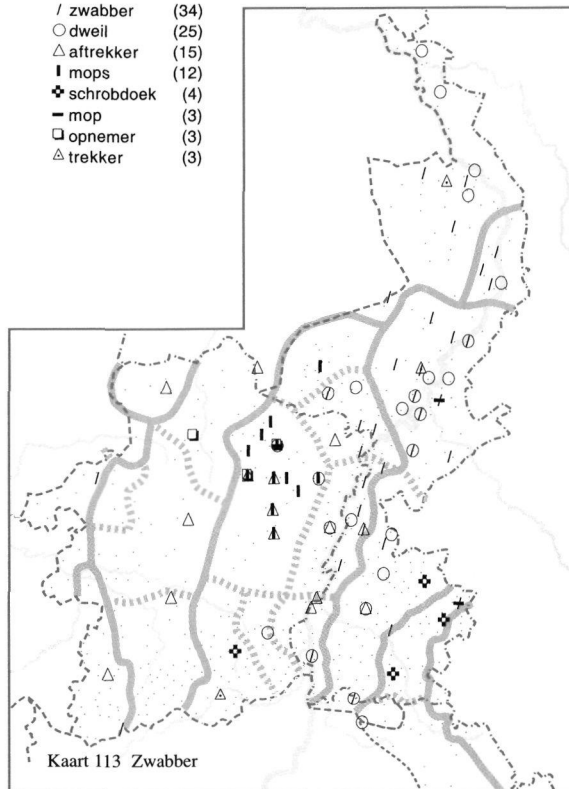

N 20 (zj) (046, 047), N 79 (1979) (079), SGV (1914) (047); Bree Wb. (304), Hamont Wl. (013), Lommel Wl. (007), Meeuwen Wl. (014), Sint-Truiden Wb. (044, 200), Tongeren Wb. (361, 589), Venlo Wb. (292).

**zeilenveger:** Venlo.  
**mop:** Maasniel, Bree en Waubach.  
**mopborstel** (ook *moepbossel*): Maastricht en Tongeren.  
**mops:** Bree Wb.; ook in Weert.  
**opnemer:** Eksel, Bree en Meeuwen.  
**raclette (fr.):** Opglabbeek en Sint-Truiden.  
**schrobdoek:** Schaesberg, Gulpen, Brunssum en Hoeselt.

**schroblommel:** Ubachsberg en Valkenburg.  
**slommel:** Schinveld.  
**dweil:** freq. Noord.Oostlb.; verspr. Zuid.Oostlb. en Kleverlds.; ook in Sint-Martens-Voeren, Tungalroy, Ell, Bree, Neeroeteren, Lanklaar, Obbicht, Maastricht, Eigenbilzen en Venlo.  
**huisdoek:** Jeuk.

## ZEEPSOP

Oplossing van water en zeep. Zeepsop wordt onder meer gebruikt om de vloer te schrobben of om vuile was in te laten weken.

Zie voor het woord en woorddeel **luter** ook RhWb (V), kol. 655, s.v. *Lütter*, 'schäumendes Seifenwasser oder Lauge davon'.

**zeepluter:** freq. Oostlb.; ook in Simpelveld, Kerkrade, Haanrade, Mechelen, Vijlen, Opglabbeek, Genk, Maastricht, Borgharen, Beverst, Hasselt en Sevenum.

**zepenluter:** freq. Ripuar.  
**luter** (ook *lutel*, *lutere*, *luur*): alg. Ripuar., Oost.Zuidlb., Oostlb.,

/ luter	(125)
○ sop	(62)
⊙ zeepsop	(59)
\ zeepluter, zepenluter	(30)
✱ zeepwater	(18)
□ zeepnat	(13)

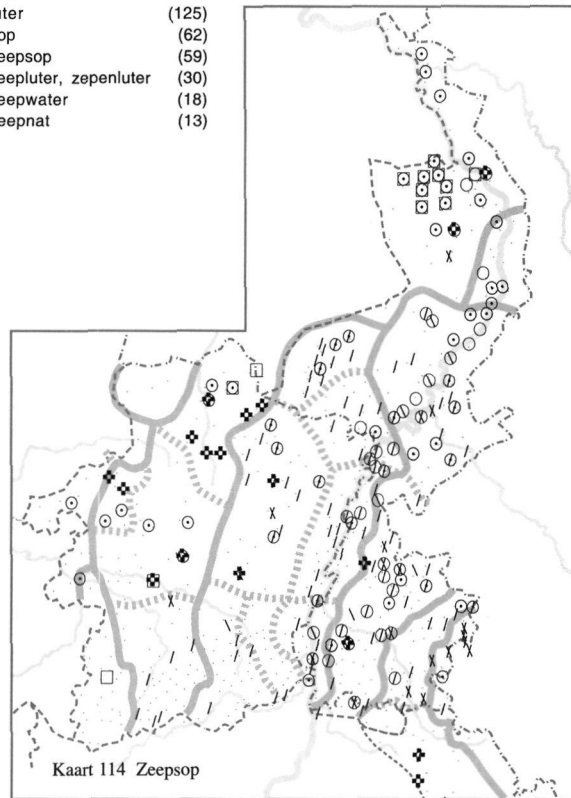

N 104 (2000) (023), SGV (1914) (034, 045), ZND 08 (1925) (106), ZND B1 (1940sq) (189); Bree Wb. (276), Echt Wb. (078), Eupen Wb. (110), Genk Wb. (191, 393), Gronsveld Wb. 2 (208), Hasselt Wb. (537), Kerkrade Wb. 2 (167, 286), Maastricht Wb. (245, 512), Meeswijk Wl. (394), Roermond Wb. (161, 330), Sittard Wb. (218, 502), Stokkem Wb. (070), Tegelen Wb. (101, 132), Valkenburg Wb. (117, 118), Venlo Wb. (247), Venray Wb. (516, 696), Weertlands Wb. 1 (C 4, 006), Zonhoven Wb. (575); Achten, P. (1995) (073), Beenen, P. (1973) (171), Bisschops, M. (1994) (023, 044), Delahaye, H. (zj.hs), Dolmans, H. (zj.hs), Jaspars, E. (1921-28), Kats, J. (1939), Mertens, A.M. (1885b), Veldeke

08 (1933) (354), Verheggen, P. (zj.hs), Vossen, H. (zj.hs), Vreuls, E. (zj.hs).

Weertlds., Horns, Maaskemp. en Centr.Maaslds., freq. Lonerlds., verspr. Trichterlds. en Bilzerlds.; ook in Montzen, Eupen, Hoeselt, Koninksem, Hasselt en Sevenum.

**lutertje** (*luterke*): Maastricht.

**zeeploog** (*zeeploouf*): Maasbree, Tegelen en Baarlo.

**loog** (*lou, louf*): Tegelen, Baarlo, Reuver en Valkenburg.

**zeepnat**: freq. Kleverlds.; ook in Hamont, Sint-Huibrechts-Lille, Kuringen en Sint-Truiden.

**nat**: Munstergeleen.

**zeepsop**: alg. Kleverlds., freq. Noord.Oostlb., verspr. Zuid.Oostlb. en Maaskemp.; ook in Bocholtz, Waubach, Rimborg, Nederweert, Ospel, Weert, Thorn, Echt/Gebroek, Obbicht, Rekem,

Maastricht, Kanne, Neerpelt, Sint-Huibrechts-Lille, Overpelt, Heusden, Houthalen, Zonhoven, Paal, Beringen, Tessenderlo, Halen, Lottum, Blerick en Venlo.

**sop**: alg. Kleverlds. en Oostlb., verspr. Horns, Centr.Maaslds. en Zuidgeld.Lb.; ook in Waubach, Gulpen, Weert en Borgharen.

**zeepwater**: freq. Dommellds.; ook in Montzen, Welkenraedt, Lutterade, Berg-en-Terblijt, Gruitrode, Genk, Kuringen, Zonhoven, Beverlo, Oostham, Wellerlooi en Horst.

**zeep**: Belfeld en Klimmen.

**schrobwater**: Roermond.



**POETSLAP**

Echt Wb. (044), Gronsveld Wb. 2 (131), Heerlen Wb. 2 (190), Maastricht Wb. (327), Roermond Wb. (226), Sittard Wb. (325), Stokkem Wb. (088), Tungalroy Wb. (094);  
Veldeke 15 (1940) (008).

**poetslap:** Roermond en Maastricht.

**poetslommel:** Heerlen, Sittard,  
Gronsveld en Stokkem.

**lommel:** Vijlen.

**foddel:** Echt/Gebroek.

**poetsdoek:** Roermond en Maastricht.

**toewel:** Tungalroy.

**BOENEN**

DC 15 (1947) (019), ZND m (Houben, Langohr, Vanderbeeken);  
Kerkrade Wb. 2 (064);  
Goossens, H. (zj.hs).

Meubels en vloerzeil met behulp van was en een doek glimmend maken.

**boenen:** alg. Noord.Oostlb., freq.

Zuid.Oostlb., Horns, Zuidgeld.Lb. en Kleverlds., verspr. Weertlds., Centr.Maaslds.; ook in Bocholtz, Wijlre, Eys, Vijlen, Maastricht en Borgloon.

**meubelen boenen:** Gulpen.

**boenderen:** Montzen.

**bohneren (du.):** freq. Ripuar.

**wissen:** Waubach.

**BOENWAS**

DC 15 (1947) (020), N 56 (1973) (061);  
Kerkrade Wb. 2 (064), Tongeren Wb. (081).

Met terpentijn vermengde rode of witte was waarmee aan het hout van meubels een glanslaag wordt gegeven. Vgl. voor het eerste lid van de trefwoorden **bohner-was** (Vaals) en **bohnerwachs** (Kerkrade e.o.) ook het Hgd. *bohneren*, 'boenen, in de was zetten'.

**boenwas:** alg. Oostlb., freq.

Oost.Zuidlb., Horns,  
Centr.Maaslds., Zuidgeld.Lb. en  
Kleverlds.; ook in Eyselshoven,  
Bocholtz, As, Maastricht, Bilzen,  
Hamont en Lommel.

**bohner-was:** Vaals.

**meubelwas:** Beegden, Posterholt en  
Heerlerheide.

**politoerwas:** Berg-en-Terblijt.

**was:** Venray en Vaals.

**bohnerwachs (du.):** freq. Ripuar.

**wachs (du.):** Valkenburg.

**boen:** Venlo, Hunsel en Sittard.

**boensel** (ook *boemsel*): Roggel,  
Meerssen, Valkenburg, Mheer,  
Wessem, Meeswijk, Maastricht,  
Borgharen, Bilzen, Tongeren, Sint-  
Truiden en Venlo.

## GROTE SCHOONMAAK

/ grote poets	(108)
○ schoonmaak	(44)
△ poets	(36)
◇ grote schoonmaak	(32)
★ huispoets	(24)

N 105 (2000) (005a, 005b), DC 15 (1947) (028a, 028b, 028c), N 79 (1979) (071 add.);  
 Gronsveld Wb. 2 (149), Hamont Wl. (364), Hasselt Wb. (356), Kerkrade Wb. 2 (104), Maastricht Wb. (327), Meeswijk Wl. (495), Roermond Wb. (226, 257), Sittard Wb. (138), Stokkem Wb. (088), Tongeren Wb. (454), Venlo Wb. (147, 218), Venray Wb. (192, 260, 488), Weertlands Wb. 1 (C 1, 010);  
 Jaspas, E. (1921-28), Kats, J. (1939).

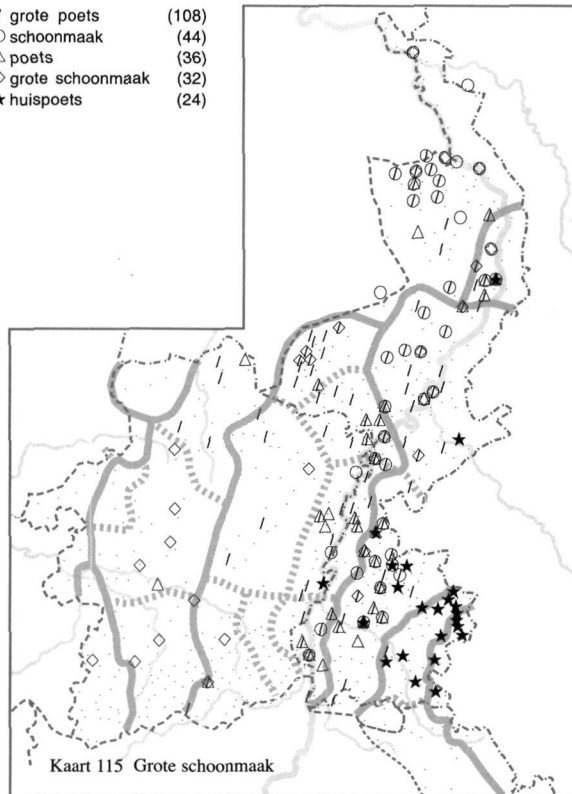

Gelegenheid waarbij het hele huis grondig schoongemaakt wordt. Meestal gebeurt dit een tot twee keer per jaar en bij speciale gelegenheden, zoals een bruiloft of de kermis. De **winterpoets** wordt in Maastricht kort voor Kerstmis gedaan.

**grote schoonmaak:** verspr. Noord. Oostlb., Weertlds., Demerkemp. en Kleverlds.; ook in Geleen, Nuth/Aalbeek, Schimmert, Maasbracht, Neeroeteren, Echt/ Gebroek, Heugem, Diepenbeek, Hoeselt, Tongeren, Hoepertingen, Wellen, Sint-Truiden, Velden en Boekend.  
**schoonmaak:** alg. Kleverlds., freq. Oostlb.; ook in Maasbracht, Roosteren, Echt/Gebroek, Stein, Heugem, Velden, Blerick en Venlo.

**grote poets:** alg. Oostlb., Weertlds., Horns en in het zuiden van het Kleverlds., freq. Centr.Maaslds., verspr. Maaskemp., Trichterlds., Dommelds. en Zuidgeld.Lb.; ook in Heerlerheide, Wijlre, Tongeren en Lauw.

**poets:** freq. Zuid.Oostlb., verspr. Noord.Oostlb., Horns en Centr. Maaslds.; ook in Maastricht, Heugem, Tongeren, Hamont, Hasselt, Lottum, Blerick, Venlo, Leunen en America.

**grote huispoets:** Lommel, Kerkhoven en Sint-Truiden.

**grote huispoets:** Kerkrade.

**huispoets:** alg. Ripuar., freq. Oost.Zuidlb., verspr. Zuid.Oostlb.; ook in Vlodrop, Geulle en Venlo.

**kermispoets:** Venray Wb.

De volgende opgaven zijn benamingen voor de voorjaars schoonmaak:

**voorjaarspoets:** Nieuwenhagen.

**voorjaars schoonmaak:**

Helden/ Everlo.

**vroegjaarshuispoets:**

Spekholzerheide.

**vroegjaarspoets:** Noorbeek en

Terlinden.

**vroegjaars schoonmaak:** Eigenbilzen.

**lenteschoonmaak:** Venray.

**paasbeurt:** Kinrooi.

De volgende opgaven zijn benamingen voor de najaars schoonmaak:

**najaars-huispoets:** Spekholzerheide.

**najaarspoets:** Nieuwenhagen,

Noorbeek en Terlinden.

**najaars schoonmaak:** Stein en

Eigenbilzen.

**allerheiligen poets:** Genk.

**herfstpoets:** Boekend.

**kermis schoonmaak:** Maasbracht.

**kleine kuis:** Kerkhoven.

**winterpoets:** Maastricht.

## KOPER POETSEN

DC 15 (1947) (016);  
Roermond Wb. (144).

Metaal, en dan met name koper, met behulp van vloeibare of zachte poetsmiddelen vlek vrij en glanzend maken.

**koper poetsen:** freq. Noord.Oostlb. en Kleverlds., verspr. Oost.Zuidlb.; ook in Pey, Oirsbeek, Nuth/ Aalbeek, Ospel, Echt/Gebroek, Geulle, Maastricht, Lottum, Blerick en Venlo.

**het koper poetsen:** Maasbracht.

**metaal poetsen:** Hulsberg.

**zink poetsen:** Lottum.

**poetsen:** alg. Oostlb., freq. Horns en Kleverlds., verspr. Ripuar., Oost.Zuidlb. en Zuidgeld.Lb.; ook

in Weert, Hushoven, Boshoven, Roosteren, Guttecoven, Urmond, Maastricht en Borgharen.

**oppoetsen:** Neer, Maastricht en Meerssen.

**koper schuren:** Stein en Schaesberg.

**het koper schuren:** Maasbracht.

**met koperpoets schuren:** Roggel.

**schuren:** freq. Zuid.Oostlb., verspr. Oost.Zuidlb.; ook in Vaals, Montfort, Stramproy, Hunsel, Stevensweert, Born en Geulle.

**de pomp schuren:** Maasbracht.

**de brievenbus schuren:**

Echt/Gebroek.

**pannen schuren:** Echt/Gebroek.

**potten schuren:** Echt/Gebroek.

**opwrijven:** Venlo en Ransdaal.

**boenen:** Broeksittard en Gulpen.

## POETSMIDDEL

N 79 (1979) (081);  
Maastricht Wb. (327), Venray Wb. (435).

Het zachte, al dan niet vloeibare schuurmiddel, waarmee metalen als zilver of koper vlek vrij en glanzend gemaakt worden.

**poets:** Waubach, Heythuysen, Vlodrop, Posterholt, Weert, Tungalroy, Neeritter, Echt/ Gebroek, Lanklaar, Guttecoven, Velden en Tienray.

**poetsmiddel:** Stein.

**poetspommade** (ook *poetsplemaad*): Venray Wb.; ook in Helden/Everlo, Nunhem, Montfort en Maastricht.

**polijstpoeder** (*polijstpoeier*): Sittard.

**schuurpoeder** (*schuurpoeier*): Lanklaar.

**schuursel:** Neeroeteren.

**zilverpoets:** freq. Zuid.Oostlb.; ook in Sint-Martens-Voeren, Nunhem, Gruitrode, Opglabbeek, As, Maastricht, Oirlo, Meerlo en Meijel.

**koperkuis:** Kwaadmechelen.  
**koperpoets:** freq. Zuid.Oostlb., verspr. Noord.Oostlb. en Maaskemp.; ook in Schaesberg, Ell, Kinrooi, Ophoven, Buchten, Guttecoven, Rekem, Maastricht, Neerharen, Hoeselt, Eksel, Blerick, Boekend, Venlo, Oirlo, Meerlo en Meijel.

**koperschuursel:** Meeuwen, Neeroeteren, Eigenbilzen en Houthalen.

De volgende opgaven zijn merknamen:  
**sidol:** Sint-Truiden en Jeuk.  
**vim:** Maastricht.

## ZAND STROOIEN

N 79 (1979) (084); :  
Meeswijk Wl. (766).

Wit zand als versiering op de vloer strooien.

De respondent uit Nunhem merkt op dat in die plaats op zaterdag na het schroben ook kort gesneden stro op de vloer uitgestrooid werd. Het werd 's zondags weer verwijderd en **strooisel** (*sjtruisel*) genoemd.

**de vloer strooien:** Herten (bij Roermond).

**zand strooien:** Gulpen, Montfort, Schimmert, Klimmen, Tungelroy, Kinrooi, Buchten, Kwaadmechelen en Blerick.

**strooien:** freq. Oostlb., Maaskemp. en Centr.Maaslds.; ook in Waubach, Schaesberg, Sint-Martens-Voeren, Ell, Neeritter, Ophoven, Maastricht, Neerharen, Hoeselt, Eksel, Leopoldsburg, Velden, Venlo, Gennep en Oirlo.

**de vloer strouwen:** Helden/Everlo.

**zand strouwen:** Meijel.

**strouwen:** Weert, Tungelroy, Gruitrode, Neeroeteren, Opplabbeek, Eigenbilzen, Houthalen, Arcen, Boekend, Meerlo, Tienray en Meijel.

**zavel gooien:** Nieuwerkerken.

**gooien:** Sint-Truiden en Jeuk.

**uitgooien:** Opplabbeek.

**zavelen:** Lanklaar, Meeswijk en Stein.

**smijten:** Jeuk.

## WIT ZAND, STROOIZAND

N 79 (1979) (083).

Het witte zand dat vroeger in de vorm van geometrische patronen als versiering op de grond gestrooid werd.

**strooizand:** Arcen, Herten (bij Roermond) en Klimmen.

**strouwzand:** Boekend en Weert.

**strouwsel:** Arcen.

**zilverzand:** Meijel, Noorbeek en Terlinden.

**wit zand:** Ubachsberg, Sint-Martens-Voeren, Nunhem, Posterholt, Lutterade, Schimmert, Tungelroy, Meeuwen, Neeroeteren, Echt/ Gebroek, Lanklaar, Kwaadmechelen,

Velden, Gennep, Meerlo en Meijel.

**witte zand:** Waubach, Helden/Everlo, Reuver, Sittard, Klimmen, Weert, Tungelroy, Kinrooi, Buchten, Guttecoven, Neerharen, Eksel, Houthalen, Blerick, Venlo en Tienray.

**zand:** verspr. Noord.Oostlb., Horns en Maaskemp.; ook in Schaesberg, Gulpen, Schimmert, Gronsveld, Mheer, Obbicht, Rekem, Stein, Maastricht, Leopoldsburg, Kwaadmechelen, Oirlo en Meijel.

**zavel:** Gruitrode, Opplabbeek, As, Lanklaar, Rekem, Eigenbilzen, Hoeselt, Nieuwerkerken, Sint-Truiden en Jeuk.

### 14.3 De afwas

Het lemma **HANDDOEK** is niet opgenomen omdat het geen lexicale variatie vertoonde.

#### AFWAS

/ afwas	(48)
⊙ spoel	(29)
△ (de) schotelen	(26)
▼ opwas	(16)
☆ schottelwas	(5)

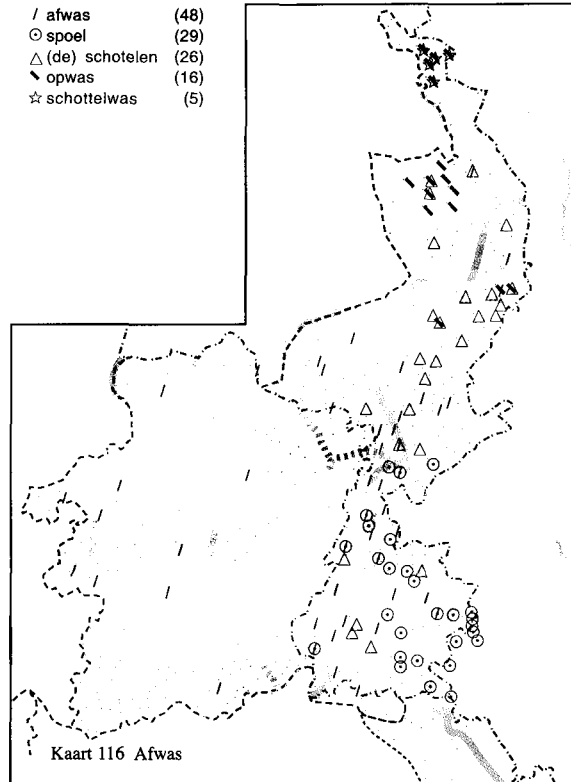

DC 15 (1947) (021 add., 022), N 01 (1960) (085);  
 Gennep Wb. (134, 162), Hamont Wl. (013), Hasselt Wb. (044), Heerlen Wb. 2 (071, 231), Kerkrade Wb. 2 (229), Lommel Wl. (007), Maastricht Wb. (009), Meeuwen Wl. (014), Roermond Wb. (320), Sittard Wb. (393), Tongeren Wb. (414), Venlo Wb. (207), Venray Wb. (404), Zonhoven Wb. (018);  
 Dols, W. (1953).

Het vaatwerk dat afgewassen moet worden.

Zie voor het trefwoord **grülen** ook RhWb (II), kol. 1444, s.v. *Grüle*, 'der Plural, Inbegriff des Pozellans und der Glassachen'.

**afwas**: alg. Zuid.Oostlb., freq. Noord.Oostlb. en Horns, verspr. Weertlds. en Centr.Maaslds.; ook in Heerlerheide, Heerlen, Meeuwen, Maastricht, Borgharen, Tongeren, Hamont, Zonhoven, Hasselt, Beverlo, Paal, Herk-de-Stad,

Tessengerlo, Halen, Lommel, Velden, Blerick en Wanssum.

**schotelwas** (*schottelwas*): Gennep Wb.

**opwas**: alg. Kleverlds.; ook in Helden/Everlo, Blerick en Venlo.

**spoel**: alg. Ripuar. en Oost.Zuidlb., freq. Zuid.Oostlb., verspr. Centr.Maaslds.; ook in Putbroek en Maastricht.

**spoelgerei**: Vlodrop.

**spoelgoed**: Ransdaal.

**vaat**: Arcen en Blerick.

**(de) grülen**: Wijlre en Vaals.

**(de) kopjes** (*de kopkes*): Wellerlooi.  
**(de) schotelen** (ook *de schottelen*):  
 freq. Noord.Oostlb. en Kleverlds.,  
 verspr. Zuid.Oostlb.; ook in  
 Hunsel, Maasbracht, Stein, Lottum,  
 Hout-Blerick en Venlo.

**vuile schotelen** (*vuil schottelen*):  
 Herten (bij Roermond).  
**(de) schotels** (*de schottels*):  
 Wellerlooi.  
**was**: Melderslo.

## AFWASSEN

/ afwassen	(54)
☆ schotelen wassen	(49)
○ spoelen	(39)
↘ opwassen	(17)
◇ wassen	(9)
□ omwassen	(8)
▣ opspoelen	(6)

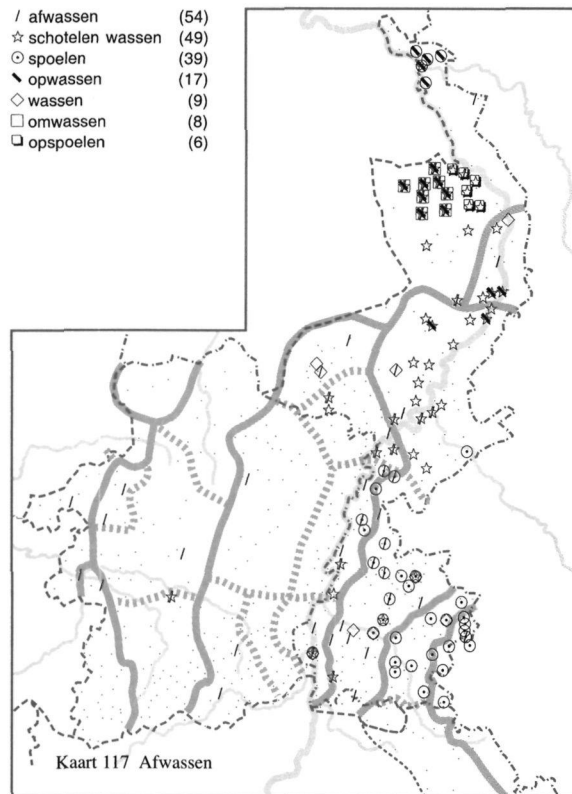

DC 15 (1947) (021, 022), N 01  
 (1960) (086), N 20 (zj) (004 add.);  
 Echt Wb. (017), Gennep Wb. (134,  
 174), Gronsveld Wb. 2 (006), Hasselt  
 Wb. (044, 396), Kerkrade Wb. 2  
 (229), Maastricht Wb. (009), Meerlo-  
 Wanssum Wb. (213, 254), Meeuwen  
 Wl. (014), Roermond Wb. (268, 299),  
 Sittard Wb. (006, 393), Tongeren Wb.  
 (414), Tungleroy Wb. (110), Venlo  
 Wb. (207, 236), Venray Wb. (040,  
 404, 491, 582), Zonhoven Wb. (018);  
 Achten, P. (1995) (093), Beenen, P.  
 (1973) (085), Bisschops, M. (1994)  
 (034), Goossens, H. (zj.hs).

Kaart 117 Afwassen

Vuil vaatwerk in zeepsop schoonmaken.

Helden/Everlo, Steyl, Blerick en  
 Venlo.

**afwassen**: alg. Zuid.Oostlb. en  
 Kleverlds., freq. Noord.Oostlb.,  
 Horns en Centr.Maaslds.; ook in  
 Kerkrade, Heerlerheide, Ospel,  
 Weert, Meeuwen, Maastricht,  
 Borgharen, Hoeselt, Tongeren,  
 Zonhoven, Hasselt, Beverlo, Paal,  
 Herk-de-Stad, Tessenderlo, Halen  
 en Velden.

**schotelen afwassen**: Berg-en-Terblijt.

**opwassen**: alg. Kleverlds.; ook in

**omwassen**: Venray Wb.

**de vaat wassen**: Blerick.

**borden wassen**: Gennep.

**kopjes wassen**: Wellerlooi.

**schotelen wassen** (ook *schottelen  
 wassen*): alg. Noord.Oostlb. en  
 Kleverlds., freq. Horns en  
 Zuidgeld.Lb.; ook in Merkelbeek,  
 Hulsberg, Gronsveld, Stein, Geulle,  
 Maastricht en Hasselt.

**schotels wassen** (ook *schottels was-*

*sen*): Wellerlooi en Maasbree.  
**wassen**: Schaesberg, Heythuysen,  
 Merkelbeek, Houthem, Valkenburg,  
 Hushoven, Boshoven, Maastricht  
 en Arcen.  
**de afwas doen**: Beverlo, Zonhoven en  
 Meerssen.

**spoelen**: alg. Ripuar., Oost.Zuidlb. en  
 Zuid.Oostlb.; ook in Vlodrop,  
 Echt/Gebroek, Born, Guttecoven  
 en Maastricht en in Gennep Wb.  
**telderen spoelen** (*teieren spoelen*):  
 Sittard.  
**opspoelen**: Meerlo-Wanssum Wb.

## AFWASBORSTEL

DC 15 (1947) (024 add.), N 20 (zj) (047), N 79  
 (1979) (074);  
 Heerlen Wb. 2 (231), Venlo Wb. (074), Weertlands  
 Wb. 1 (C 1, 012).

Borsteltje waarmee het vuil van de  
 potten en pannen verwijderd wordt.  
 Zie ook het lemma BORSTEL.

**afwasborstel**: freq. Zuid.Oostlb., ver-  
 spr. Centr.Maaslds.; ook in  
 Tegelen, Weert, Neeroeteren,  
 Opglabbeek, Maastricht, Caberg,  
 Oirlo en Sevenum.

**afwasborsteltje** (*afwasborselke*,  
*afwasborstelke*): Weert en Eksel.

**vaatborstel**: Grathem.

**spoelborstel** (*spoelbostel*): Sittard.

**tuitenborstel**: Tungalroy.

**schuurborstel** (ook *schuurbossel*,  
*schuurbostel*): Reuver, Lanklaar,  
 Guttecoven, Hoeselt en  
 Nieuwerkerken.

**panborstel** (*panbostel*): Schimmert.

**borstel** (ook *borsel*, *bostel*): freq.

Centr.Maaslds. en Zuidgeld.Lb.,  
 verspr. Oost.Zuidlb. en Noord.  
 Oostlb.; ook in Sint-Martens-  
 Voeren, Lutterade, Klimmen,  
 Tungalroy, Ell, Neeritter, Bree,  
 Meeuwen, Maastricht, Houthalen,  
 Zepperen, Sint-Truiden, Ordingen,  
 Jeuk, Gennep, Tienray en Meijel.

**borsteltje** (*borstelke*, *bosselke*, *bostel-  
 ke*): Posterholt, Schimmert, Kinrooi,  
 Ophoven, Neeroeteren, Maastricht,  
 Neerharen, Eigenbilzen, Kwaad-  
 mechelen, Venlo en Meijel.

**kwispel**: Thorn.

**schotelskwast**: Maasniel.

**spoelkwast**: Heerlen.

**schrobber**: Waubach, Heythuysen,  
 Montfort en Jeuk.

**schrobberkje** (*schrobberke*):  
 Helden/Everlo, Swalmen,  
 Leopoldsburg en Meijel.

**pottenboender**: Meerlo.

**wassertje** (*wasserke*): Helden/Everlo.

**siemesop**: Weertlands Wb. 1.

**sopsieme**: Weertlands Wb. 1.

## AFWASTEIL, AFWASBAK

De bak met water en zeep of soda,  
 waarin de afwas wordt schoonge-  
 maakt.

Uit de opgaven blijkt dat als afwasbak  
 verschillende voorwerpen gebruikt  
 kunnen worden. Vaak is het een al dan  
 niet geëmailleerde, metalen bak, maar  
 getuige trefwoorden als **opwaspateel**,  
**schotelpateel**, **pateel**, **opwasgrüle**,  
**grüle** en **baar** kunnen ook aardewer-

ken komen deze functie hebben.

Woorden als **wasbuut**, **spoeltob**, **tob**,  
**watertijn**, **tijn**, **afwasemmer** en  
**emmer** wijzen dan weer eerder op een  
 vrij grote bak in de vorm van een  
 emmer of tobbe. De trefwoorden **goot-  
 steen** en **pompensteen** aan het eind  
 van het lemma, zijn benamingen voor  
 de vaste hardstenen of metalen bak  
 onder een waterkraan of pomp met

/ afwasbak, afwasbakje	(132)
○ spoelbak	(69)
△ wasbak, wasbakje	(31)
◇ spoelkomp	(17)
☆ schotel(en)bak	(16)
□ afwasteil	(11)
▣ blik	(8)
↙ afwaskom	(6)
○ teil	(6)
↘ afwaskomp	(5)
⊙ bassin	(5)
△ komp	(5)
▼ pateel	(5)

N 07 (1961) (007), N 20 (zj) (027),  
ZND 02 (1923) (002);  
Gennep Wb. (174), Kerkrade Wb. 2  
(229), Tungalroy Wb. (111), Venray  
Wb. (040, 095).

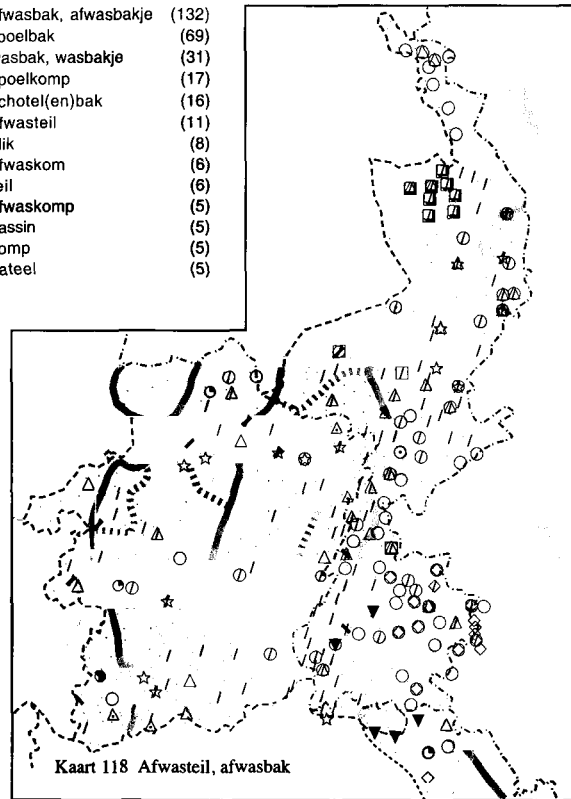

afvoerpijp naar buiten of naar het  
riool. Zie ook het lemma GOOTSTEEN.

**afwasbak:** alg. Oostlb., Centr.  
Maaslds., Trichterlds. en Kleverlds.,  
freq. Horns, Maaskemp., Ton-  
gerlds., Demerkemp., Lonerlds. en  
Zuidgeld.Lb., verspr. Weertlds. en  
Dommelllds.; ook in Kerkrade,  
Waubach, Schaesberg, Rosmeer,  
Zichen-Zussen-Bolder, Zussen,  
Beverlo, Paal, Beringen, Sint-  
Truiden, Niel-bij-St.-Truiden,  
Zelem en Halen.

**afwasbakje** (*afwasbakske*):  
Roermond, Maasniel, Weert,  
Obbicht, Wijk, Sint-Pieter en  
Kleine-Brogel.

**schotelbak** (ook *schottelbak*):  
Tegelen, Moelingen, Kinrooi, Bree,  
Tongerlo, Wijchmaal, Hechtel,  
Hasselt, Hoepertingen, Voort en

Broekhuizen.

**schotelenbak** (ook *schottelenbak*):  
verspr. Noord.Oostlb.; ook in  
Hechtel, Grubbenvorst en  
Sevenum.

**schotelsbak:** Stein en Meers.

**schotelwaterbak** (*schottelwaterbak*):  
Herten (bij Roermond).

**kopjesbak** (*kopkesbak*): Heythuysen.

**omwasbak:** Sittard.

**opwasbak:** Venlo.

**bak voor af te wassen:** Heerlen.

**wasbak:** verspr. Centr.Maaslds. en  
Kleverlds.; ook in Gemmenich,  
Heerlerheide, Schaesberg, Tegelen,  
Helden/Everlo, Baexem, Sittard,  
Grathem, Grote-Brogel, Heugem,  
Sint-Huibrechts-Lille, Zolder,  
Jessen, Vechmaal, Donk (bij  
Herk-de-Stad), Kwaadmechelen,  
Blerick en Venlo.

**wasbakje** (*wasbakske*): Haalen,



- Maasniel, Tungelroy, Roosteren en Venray.
- spoelbak:** alg. Oost.Zuidlb., Oostlb. en Kleverlds., verspr. Ripuar. en Centr.Maaslds.; ook in Montzen, Maasbracht, Tongerlo, Genk, Maastricht, Heugem, Rosmeer, Achel, Kermt, Zonhoven, Aalst-bij-St.-Truiden, Velden, Blerick en Venlo.
- spoelbakje** (*spoelbakske*): Sint-Pieter.
- spoelingsbak:** Belfeld.
- stortbak:** Molenbeersel.
- bak:** Bilzen en Riksingen.
- bakje** (*bakske*): Swalmen en Boukoul.
- afwabbassin** (*afwabbassing*): Boekt/Heikant en Diepenbeek.
- wabbassin-tje** (*wabbassingske*): Lanklaar.
- bassin** (*bassing*): Montzen, Mechelen-aan-de-Maas, Neerpelt, Spalbeek en Sint-Truiden.
- afwasketel:** Linne, Caberg en 's-Heren-elden.
- afwaskom:** Nederweert, Bree, Kaulille, Eksel, Paal en Halen.
- waskom:** Velden.
- kom:** Tessenderlo, Grote-Brogel en Halen.
- afwaskomp:** Rothem, Grathem, Urmond, Velm en Sint-Truiden.
- opwaskomp:** Montzen.
- waskomp:** Vliermaal, Bilzen en Klimmen.
- spoelkomp:** freq. Ripuar. en Zuid.Oostlb., verspr. Oost.Zuidlb.; ook in Welkenraedt.
- schotelkomp:** 's-Gravenvoeren.
- schotelkomp** (ook *schottelenkomp*): Mechelen en Baelen.
- komp:** Molenbeersel, Elen, Grevenbicht/ Papenhoven, Opheers en Mielen-boven-Aalst.
- afwaskuipje** (*afwaskuipke*): Wolder/Oud-Vroenhoven en Maastricht.
- kuip:** Makset en Rekem.
- kuipje** (*kuipke*): Boekend en Welten.
- afwasteil:** Venray Wb.; ook in Heythuysen, Sittard en Nederweert.
- wasteil:** Tegelen, Achel, Linde en Venray.
- teil:** Tegelen, Amby, Nederweert, Maasbracht, Hamont en Meijel.
- wasteiltje:** Venlo.
- teiltje** (*teilke*): Neeritter en Roosteren.
- spoelbekken:** Welkenraedt.
- bekken:** Sint-Pieters-Voeren.
- wasblik:** Horst, Sevenum en Maasbree.
- blik:** Venray Wb
- blikken bak:** Leunen.
- wasschotel:** Genk.
- wasketel:** Loksbergen.
- sopketel:** Velden.
- ketel:** Vlijtingen, Val-Meer, Wellen en Oostham.
- wasloopje** (*wasloepke*): Schimmert.
- loopje** (*loepke*): Lanklaar en Heerlerheide.
- opwas-batch:** Montzen.
- pompen-batch:** Henri-Chapelle.
- schotel-batch:** 's-Gravenvoeren.
- spoel-batch:** Henri-Chapelle.
- opwaspateel:** Montzen.
- schotelpateel** (*schottelpateel*): Teuven.
- pateel:** Sippenaken, Sint-Pieters-Voeren, Remersdaal, Schimmert en Amby.
- opwasgrüle:** Montzen.
- grüle:** Teuven.
- kasserol:** Hasselt.
- baar:** Geistingen.
- aarden baartje** (*aarden baarke*): Tungelroy.
- schotelenwasduppen:** Ulestraten.
- soppot:** Eksel.
- spoelketeltje** (*spoelketelke*): Heerlen.
- was-kellen:** Weert.
- wasbuut:** Stevensweert.
- spoeltob:** Aalst-bij-St.-Truiden.
- tob:** Heythuysen.
- watertijn:** Beringen.
- tijn:** Eksel.
- afwasemmer:** Tessenderlo.
- emmer** (*ummer*): Eksel.
- gootsteen:** Horst en Nederweert.
- pompensteen:** Boekend.

## AFWASWATER

/	schotel(en)water	(99)
○	afwaswater	(51)
┆	spoelwater	(41)
★	spoelsel	(12)
△	luter, lutertje	(9)

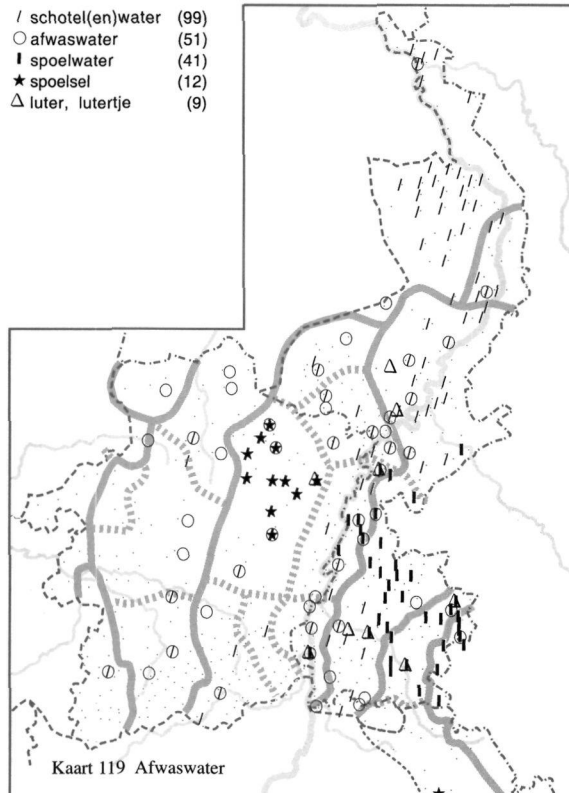

DC 15 (1947) (023), N 105 (2000) (001);  
 Bree Wb. (402, 414), Eupen Wb. (054, 187), Gennep Wb. (162), Hasselt Wb. (479), Kerkrade Wb. 2 (229), Maastricht Wb. (373), Meerlo-Wanssum Wb. (255), Roermond Wb. (268), Sittard Wb. (393), Tegelen Wb. (117), Tongeren Wb. (566), Tungalroy Wb. (110), Venlo Wb. (236), Venray Wb. (491), Zonhoven Wb. (018);  
 Achten, P. (1995) (129), Beenen, P. (1973) (232), Daelen, J.v. (1933-41), Welter, W. (1929) (187).

Het water, vermengd met zeep of soda, waarin het vaatwerk afgewassen gaat worden of afgewassen is. Volgens zeglieden uit Tegelen en Herten (bij Roermond) wordt met het woord **schotelwater** 'vuil afwaswater' bedoeld. In Horn gebruikt men daar het woord **schotelwater** voor.

**afwaswater:** freq. Oostlb., Horns, verspr. Maaskemp., Centr.Maaslds., Trichterlds. en Dommellds.; ook in Kerkrade, Heerlerheide, Nieuwenhagen, Ospel, Weert, Diepenbeek, Tongeren, Houthalen, Zonhoven, Hasselt, Hoepertingen, Wellen, Sint-Truiden, Kerkhoven, Lommel, Blerick, Gennep en Meijel.

**opwaswater:** Leunen, Sevenum en Venlo.

**waswater:** Velden en Ospel.

**schotelwater** (ook *schottelwater*): alg. Oostlb., Maaskemp., Zuidgeld.Lb. en Kleverlds., freq. Horns, verspr. Centr.Maaslds.; ook in Hushoven, Boshoven, Borgharen, Eigenbilzen, Hoeselt, Tongeren, Lauw, Eksel, Hechtel, Hasselt, Wellen en Sint-Truiden.

**schotelwater** (ook *schottelenwater*): alg. Kleverlds., freq. Noord. Oostlb.; ook in Weert, Maastricht en Venlo.

**schotelswater** (ook *schottelswater*): Roggel, Amstenrade, Klimmen, Haler en Echt/Gebroek.

**kopjeswater** (*kopkeswater*): Wellerlooi.

**spoelwater:** alg. Zuid.Oostlb., freq. Ripuar., Oost.Zuidlb. en Centr.Maaslds.; ook in Vlodrop en Maastricht.

**spoel:** Meerssen.  
**spoelsel:** Bree Wb.; ook in Eupen.  
**gespoels:** Eupen.  
**sop:** Venray, Broeksittard en Heerlerheide.  
**sopje** (*sopke*): Maastricht.  
**zeepsop:** Heythuysen, Heel en Maastricht.  
**luter:** Waubach, Eys, Heythuysen, Beegden, Houthem, Valkenburg,

Neeroeteren, Echt/Gebroek, Maastricht.  
**lutertje** (*luterke*): Maastricht en Valkenburg.  
**zeepluter** (*zeepluur*): Panningen.  
**zeepwater:** Helden/Everlo en Schaesberg.  
**sodawater** (ook *zodawater*): Helden/Everlo, Heel en Valkenburg.

## DROOGDOEK, THEEDOEK

DC 15 (1947) (024), N 105 (2000) (002);  
 Beverlo Wb. (046, 233), Gennep Wb. (076, 162),  
 Gronsveld Wb. 2 (171), Heerlen Wb. 2 (217),  
 Tongeren Wb. (316), Venray Wb. (140, 292).

De doek waarmee het afgewassen vaatwerk wordt afgedroogd.

**afdroogdoek:** verspr. Noord.Oostlb.; ook in Kerkrade, Nieuwenhagen, Mheer, Noorbeek, Terlinden, Weert, Tungalroy, Thorn, Maasbracht, Echt/Gebroek en Venlo.  
**afdrooghanddoek:** freq. Noord.Oostlb.; ook in Haler, Thorn, Maasbracht, Peer, Blerick, Boekend en Horst.  
**doek voor af te drogen:** Maastricht.  
**droogdoek:** alg. Zuid.Oostlb., freq. Oost.Zuidlb. en Kleverlds., verspr. Centr.Maaslds.; ook in Eygelshoven, Kerkrade, Heythuysen, Maastricht en Hout-Blerick.  
**theedoek:** Blerick, Hoensbroek en Heerlen.  
**afwasdoek:** Heel.  
**spoeldoek:** freq. Ripuar. en Oost.Zuidlb.; ook in Puth, Valkenburg, Klimmen en Born.  
**keukendoek:** Bocholtz.  
**schoteldoek** (ook *schotteldoek*): freq. Kleverlds.; ook in Beegden, Montfort, Dieteren, Weert, Kinrooi, Lanklaar, Eigenbilzen en Houthalen.  
**schotelendoek** (ook *schottelendoek*): Weert en Neer.

**schoteldoek:** Amstenrade.  
**kopjesdoek:** Venray Wb.; ook in Blerick.  
**grüendoek:** Vaals.  
**tassendoek:** Kerkrade.  
**potdoek:** freq. Zuid.Oostlb.; ook in Kerkrade, Bocholtz, Vaals, Eys, Geulle, Maastricht en Eijsden.  
**vaatdoek:** Heerlerheide, Heythuysen, Broeksittard, Velden, Blerick en Venray.  
**poetsdoek:** Maastricht.  
**spoelhanddoek:** Eys.  
**keukenhanddoek:** Boukoul, Genk, Hoeselt, Tongeren, Achel, Eksel, Wellen, Sint-Truiden, Kerkhoven en Lommel.  
**handdoek om af te drogen:** Baarlo.  
**schotelhanddoek:** Beverlo, Ophoven en Hoepertingen.  
**schotelendoek** (*schottelendoek*): Stevensweert.  
**handdoek:** alg. Noord.Oostlb. en Kleverlds., verspr. Weertlds.; ook in Heerlerheide, Heerlen, Schaesberg, Broeksittard, Stramproy, Hunsel, Maasbracht, Bocholtz, Bree, As, Born, Rekem, Neerharen, Diepenbeek, Tongeren, Sint-Huibrechts-Lille, Eksel, Zonhoven, Sint-Truiden en Venlo.  
**handdoek voor kopjes:** Venlo.  
**schotelplag** (*schottelplak*): Echt/Gebroek en Pey.  
**schotelplag** (*schotelplak*, *schottelplag*,

*schottelplak*): Roggel, Steyl, Lauw en Venlo.

**schotelsplag** (*schoddelsplak, schotelsplak, schottelsplak*): alg. Oostlb., freq. Oost.Zuidlb. en Horns, verspr. Centr.Maaslds.; ook in Borgharen.

**schotelslat** (*schottelslat*): Diepenbeek.

**schotelslet** (ook *schottelslet*): freq. Zuidgeld.Lb., verspr. Kleverlds.; ook in Helden/Everlo.

**schotelvod** (ook *schottelvod*): Neeroeteren, Hoeselt, Achel, Eksel, Hechtel en Beverlo.

**spoeldrooghoddel**: Vijlen.

## VAATDOEK

/ schotel(s)plag	(114)
○ schotelslet	(46)
△ schotelvod	(34)
☆ schoteldoek	(16)
⊙ slet	(13)
□ potdoek	(12)

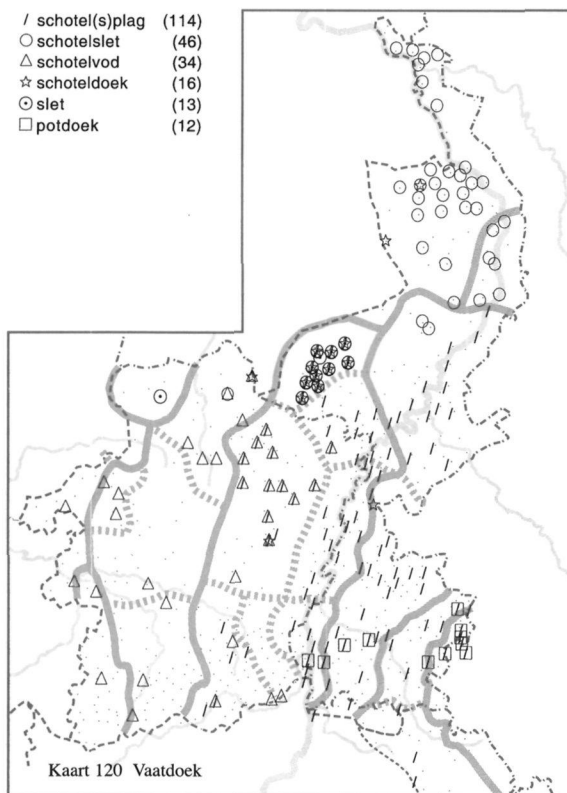

DC 15 (1947) (024 add.), N 02 (1960) (043), N 20 (zj) (005 add., 026 add.), N 79 (1979) (074 add.), N 105 (2000) (002), SGV (1914) (038), ZND 08 (1925) (028), ZND m (Houben, Kreemers, Langohr, Michiels, Vanderbeeken); Beverlo Wb. (272), Bree Wb. (402), Echt Wb. (106), Eupen Wb. (176), Genk Wb. (291), Gennep Wb. (162, 193), Gronsveld Wb. 2 (180), Hasselt Wb. (396), Hasselt Wb. (396), Heerlen Wb. 2 (231), Kerkrade Wb. 2 (207, 228, 229), Lommel Wl. (295), Maastricht Wb. (332, 373), Meerlo-Wanssum Wb. (254), Meeswijk Wl. (561), Meeuwen Wl. (192), Roermond Wb. (268), Sint-Truiden Wb. (209), Sittard Wb. (385), Tegelen Wb. (117), Tongeren Wb. (566), Tungelroy Wb. (110), Valkenburg Wb. (161), Venlo Wb. (236), Venray Wb. (491), Weertlands Wb. 1 (C 1, 012); Bisschops, M. (1994) (029, 034), Daelen, J.v. (1933-

41), Goossens, H. (zj.hs), Heyden, L.v.d. (1927), Mertens, A.M. (1885a), Urlings, R. (zj.hs), Veldeke 03 (1928) (113), Veldeke 16 (1941) (035), Veldeke 29 (1954) (002), Veldeke 32 (1957) (007), Veldeke 41 (1966) (132), Vossen, A.F. (1966-68).

Doekje waarmee de af te wassen voorwerpen worden schoongemaakt en waarmee de gootsteen wordt afgeveegd.

**schotelplag** (ook *schotelplak, schottelplag, schottelplak*): verspr.

Tongerlds.; ook in Weertlands Wb. 1 en Bree Wb. en in Montzen, Welkenraedt, Eupen, Sittard, Valkenburg, Gronsveld, Tungelroy, Kinrooi, Thorn, Rekem, Maastricht, Kanne en Martenslinde.

**schotelsplag** (*schoddelsplak, schotels-*

- plak, schottelsplak*): alg. Ripuar., Oost.Zuidlb., Oostlb., Horns, Centr.Maaslds. en Trichterlds.; ook in Niel-bij-As en Tongeren.
- schotelenplag** (*schotelenplak*): Geleen.
- schotelvod** (ook *schottelvod*): freq. Maaskemp. en Dommellds.; ook in Kinrooi, Bilzen, Val-Meer, Zichen-Zussen-Bolder, Tongeren, Kuringen, Hasselt, Beverlo, Beringen, Gelinden, Hoepertingen, Herk-de-Stad, Sint-Truiden, Oostham, Tessengerlo en Halen.
- schotelsvod** (*schottelsvod*): Eys en Wittem/Partei.
- spoeldoek**: Kerkrade Wb. 2; ook in Heerlen.
- afwasdoek**: Nieuwstadt.
- vaatdoek**: Merselo, Herten (bij Roermond) en Gulpen.
- veegdoek**: Gennep Wb.
- handdoek**: Blerick en Venlo.
- potdoek**: freq. Ripuar.; ook in Waubach, Valkenburg, Berg-en-Terblijt, Heer en Maastricht.
- schoteldoek** (ook *schotteldoek*): Weertlands Wb. 1; ook in Susteren, As, Hamont, Venray en Griendtsveen.
- schotelslat** (ook *schottelslat*): Heers en Wellen.
- schotslat**: Borgloon.
- slat**: Heusden.
- schotelslet** (ook *schottelslet*): alg. Zuidgeld.Lb. en Kleverlds.; ook in Weertlands Wb. 1 en in Panningen, Helden/Everlo en Sint-Huibrechts-Lille.
- wasslet**: Nederweert.
- slet**: Weertlands Wb. 1; ook in Lommel.
- bonensletje**: Oirlo.
- moessletje**: Oirlo.
- schrobhoddel**: Mechelen.
- spoellommel**: Simpelveld.
- zanjong**: Waubach.

## PANNEN SCHUREN

DC 15 (1947) (017), N 79 (1979) (080);  
Echt Wb. (106).

Metalen pannen en ander vaatwerk met behulp van water en zand of andere schurende middelen vlek-vrij en glanzend maken.

- pannen schuren**: Montfort en Schimmert.
- de potten schuren**: Oirlo.
- schuren**: alg. Oost.Zuidlb., Oostlb., Horns, Centr.Maaslds., Zuidgeld.Lb. en Kleverlds., freq. Maaskemp.; ook in Eygelshoven, Kerkrade, Vaals, Sint-Martens-Voeren, Weert, Hushoven, Boshoven, Maastricht, Borgharen, Neerharen, Eigenbilzen, Hoeselt, Eksel, Houthalen, Sint-Truiden, Leopoldsburg en Kwaadmechelen.

- afschuren**: Eys, Meerssen, Ospel, Oplabbeek en Velden.
- uitschuren**: Eys.
- opschuren**: Weert.
- zuiverschuren**: Weert.
- zink schuren**: Lottum.
- koper schuren**: Wellerlooi, Lottum en Helden/Everlo.
- afrijven**: Vaals.
- schrobben**: Waubach, Herten (bij Roermond), Meeuwen, Nieuwerkerken, Ordingen, Jeuk en Blerick.
- koper poetsen**: Panningen en Nuth/Aalbeek.
- poetsen**: freq. Zuid.Oostlb.; ook in Bocholtz, Vaals, Heel, Putbroek en Blerick.
- schoonmaken**: Heel en Maasniel.

## SCHUURMIDDEL

DC 15 (1947) (018a-c).

Het schuurmiddel om metaal glanzend te maken.

Dit lemma is onderverdeeld in drie delen. Onder A zijn de benamingen opgenomen die *zand* en vergelijkbare materialen aanduiden. Onder B zijn de opgaven ondergebracht die *blauwsteen* aanduiden, een schuurmiddel dat is vervaardigd uit fijngebreven azuursteen, blauwe pannen, etc. Onder C zijn benamingen bijeengeplaatst voor *roodaarde*, een okerachtige kleisoort waarmee gebruinte koper gepoetst kan worden.

In Geleen werd metaal glanzend opgeveven met behulp van zemelen. Die werden **klijen** genoemd.

A. met de volgende opgaven worden verschillende soorten schuurzand aangeduid:

**schuurzand:** Panningen, Haelen, Sittard, Hulsberg, Maastricht, Lottum, Venray en Leunen.

**scherpe zand:** Baarlo.

**fijne zand:** Wellerlooi.

**witte zand:** Houthem, Berg-en-Terblijt en Wijlre.

**zand:** alg. Oostlb., freq. Oost.Zuidlb., Horns, Centr.Maaslds., Zuidgeld.Lb. en Kleverlds., verspr. Ripuar.; ook in Ospel, Weert, Maastricht en Borgharen.

**zavel:** Stein.

**franse krijt:** Berg-en-Terblijt.

**mergel** (ook *melger*): Wijlre, Meerssen, Valkenburg, Hulsberg,

Beegden, Hunsel en Maastricht.

B. met de volgende opgaven wordt blauwsteen aangeduid:

**blauwe pan:** Helden/Everlo.

**blauwpan:** Heel, Meerssen, Berg-en-Terblijt, Tungelroy, Wessem, Geulle, Maastricht, Arcen en Hout-Blerick.

**blauwe steen:** Blerick, Maastricht en Heerlen.

**blauwsteen:** Eygelshoven, Maasniel, Valkenburg, Weert, Guttecoven en Venlo.

**leisteel:** Wessem.

**pannenschuur:** Venray.

**pompsteen:** Blerick, Helden/Everlo en Meerssen.

**puienstein:** Wanssum.

C. met de volgende opgaven wordt roodaarde aangeduid:

**roodaarde:** Venlo.

**rode aarde** (ook *rooi aard*, *rooi aarde*, *rooie aard*): Heerlen, Helden/Everlo, Maasniel en Meerssen.

**rood krijt:** Geleen.

**rood zand** (*rooi zand*): Hulsberg.

**roodsteen:** Maasbracht.

**zachte rode brik** (*zachte roo brik*): Einighausen.

**brusselse aarde:** Herten (bij Roermond), Valkenburg, Lottum en Gennep.

**aarde:** Gennep en Blerick.

**brikkenmeel:** Guttecoven.

**pannenschurf:** Tegelen.

## 14.4 De was

Zie voor het lemma WASMAND, maar ook voor andere soorten manden WLD II.12, pag. 184 e.v. De benamingen voor verschillende soorten strijkijzers zijn opgenomen in WLD II.7, pag. 41 e.v.

### DE WAS DOEN

ZND B1 (1940sq) (095);  
Eupen Wb. (224), Gennep Wb. (204), Hamont Wl. (536), Hasselt Wb. (516), Kerkrade Wb. 2 (279), Maastricht Wb. (493, 494), Meerlo-Wanssum Wb. (318, 328), Meeswijk Wl. (737), Sint-Truiden Wb. (243), Sittard Wb. (488), Tegelen Wb. (119), Valkenburg Wb. (039), Venlo Wb. (227), Venray Wb. (494, 655);  
Mertens, A.M. (1885b), Veldeke 25 (1950) (061).

De algemene benaming voor het reinigen van vuil linnengoed met behulp van water en zeep.

Met het trefwoord **beuken** wordt volgens het Valkenburg Wb. (pag. 39) 'het wassen van linnen in zelfbereide loog uit houtas' aangeduid.

**de was doen:** Meerlo-Wanssum Wb.; ook in Veulen.

**(het) lijnwaad wassen** ((*het*) *lieved wassen*, (*het*) *lievend wassen*, (*het*) *lievend wassen*, (*het*) *lijvend wassen*, (*het*) *lijverd wassen*): verspr. Dommellds.; ook in Kinrooi, Bree, Lanklaar, Mechelen-aan-de-Maas, Rekem,

Houthalen, Hasselt, Heers, Kortessem en Sint-Truiden.

**dingen wassen:** Paal.

**wassen:** alg. Kleverlds., freq. Ripuar.; ook in Eupen, Sittard, Maastricht, Hamont, Beverlo, Beringen en Sint-Truiden.

De volgende opgave is een zelfstandig naamwoord:

**was:** Venray Wb.; ook in Meeswijk.

Met het volgende trefwoord wordt het wassen van linnen in zelfbereide loog uit houtas aangeduid:

**beuken:** Valkenburg, Mheer, Banholt en Grathem.

De volgende opgaven zijn benamingen voor het reinigen van wasgoed met behulp van het wasbord:

**rijven:** Venlo.

**vroebeelen:** Venray Wb.

**schoebeelen:** Venray Wb.

**schroenken:** Hasselt.

**schrompen:** Tegelen.

### WASVROUW

N 104 (2000) (027), ZND B1 (1940sq) (105);  
Hasselt Wb. (517), Kerkrade Wb. 2 (280), Maastricht Wb. (494), Roermond Wb. (320), Tongeren Wb. (670, 675), Venlo Wb. (284), Venray Wb. (647, 655).

Vrouw die voor anderen de was doet. Volgens diverse respondenten was dit, zeker op het platteland, vroeger niet gebruikelijk. Het woord **wasmaagdje** werd volgens het Venray Wb. (pag. 655) in Venray en omgeving gebruikt

voor een meisje dat alleen in dienst was om de grote was te doen.

**wasvrouw:** alg. Oostlb., freq. Ripuar. en Kleverlds., verspr. Oost.Zuidlb.; ook in Weert, Haler, Kinrooi, Maasbracht, Bree, Lanklaar, Mechelen-aan-de-Maas, Rekem, Maastricht, Eijsden, Tongeren, Neerpelt, Overpelt, Eksel, Houthalen, Hasselt, Beringen,

Veulen, Heers, Kortessem, Sint-Truiden, Blerick en Boekend.  
**wasvrouwens** (*wasvrommes*):  
 Beverlo.  
**wasserres**: Maastricht, Tongeren, Hasselt en Paal.

**wasserse**: Sevenum en Ospel.  
**waswif**: Waubach, Heel, Echt/Gebroek, Guttecoven, Paal, Venlo, Venray en Maasbree.  
**wasmaagdje**: Venray Wb.

## WASTOBBE, WASTEIL

/ kuip, (-)kuip	(39)
○ teil, (-)teil	(31)
△ bassin	(17)
◇ tijl, (-)tijl	(15)
★ buut	(10)
□ tob	(5)
◻ zinken bak	(5)

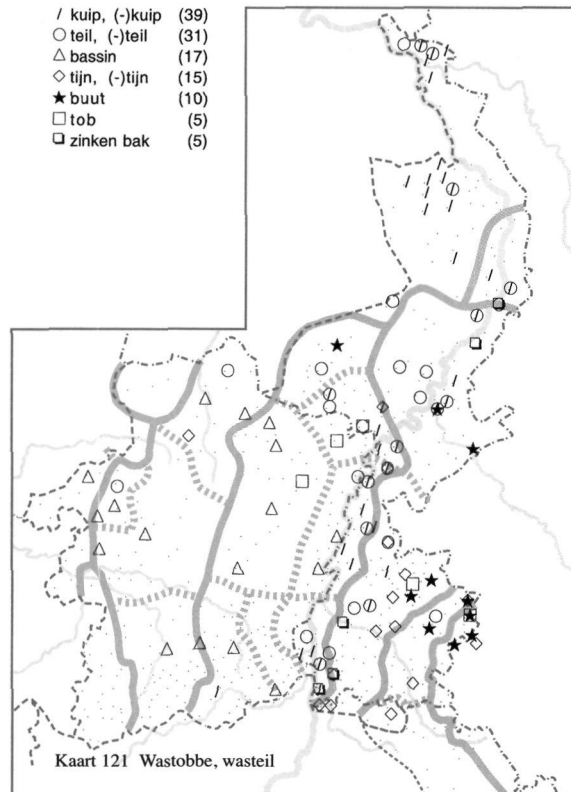

N 20 (zj) (019);  
 Diepenbeek Wb. (292), Echt Wb. (118, 131), Gennep Wb. (204), Meeswijk Wl. (056), Roermond Wb. (320), Tongeren Wb. (669), Valkenburg Wb. (039), Venray Wb. (655);  
 Achten, P. (1995) (155), Mertens, A.M. (1885a).

Metalen, vaak zinken, ronde of ovale kuip met twee handvatten, waarin men vuil wasgoed te week zet en wast. Een **bulk-tijl** is volgens het Valkenburg Wb. (pag. 39) een grote wastobbe. Zie voor de trefwoorden **loop** en **loopje** ook RhWb (V), kol. 626, s.v. *Lup*, dat in Aken en omgeving onder meer 'ketel' kan betekenen. In Maastricht wordt er een 'lage, brede tobbe' mee aangeduid (Maastricht Wb., pag. 238). De wastobbe stond vaak op een driepotige, houten steun, die in Gennep

e.o. en Venray e.o. **wasbok** en in Weert e.o. **wasblok** of **beukschraag** werd genoemd.

**bassin** (*bassing*): verspr. Maaskemp.; ook in Meeswijk, Mechelen-aan-de-Maas, Val-Meer, Hoeselt, Diepenbeek, Wintershoven, Overpelt, Kaulille, Boekt/Heikant, Lummen, Paal, Beringen, Wellen en Kwaadmechelen.

**bassin-tje** (*bassingske*): Halen.  
**wasbassin** (*wasbassing*): Hasselt.



**tijn** (ook *tijng*): freq. Zuid.Oostlb.; ook in Waubach, Mechelen, Teuven, Echt/Gebroek, Guttecoven, Eijsden en Eksel.

**bulktijn**: Valkenburg.

**wastijn** (ook *tijng*): Bleijerheide, Teuven, Sittard, Grathem en Echt/Gebroek.

**buut**: Eygelshoven, Kerkrade, Spekholzerheide, Waubach, Roermond, Vlodrop, Brunssum, Hoensbroek en Nederweert.

**zinken buut**: Welten.

**buutje**: Hoensbroek.

**wasbuut**: Klimmen en Welten.

**kuip**: freq. Centr.Maaslds.; ook in Baarlo, Limbricht, Puth, Schimmert, Stevensweert, Wolder/Oud-Vroenhoven, Maastricht, Heugem, Boekend, Venlo en Sevenum.

**zinken kuip**: Thorn.

**kuipje** (*kuipke*): Urmond en Oost-Maarland.

**waskuip**: alg. Kleverlds., verspr. Horns; ook in Roermond, Swalmen, Maasniel, Hoeselt en Tongeren.

**loop**: Caberg (van hout) en Gronsveld.

**loopje** (*loopke*): Mechelen-aan-de-Maas en Gronsveld.

**teil**: freq. Noord.Oostlb., verspr. Zuid.Oostlb. en Kleverlds.; ook in Heerlen, Weert, Stramproy, Tungalroy, Neeritter, Maaseik, Roosteren, Echt/Gebroek, Heugem, Achel, Beverlo en Venlo.

**wasteil**: Heythuysen, Weert, Maasbracht, Caberg en Oirlo.

**tob**: Eygelshoven, Amstenrade, Neeritter, Kinrooi en Waterloos.

**zinken tobbe**: Venlo.

**wasbak**: Nunhem en Maasniel.

**zinken bak**: Tegelen, Reuver, Rothem, Gronsveld en Oost-Maarland.

**duppen**: Maasniel.

**badje**: Overpelt.

## WASBORD

Geribbeld zinken bord, meestal met houten omranding, waarop in een wasteil het vuile wasgoed wordt schoongewreven.

**schromp**: freq. Noord.Oostlb. en Maaskemp.; ook in Weertlands Wb. 1 en in Tungalroy, Kelpen, Grathem, Maastricht en Hasselt.

**schrompbord**: Weert.

**schromplank**: Weert.

**schronk**: Hasselt.

**wasbord**: Ospel, Bree, Geulle, Maastricht, Jeuk, Blerick en Meijel.

**wasbred**: alg. Zuid.Oostlb., freq. Ripuar., Oost.Zuidlb. en Centr.Maaslds. en in het noorden van het Kleverlds., verspr. Noord.Oostlb.; ook in Weertlands Wb. 1 en in Ell, Ittervoort, Thorn, Wolder/Oud-Vroenhoven, Maastricht en Bunde.

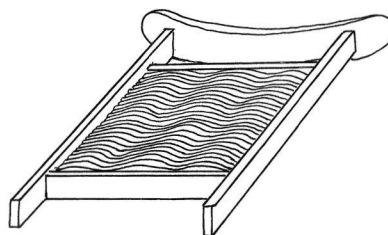

**wasplank**: Herten (bij Roermond), Montfort, Doenrade, Gronsveld, Mheer, Meeuwen, As, Eigenbilzen, Diepenbeek, Hoeselt, Tongeren, Eksel, Houthalen, Beverlo, Leopoldsburg en Loksbergen.

**wasbarrier**: Maastricht.

**wasrijf**: Tegelen, Kapel-in-'t-Zand, Blerick, Venlo en Maasbree.

**rijf**: Velden, Venlo en Reuver.

**wasroebbel**: verspr. Noord.Oostlb.

**roebbel**: Meijel, Haelen en Roermond.

/ wasbred	(71)
○ schromp	(35)
▲ wasplank	(16)
◇ vroebbel	(8)
★ wasbord	(7)
□ roebbelsbred	(6)
□ wasrijf	(5)
┆ wasroebbel	(4)

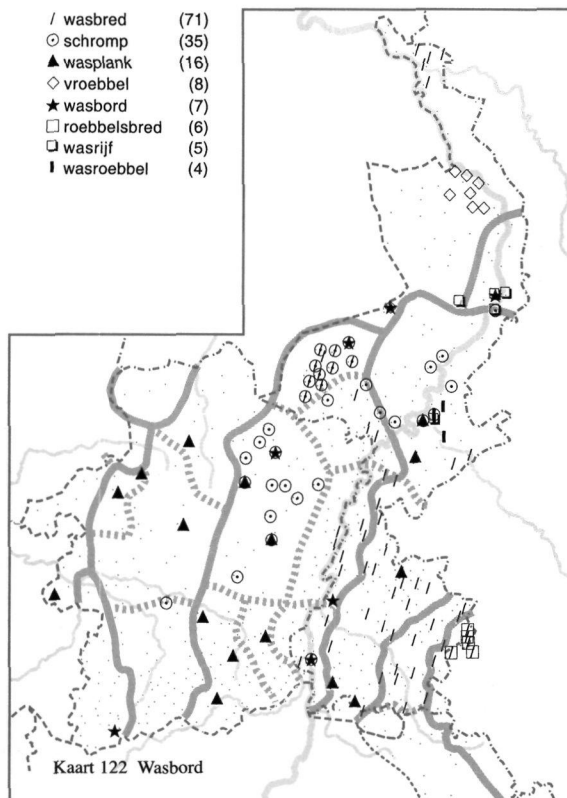

N 02 (1960) (045), N 90 (1982) (002);  
 Bree Wb. (400), Genk Wb. (296),  
 Gennep Wb. (204), Gronsveld Wb. 2  
 (200), Hasselt Wb. (516), Kerkrade  
 Wb. 2 (215, 279), Meerlo-Wanssum  
 Wb. (318), Roermond Wb. (269,  
 320), Sittard Wb. (488), Stokkem  
 Wb. (123), Tegelen Wb. (119),  
 Tongeren Wb. (718), Venlo Wb. (226,  
 284), Weertlands Wb. 1 (C 1, 012, C  
 4, 011);  
 Beenen, P. (1973) (235), Bisschops,  
 M. (1994) (043), Veldeke 08 (1933)  
 (394), Vossen, A.F. (1966-68).

**roebbelsbred:** Kerkrade Wb. 2.  
**roeffel:** Gulpen en Ingber.  
**vroebbel** (ook *froebbel*): freq.  
 Kleverlds.  
**vroespel:** Sevenum.

**schroebbel:** Venray.  
**bred:** Ophoven, Schimmert en  
 Noorbeek.  
**schrobplank:** Zonhoven.

## SODA

DC 15 (1947) (027);  
 Hasselt Wb. (416), Sint-Truiden Wb. (088),  
 Tongeren Wb. (124);  
 Dols, W. (1953).

Het witte poeder, gefabriceerd uit  
 ammoniak, koolzuurgas en keuken-  
 zout, dat door kruideniers en drogisten  
 wordt verkocht en dat gebruikt wordt  
 om de was uit te koken en om hard  
 water zacht te maken.

**soda** (ook *zoda*, *zodeks*): alg. Oostlb.,  
 freq. Oost.Zuidlb., Centr.Maaslds.,

Zuidgeld.Lb. en Kleverlds., verspr.  
 Weertlds. en Horns; ook in Eygels-  
 hoven, Bocholtz, Vaals, Maastricht  
 en Borgharen.

**bleeksoda:** Vijlen.  
**duivel:** Sint-Truiden en Tongeren.  
**duivelszout:** Hasselt.  
**borax:** Kerkrade.  
**potas:** Valkenburg.  
**waspoeder** (*waspoeier*): verspr.  
 Zuid.Oostlb.; ook in Ransdaal,  
 Schaesberg en Born.  
**zeepoeder** (*zeepoer*): Maastricht.

**DE WAS SPOELEN**

N 79 (1979) (085), SGV (1914) (034);  
Eupen Wb. (141), Kerkrade Wb. 2 (190).

De zeepresten uit het gewassen linnen-  
goed verwijderen door het heen en  
weer te bewegen in schoon water.

**spoelen:** alg. Oostlb. en Kleverlds.,  
freq. Oost.Zuidlb., Horns en  
Centr.Maaslds., verspr. Maaskemp.  
en Zuidgeld.Lb.; ook in Simpel-  
veld, Sint-Martens-Voeren, Neder-  
weert, Weert, Eigenbilzen, Hoeselt,  
Eksel, Houthalen, Sint-Truiden,

Jeuk, Leopoldsburg en  
Kwaadmechelen.

**uitspoelen:** Herten (bij Roermond),  
Maastricht en Schaesberg.

**opspoelen:** Schaesberg, Nunhem,  
Guttecoven, Stein, Arcen en Meerlo.

**opwassen:** Ell, Buchten en Guttecoven.

**wassen:** Vlodrop.

**pladderen (plaren):** Eupen.

**uitslodderen:** Kerkrade Wb. 2.

**slingeren:** Tungelroy en Opglabbeek.

**zanden:** Weert.

**BLAUWSEL**

N 104 (2000) (019 add.), ZND 08 (1925) (080a  
add.), ZND m (GrGr, Langohr, Vanderbeeken);  
Beverlo Wb. (042), Echt Wb. (030), Eupen Wb.  
(023), Genk Wb. (060), Gennep Wb. (041),  
Gronsveld Wb. 2 (021), Hasselt Wb. (075),  
Kerkrade Wb. 2 (060), Maastricht Wb. (040),  
Meeswijk Wl. (100), Meeuwen Wl. (031),  
Roermond Wb. (035), Sittard Wb. (048), Stokkem  
Wb. (028), Tongeren Wb. (072), Valkenburg Wb.  
(029), Venlo Wb. (102, 222), Weertlands Wb. 1 (C 4,  
001), Zonhoven Wb. (050);  
Bisschops, M. (1994) (004).

**Blauw poeder** met als voornaamste  
bestanddeel kobaltoxyde, ook in de  
vorm van kogeltjes, waarmee men lin-  
nengoed blauwt, opdat het onder  
invloed van het zonlicht niet geel  
wordt. De woorden en woorddelen  
**pop** en **popje** uit de trefwoorden aan  
het eind van het lemma verwijzen naar  
het feit dat het blauwsel ook in zakjes

wordt verkocht. Deze zakjes worden  
*popjes* genoemd.

**blauwsel** (ook *blatsel, blauwtset, blei-  
sel, bleitsel, bleutsel, bluisel*): ver-  
spr. Zuid.Oostlb. en Centr.-  
Maaslds.; ook in Weertlands Wb. 1  
en Gennep Wb. en in Simpelveld,  
Roermond, Meeuwen, Genk,  
Bilzen, Tongeren, Zonhoven,  
Hasselt, Beverlo en Borgloon.

**bläue (du.) (blui):** Kerkrade Wb. 2;  
ook in Montzen en Eupen.

**blauwselpop** (*blauwtsetpop, bleitsel-  
pop*): Sittard en Maastricht.

**blauwselpopje** (*blauwsetpopke*):  
Gronsveld.

**popje blauw** (*popke blauw*): Venlo.

**zakje blauw** (*zakske blauw*):  
Nuth/Aalbeek.

**DE WAS BLAUWEN**

N 104 (2000) (019), SGV (1914) (042), ZND 08  
(1925) (080a);  
Echt Wb. (030), Eupen Wb. (023), Genk Wb. (060),  
Kerkrade Wb. 2 (060), Meeswijk Wl. (100),  
Roermond Wb. (035), Sittard Wb. (048), Stokkem  
Wb. (028), Valkenburg Wb. (029);  
Delahaye, H. (zj.hs), Vreuls, E. (zj.hs).

Blauwsel bij het spoelwater doen.  
Hierdoor wordt verhinderd dat het lin-  
nengoed onder invloed van het zon-  
licht geel wordt. Het blauwen van de  
was wordt na het spoelen gedaan. Zie  
ook het lemma BLAUWSEL.

**Popje** in de opgaven **een popje blauw-  
sel derin doen** en **popje blauw-  
sel gebruiken** verwijst naar het feit dat het  
blauwsel ook in zakjes wordt verkocht.  
Deze zakjes worden *popjes* genoemd.

**(de) was blauwen** (ook *de was bleien,  
de was bleuïen, de was bluien*):  
alg. Zuid.Oostlb., freq. Oost.Zuid-  
lb., Noord.Oostlb., verspr. Horns  
en Centr.Maaslds.; ook in Simpel-  
veld, Kerkrade, Nederweert, Weert,  
Lottum, Blerick, Venlo en Meerlo.

**(het) lijnwaad blauwen** (*het lievend  
bleien, lievend blauwen*):  
Schimmert en Sint-Pieter.

**blauwen** (ook *bleien, bleiwen, bluien*):  
verspr. Zuid.Oostlb.; ook in Kerk-  
rade Wb. 2 en in Heerlen, Montzen,  
Welkenraedt, Eupen, Baarlo, Roer-  
mond, Melick, Weert, Ophoven,  
Opglabbeek, Maastricht, Sint-Hui-  
brechts-Lille, Heusden en Beringen.

**(de) was blauwselen** (ook *de was  
bleitselen, de was bluiselen, was  
bluiselen*): alg. Kleverlds., verspr.  
Zuid.Oostlb.; ook in Schaesberg,  
Buchten en Limmel.

**blauwselen** (ook *blauwtselen, bleise-*

*len, bleitselen, bluiselen, bluitse-  
len*): freq. Oostlb., Centr.Maaslds.  
en Dommellds., verspr. Kleverlds.;  
ook in Waubach, Ospel, Weert,  
Molenbeersel, Haler, Maasbracht,  
As, Niel-bij-As, Genk, Lanaken,  
Maastricht, Kanne, Val-Meer,  
Zichen-Zussen-Bolder, Beverst,  
Hoeselt, Koninksem, Kuringen,  
Gelinden, Hoepertingen, Wellen,  
Sint-Truiden, Oostham, Tessen-  
derlo, Halen, Blerick en Venlo.

**blauwsel in de was doen** (*bleisel in  
de was doen*): Obbicht.

**blauwsel in het water doen:**  
Maastricht.

**blauwsel indoen** (ook *bluitsel  
indoen*): Eksel en Gruitrode.

**blauwsel doen** (ook *blauwtsel doen*):  
Maastricht, Martenslinde,  
Zonhoven en Heers.

**een popje blauwsel derin doen** (*een  
popke blauwsel derin doen*):  
Boekend.

**de was doorslaan:** Swolgen.

**op de blauw leggen** (*op de blui leg-  
gen*): Nieuwenhagen.

**popje blauwsel gebruiken** (*popke  
blauwsel gebruiken*): Maastricht.

## MANGEL, WRINGER

N 79 (1979) (087, 088);  
Kerkrade Wb. 2 (169), Maastricht Wb. (250), Sittard  
Wb. (230), Tongeren Wb. (341), Weertlands Wb. 1  
(C 1, 008).

Toestel met tegen elkaar draaiende  
cilinders om gewassen linnengoed  
glad te maken en/of het vocht eruit te  
verwijderen. Het toestel vormde vroe-  
ger vaak een onderdeel van de wasma-  
chine en werd met behulp van een  
zwengel bediend.

**mangel:** verspr. Oostlb., Horns,  
Maaskemp. en Centr.Maaslds.; ook  
in Kerkrade Wb. 2 en Weertlands  
Wb. 1 en in Maastricht, Tongeren,

Houthalen, Jeuk, Leopoldsburg,  
Arcen, Velden, Venlo, Meerlo,  
Tienray en Meijel.

**waswring:** Blerick.

**wring:** Nunhem.

**wringer:** freq. Zuid.Oostlb., verspr.  
Noord.Oostlb., Centr.Maaslds.; ook  
in Waubach, Schaesberg, Gulpen,  
Sint-Martens-Voeren, Tungelroy,  
Ophoven, Bree, Meeuwen,  
Opglabbeek, Maastricht,  
Neerharen, Eigenbilzen, Hoeselt,  
Eksel, Sint-Truiden, Jeuk,  
Kwaadmechelen, Boekend, Venlo,  
Gennep en Oirlo.

**droger:** Neeroeteren.

**droogmaker:** Gennep.

**DE WAS MANGELEN**

N 79 (1979) (087, 088), ZND A1 (1940sq) (069);  
Kerkrade Wb. 2 (169, 273), Sittard Wb. (230),  
Weertlands Wb. 1 (C 1, 008).

De linnegoed door een mangel halen  
om het op deze wijze glad te maken  
en/of het vocht eruit te verwijderen.  
Zie ook het lemma MANGEL, WRINGER.

**de was mangelen:** Helden/Everlo.  
**mangelen:** freq. Noord.Oostlb.,  
Maaskemp. en Centr.Maaslds., ver-  
spr. Zuid.Oostlb., Horns, Lonerlds.,  
Zuidgeld.Lb. en Kleverlds.; ook in  
Kerkrade Wb. 2 en Weertlands Wb.  
1 en in Waubach, Schaesberg,  
Maastricht, Bilzen, Eigenbilzen,  
Beverst, Tongeren, Overpelt,  
Lozen, Eksel, Koersel, Helchteren,

Houthalen, Paal, Herk-de-Stad,  
Mielen-boven-Aalst, Jeuk,  
Leopoldsburg, Kwaadmechelen en  
Meldert.

**de was wringen:** Kerkrade Wb. 2.  
**wringen:** Gulpen, Posterholt, Mheer,  
Kinrooi, Ophoven, Stein,  
Neerharen, Hoeselt, Sint-Truiden,  
Venlo en Oirlo.  
**doordraaien** (*durchdraaien*):  
Kerkrade.  
**gladmaken:** Gennep.  
**gladrekken:** Schaesberg.  
**rekken:** Waubach.  
**persen:** Neeroeteren.  
**rollen:** Eksel.  
**strijken:** Opglabbeek.

**WASLIJN**

Beverlo Wb. (065), Bree Wb. (496), Genk Wb.  
(374), Gennep Wb. (204), Gronsveld Wb. 2 (200),  
Hasselt Wb. (517), Kerkrade Wb. 2 (078, 280),  
Meerlo-Wanssum Wb. (328), Meeswijk Wl. (384),  
Sint-Truiden Wb. (087, 243), Sittard Wb. (220, 488),  
Tongeren Wb. (669), Tungelroy Wb. (095), Venlo  
Wb. (117), Venray Wb. (140, 655, 674), Zonhoven  
Wb. (550);  
Beenen, P. (1973) (172), Bisschops, M. (1994)  
(007), Heyden, L.v.d. (1927).

De draad waaraan het wasgoed wordt  
opgehangen om te drogen.

**waslijn** (ook *waslijng*): Kerkrade Wb.  
2 en Venray Wb.; ook in Herten  
(bij Roermond).

**waslijnd:** Gennep Wb.  
**drooglijn:** Venray Wb.  
**wasdraad:** alg. Maaskemp. en  
Kleverlds.; ook in Sittard,  
Tongeren, Zonhoven, Hasselt en  
Beverlo.  
**lijnwaadsdraad** (*lievensdraad, lieves-  
draad*): Sittard, Gronsveld,  
Tungelroy en Meeswijk.  
**droogdraad:** Venray Wb.; ook in  
Beverlo en Venlo.  
**draad:** Sint-Truiden en Simpelveld.  
**waskoord** (*waskood*): Sint-Truiden.  
**droog:** Kerkrade Wb. 2.  
**spintlicht:** Sittard.

**WASKNIJPER**

ZND 36 (1941) (086);  
Beverlo Wb. (131, 298), Bree Wb. (278, 344), Genk  
Wb. (374), Gennep Wb. (204), Gronsveld Wb. 2  
(200), Hasselt Wb. (275, 420, 517), Kerkrade Wb. 2  
(139, 280), Meerlo-Wanssum Wb. (328), Roermond  
Wb. (320), Sittard Wb. (488), Stokkem Wb. (058,

059, 069), Tegelen Wb. (130), Tongeren Wb. (521,  
523), Venlo Wb. (214, 284), Venray Wb. (419, 426,  
655), Weertlands Wb. 1 (C 4, 012), Zonhoven Wb.  
(273, 550);  
Achten, P. (1995) (155), Beenen, P. (1973) (272),  
Bisschops, M. (1994) (019).

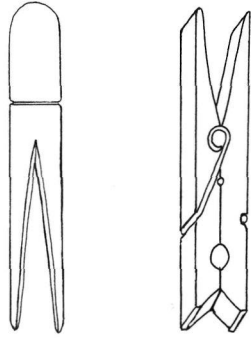

Knijpertje om wasgoed aan een drooglijn vast te maken. De oude houten wasknijper bestond uit een ongeveer 10 cm lang houtje met aan de onderzijde een inkeping, waarmee de was aan de draad werd vastgeklemd. Met het trefwoord **peg** wordt in Venray e.o. zo'n oud soort wasknijper aangeduid. Tegenwoordig is een wasknijper samengesteld uit twee houten of plastic plaatjes, die door een veertje scharnierend bij elkaar worden gehouden.

**waspin:** freq. Kleverlds.; ook in Kerkrade Wb. 2 en Weertlands Wb. 1 en in Opoeteren.

**lijnwaadspin** (*lievespin*): Rotem en Stokkem.

**pin:** Rotem, Veldwezelt, Mopertingen en Venlo.

**waspinnetje** (*waspinke, waspinneke*): Venray Wb.; ook in Tegelen, Roermond, Herten (bij Roermond), Sittard, Gronsveld, Bree, Lanaken en Venlo.

**droogpinnetje:** Hamont.

**lijnwaadspinetje** (*lievedspinke, lievespinneke, lijvespinke, lijvedspinke, lijvespinke*): Bree Wb.; ook in Kaulille en Hasselt.

**lijnwaadpinnetje** (ook *lievedpinneke, lievendpinke*): Bocholt, Meeuwen en Neeroeteren.

**pinnetje** (*pinke, pinneke*): freq. Maaskemp.; ook in Gronsveld en Maaseik en in Venray Wb.

**lijnwaadspietje** (*lijvedspieke*):

Riksingen.

**spietje** (*spieke*): Neeroeteren, Herstappe, Beverlo, Paal, Sint-Truiden en Kwaadmechelen.

**lijnwaadspietje** (*lievenspijke*): Bocholt.

**wasspijtje** (*wasspijke*): Genk.

**spijtje** (*spijke*): verspr. Demerkemp. en Lonerlds.; ook in Opgrimbie, Beringen, Herk-de-Stad en Linkhout.

**spij:** Stokrooie, Kuringen, Sint-Lambrechts-Herk, Herk-de-Stad en Nieuwerkerken.

**wasspang:** Molenbeersel, Zutendaal, Maaseik, Bilzen en Hoeselt.

**lijnwaadspang** (ook *lijvedspang*): Bree en Opglabbeek.

**wasspangel:** Tongeren.

**wasspeld** (ook *wasspel*): freq. Lonerlds.; ook in Genk, Diepenbeek, Hamont, Zonhoven, Hasselt, Wilderen, Sint-Truiden en Lommel.

**droogspeld** (ook *droogspel*): Diepenbeek, Achel, Hamont, Overpelt, Hechtel, Paal en Tessenderlo.

**lijnwaadspeld** (ook *lijvedspeld*): verspr. Demerkemp.; ook in Ellikom, Peer, Sint-Lambrechts-Herk en Heers.

**speld** (*spel*): Meeuwen, Genk, Kaulille, Hechtel, Beverlo, Sint-Lambrechts-Herk, Hoepertingen, Voort, Sint-Truiden en Tessenderlo.

**speldje** (*spelleke*): Tessenderlo.

**wasstek:** Lommel en Millen.

**stek:** Val-Meer.

**wasstekje** (*wasstekske*): Lanaken, Grote-Spouwen, Zichen-Zussen-Bolder en Rijkhoven.

**lijnwaadstekje** (*lijvedstekske*): Tongeren.

**stekje** (ook *stekske*): Bilzen en Vlijtingen.

**droogpeg:** Hechtel.

**peg:** Venray Wb.; ook in Hechtel.

**wasklam:** Sittard.

**wasklammer:** verspr. Kleverlands;

ook in Kerkrade Wb. 2.  
**klammer:** freq. Ripuar.  
**klampje** (*klempe*): Hamont.  
**klemmetje** (*klemke*): Stokkem en Tongeren.  
**klief:** Vucht.  
**kliefje** (ook *kliefke*): verspr. Centr.Maaslds.; ook in Neeroeteren.  
**klip:** Wellen.  
**klippeltje:** Hamont.  
**kluppeltje:** Maaseik.  
**wasknip:** Gronsveld.  
**knip:** Gronsveld.

**knipje** (*knipke*): Gronsveld.  
**knipper:** Lanaken.  
**mannotje** (*menneke*): Sint-Lambrechts-Herk.  
**pennetje** (*penneke*): Montenaken en Jeuk.  
**pitje** (*pitteke*): Zichen-Zussen-Bolder en Moelingen.  
**pitser:** Hasselt, Beverst en Eigenbilzen.  
**pitsje** (*pitske*): Tongeren.  
**spaantje** (*spaanke*): Gruitrode.  
**spikje** (*spikske*): Tongeren.  
**voegje** (*voegke*): Lanklaar.

## DE WAS BLEKEN

DC 15 (1947) (032), ZND 21 (1936) (030); Gennep Wb. (041), Hamont Wl. (052), Heerlen Wb. 1 (006), Kerkrade Wb. 2 (061), Meerlo-Wanssum Wb. (073), Meeuwen Wl. (031), Sittard Wb. (048), Stokkem Wb. (028), Tongeren Wb. (073); Bisschops, M. (1994) (004), Mertens, A.M. (1885b).

Linnengoed, en dan met name lakens, lichter laten worden door het te drogen te leggen op een bleekveld. Zie ook het lemma GRASVELD, BLEEKVELD.

**bleken:** alg. in Belg. en Nl. Lb.  
**de was bleken:** Tegelen, Maasniel, Meerssen, Lottum, Hout-Blerick en

Maasbree.

**de was laten bleken:** Ulestraten.  
**de was op de bleek leggen:** Meerssen.  
**op de bleek leggen:** Valkenburg, Genk, Vroenhoven, Martenslinde, Kuringen en Tessenderlo.  
**op de bleek zetten:** Heers.  
**te bleken leggen:** Kuringen en Diepenbeek.  
**lijnwaad bleken** (*lievend bleken*): Valkenburg.  
**laten doen:** Sint-Truiden.  
**laten:** Gingelom.

## STIJFSEL

De witgekleurde en uit zetmeel vervaardigde stof, die, wanneer hij met water wordt vermengd en vervolgens wordt verhit, een geleiachtige massa oplevert die wordt gebruikt voor het stijven van linnengoed. Zie ook het lemma STIJFSELPAP.

**stijfsel** (ook *stijssel*, *stijtsel*): alg. in Belg. Lb., freq. Oostlb. en Kleverlds.; ook in Kerkrade, Waubach, Welkenraedt, Ospel,

Weert, Haler, Maasbracht, Echt/Gebroek, Maastricht, Blerick, Boekend en Venlo.  
**stijf:** alg. Kleverlds., freq. Ripuar., Zuid.Oostlb. en Centr.Maaslds., verspr. Geullds.; ook in Tegelen, Melick, Posterholt, Weert, Opitter, Neeroeteren, Opglabbeek en Venlo.  
**stijfblokjes** (*stijfblokskes*): Heel.  
**stijfmeel:** Venray.

N 104 (2000) (020, 022 add.), ZND 07 (1924) (048), ZND 32 (1939) (040a);  
 Beverlo Wb. (249), Echt Wb. (114), Gennep Wb. (176), Hasselt Wb. (432), Kerkrade Wb. 2 (235), Lommel Wl. (320), Maastricht Wb. (409), Meerlo-Wanssum Wb. (276), Meeswijk Wl. (618), Meeuwen Wl. (205), Sint-Truiden Wb. (217), Sittard Wb. (403), Tegelen Wb. (119), Tongeren Wb. (530), Valkenburg Wb. (165), Venlo Wb. (251, 252), Venray Wb. (535), Zonhoven Wb. (451);  
 Bisschops, M. (1994) (035).

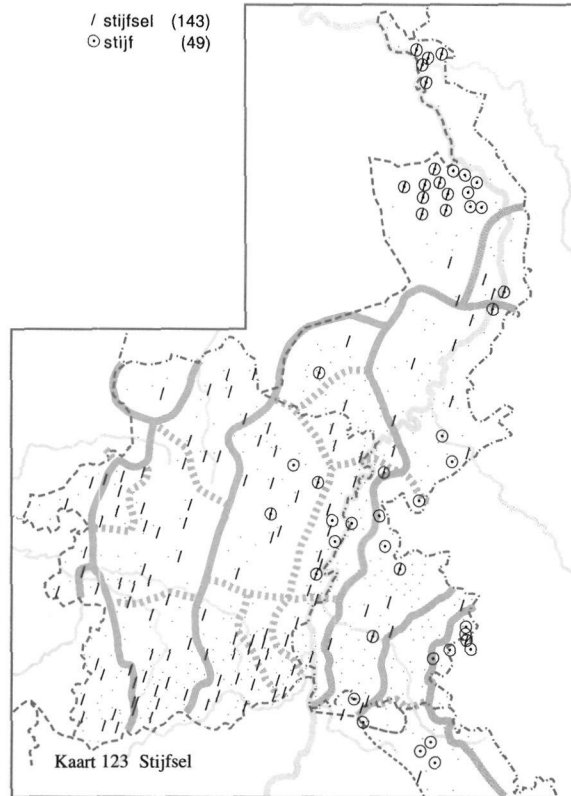

## STIJFSELPAP

N 104 (2000) (021), ZND 32 (1939) (040b).

De geleachtige massa die ontstaat wanneer het in water opgeloste stijfsele wordt verhit. Met deze pap wordt het linnen gesteven.

**stijfsele** (ook *stijfsele*): verspr. Maaskemp., Dommellds., Demerkemp. en Lonerlds.; ook in Waubach, Baarlo, Heel, Vlodrop, Valkenburg, Kinrooi, Ophoven, Maasbracht, Guttecoven, Rekem, Lanaken, Maastricht, Vroenhoven, Eigenbilzen, Rosmeer, Val-Meer, Diepenbeek, 's-Herenelderen, Herk-de-Stad, Sint-Truiden, Jeuk, Leopoldsburg, Kwaadmechelen, Tessenderlo, Linkhout, Loks-

bergen, Lommel, Blerick, Venlo en Maasbree.

**stijfsele**: Opglabbeek, Schinnen en Hoensbroek.

**sele**: Meerssen.

**selewater** (ook *stijfselewater*):

Doenrade, Opglabbeek, Maastricht, 's-Herenelderen, Achel, Koersel, Hechtel, Hasselt, Heppen, Beringen, Zepperen, Gutshoven, Wellen, Sint-Truiden en Castenray.

**stijfsele**: Schimmert.

**sele** (ook *stijfsele*): freq. Oostlb., Centr.Maaslds., Trichterlds., Bilzerlds., Demerkemp. en Lonerlds., verspr. Tongerlds., Dommellds. en Truierlds.; ook in Haanrade, Waubach, Schaesberg, Sint-Martens-Voeren, Moresnet,



Ospel, Weert, Haler, Neeroeteren,  
Niel-bij-As, Genk,  
Kwaadmechelen, Oostham,  
Tessenderlo, Lommel, Boekend,  
Venray en Sevenum.

**stijf:** Kerkrade, Lontzen, Welkenraedt,  
Posterholt, Koningsbosch,  
Hoensbroek, Mheer, Weert,  
Gruitrode, Opoeteren, Maaseik,  
Obbicht en Mechelen-aan-de-Maas.

## DE WAS STIJFSELEN

N 104 (2000) (022), ZND 07 (1924) (048c);  
Beverlo Wb. (249), Echt Wb. (114), Gennep Wb.  
(177), Hamont Wl. (460), Lommel Wl. (320),  
Maastricht Wb. (409, 410), Meerlo-Wanssum Wb.  
(277), Meeswijk Wl. (619), Sittard Wb. (404),  
Tegelen Wb. (120), Venlo Wb. (252), Venray Wb.  
(536), Zonhoven Wb. (451);  
Delahaye, H. (zj.hs), Dols, W. (1953), Kats, J.  
(1939).

Linnengoed minder slap of plooibaar  
maken door het met stijfselpap te  
bestrijken.

**de was stijven:** Castenray, Nieuwstadt  
en Hoensbroek.

**linnen stijven:** Blerick en Bocholtz.

**stijven:** alg. Oostlb. en Kleverlds.,  
freq. Centr.Maaslds., Dommellds.  
en Demerkemp.; ook in Kerkrade,

Haanrade, Nieuwenhagen,  
Waubach, Schaesberg, Ospel,  
Weert, Haler, Maasbracht,  
Oplabbeek, As, Lanaken,  
Maastricht, Martenslinde,  
Vliermaal, Hoepertingen, Wellen,  
Borgloon, Velm, Sint-Truiden,  
Mielen-boven-Aalst, Tessenderlo,  
Meldert, Linkhout, Loksbergen,  
Boekend en Venlo.

**stijfselen** (ook *stijsselen*):

Oplabbeek, Echt/Gebroek,  
Oprimbie, Rekem, Maastricht,  
Kanne, Eijsden, Bilzen, Rosmeer,  
Val-Meer, Riksingen, Berg,  
Koninksem, Hamont, Beverlo,  
Gelinden, Bommershoven,  
Oostham en Lommel.

**stijf maken:** Berg.

## WASGOED

N 105 (2000) (006), DC 35 (1963) (014), ZND m  
(Franssen);  
Beverlo Wb. (046), Diepenbeek Wb. (292), Gennep  
Wb. (204), Gronsveld Wb. 2 (200), Hasselt Wb.  
(275), Lommel Wl. (404), Maastricht Wb. (493),  
Meerlo-Wanssum Wb. (328), Meeswijk Wl. (737),  
Meeuwen Wl. (235), Roermond Wb. (163), Sittard  
Wb. (488), Stokkem Wb. (069), Tegelen Wb. (079,  
120), Venray Wb. (655), Weertlands Wb. 1 (C 4,  
011), Zonhoven Wb. (549);  
Heyden, L.v.d. (1927), Vossen, A.F. (1966-68);

Het pas gewassen en gedroogde lin-  
nengoed.

**wasgoed:** alg. Kleverlds., freq.  
Noord.Oostlb., verspr. Oost.Zuidlb.  
en Zuidgeld.Lb.; ook in Laar,

Weert, Tungelroy, Thorn,  
Maasbracht, Genk, Roosteren,  
Echt/Gebroek en Maastricht.

**schoon wasgoed:** Schinnen.

**proper wasgoed:** Ophoven.

**wasgerei:** Gennep Wb.

**schoon gerei:** Venray.

**klaar gerei:** Meijel.

**lijnwaad** (*lieved, lievend, lij-  
ved, lijvend*): verspr. Oostlb., Horns,  
Maaskemp. en Centr. Maaslds.; ook  
in Hushoven, Boshoven, Vrakker,  
Maastricht, Neerharen, Diepenbeek,  
Hoeselt, Eksel, Peer en Hasselt.

**schoon lijnwaad** (*schoon lievend*):

Haler.

**zuiver lijnwaad** (*zuiver lieved, zuiver*

*lievend*): Valkenburg, Weert, Maastricht en Achel.  
**propel lijnwaad** (*propel lijved*): Sint-Truiden.  
**was**: alg. Zuid.Oostlb., freq. Noord.-Oostlb. en Kleverlds., verspr. Oost.-Zuidlb.; ook in Weertlands Wb. 1 en in Kerkrade, Spekholzerheide, Vaals, Neeritter, Bree, Meeuwen, Meeswijk, Stein, Maastricht, Hoeselt, Tongeren, Lauw, Eksel, Zonhoven, Hoepertingen, Wellen, Hout-Blerick, Boekend en Venlo.  
**reine was** (*rein was, ring was*): Kerkrade, Nieuwenhagen, Schaesberg en Vijlen.  
**schone was**: Heel, Blerick, Venlo en Horst.  
**zuivere was** (ook *zuiver was*): Valkenburg, Noorbeek, Terlinden, Weert, Kinrooi en Kerkhoven.  
**propere was**: Lommel.  
**droge was**: Achel, Heel en Doenrade.  
**gedroogde was**: Montfort.  
**frisse was**: Nieuwenhagen.  
**strijkewas**: Schinnen.  
**strijkwas**: Kerkrade, Ospel, Obbicht

en Venray.  
**strijk, (de) -**: Doenrade, Hoensbroek, Thorn, Rekem, Neerharen, Eijsden, Tongeren, Lauw en Houthalen.  
**strijkgoed**: Waubach, Doenrade, Schinnen, Weert, Maastricht en Eigenbilzen.  
**drooggoed**: Waubach.  
**gewassie**: Nederweert.  
**dingen** (ook *het dingen*): Eksel en Diepenbeek.

De volgende opgave wordt gebruikt voor wasgoed dat nog gesteven moet worden:

**stijfgoed**: Tegelen.

De volgende opgave wordt gebruikt voor wit wasgoed:

**witgoed**: Lommel.

De volgende opgaven worden gebruikt voor bont wasgoed:

**het blauwt** (*het blaait*): Beverlo.

**blauwe was** (*blauve was*): Beverlo.

**bont**: Tegelen.

**bontgoed**: Rekem.

## DE WAS INVOCHTEN

DC 28 (1956) (008);  
Kerkrade Wb. 2 (113, 183), Meeswijk Wl. (081),  
Roermond Wb. (114), Venlo Wb. (154), Venray Wb.  
(240, 526).

Het wasgoed voor het strijken licht bevochtigen. Volgens een respondent uit Venray gebeurde dit vroeger met een borsteltje (*rieske*) dat was gemaakt van berkentwijgjes.

**de was invochten**: Lottum.

**was invochten**: Venlo.

**het lijnwaad invochten** (*het lievend invochten*): Valkenburg.

**invochten** (ook *invochen*): freq. Ripuar., Noord.Oostlb. en Kleverlds., verspr. Zuid.Oostlb. en Weertlds.; ook in Heerlen, Gulpen,

Vijlen, Tungalroy, Wessem, Borgharen, Blerick, Hout-Blerick en Venlo.

**was sprinkelen**: Spaubeek, Nuth/Aalbeek en Eys.

**besprinkelen**: Amby, Margraten, Weert en Lottum.

**insprinkelen** (ook *i-sprinkelen, i-sprinkelen*): alg. Zuid.Oostlb., freq. Noord.Oostlb. en Horns, verspr. Oost.Zuidlb.; ook in Vaals, Stein, Maastricht en Sevenum.

**insprinken**: Leveroy.

**sprinkelen**: freq. Oostlb. en Zuidgeld.Lb.; ook in Kerkrade, Waubach, Wijlre, Eys, Grathem, Maasbracht, Holtum, Guttecoven, Geulle, Meterik, Sevenum en Maasbree.

**besprenkelen:** Meeswijk.  
**sprenkelen:** Venray Wb.  
**spritsen:** Kerkrade.  
**natmaken:** Gronsveld.

**natten** (*netsen, netten*): Kerkrade Wb. 2; ook in Puth.  
**inbetten:** Nuth/Aalbeek.

## STRIJKIJZER

N 79 (1979) (090);  
 Bree Wb. (074), Eupen Wb. (194), Genk Wb. (065),  
 Gennep Wb. (178), Hasselt Wb. (440), Heerlen Wb.  
 1 (060), Kerkrade Wb. 2 (067, 239), Maastricht Wb.  
 (013, 415), Meeuwen Wl. (207), Roermond Wb.  
 (014, 111), Sint-Truiden Wb. (091, 194), Sittard Wb.  
 (409), Stokkem Wb. (106), Tungalroy Wb. (106),  
 Venray Wb. (417, 543), Weertlands Wb. 1 (C 1,  
 013), Zonhoven Wb. (182, 459);  
 Bisschops, M. (1994) (035), Kats, J. (1939).

Metalen werktuig met handvat, dat verhit wordt om er wasgoed mee te strijken. Vroeger gebeurde dit verhit-ten op de kachel of door middel van houtskool in het strijkijzer zelf; tegenwoordig werken de strijkijzers op elektriciteit en worden ze op deze manier verhit. Zie ook de lemmata HOUTSKOOLSTRIJKIJZER, ELEKTRISCH STRIJKIJZER en BOUTIJZER in WLD II.7, pag. 41 e.v.

**strijkijzer** (ook *strikijsder, strijkijz-der*): alg. Kleverlds., freq. Ripuar., Oostlb., Maaskemp. en Centr.-Maaslds., verspr. Oost.Zuidlb., Horns en Zuidgeld.Lb.; ook in Sint-Martens-Voeren, Eupen, Maastricht, Neerharen, Eigen-

bilzen, Hoeselt, Eksel, Houthalen, Zonhoven, Hasselt, Sint-Truiden, Jeuk, Leopoldsburg en Kwaadmechelen.

**strijkbout:** Nunhem, Swalmen, Schimmert, Tungalroy, Neeritter, Kinrooi, Gruitrode en Obbicht.

**bout** (ook *bolt*): Posterholt, Meeuwen, Oplabbeek, Genk en Arcen.

**boutje:** Bree Wb.

**platin (fr.):** Sint-Truiden.

**ijzer:** Sint-Truiden.

Vgl. voor de volgende opgave ook het Hgd. *Bügeleisen*:

**beugelijzer:** Kerkrade Wb. 2.

De volgende twee trefwoorden zijn benamingen voor een strijkijzer dat met behulp van houtskool wordt verhit:

**ameren-ijzeren** (*ameren-ijsderen*):  
 Tungalroy.

**amerenijzer:** Roermond en Maastricht.

Met de volgende opgave wordt een zwaar strijkijzer om te persen aangeduid:

**persijzer:** Venray Wb.

## ROESTPLEK

N 79 (1979) (089), ZND 36 (1941) (011), ZND B1 (1940sq) (374);  
 Bree Wb. (203), Roermond Wb. (111), Tongeren Wb. (005), Venlo Wb. (276), Venray Wb. (653);  
 Beenen, P. (1973) (233).

Moelijk verwijderbare roestvlek in het linnegoed, veroorzaakt door vocht. De stof waarmee men roestplekken uit het linnen kan verwijderen, wordt in

Venray e.o. **zuringzout** genoemd (Venray Wb., pag. 705).

**ijzerenmaal** (ook *ijsdrenmaal*):

Opgrimbie, Eigenbilzen, Borgloon, Nieuwerkerken, Sint-Truiden en Jeuk.

**ijzermaal:** freq. Maaskemp.,

Centr.Maaslds., Tongerlds. en Dommelds.; ook in Gronsveld,

- Roermond, Molenbeersel, Lanaken, Veldwezelt, Bilzen, Vlijtingen, Hechtel, Helchteren, Lummen, Beverlo, Paal, Groot-Gelmen, Wellen, Herk-de-Stad, Sint-Truiden, Kwaadmechelen, Tessenderlo, Linkhout en Lommel.
- maal:** Kwaadmechelen.  
**ijzervlek:** Moelingen.  
**ijzerwetter:** Schulen.  
**plek:** Swalmen, Neeritter, Lanklaar en Obbicht.  
**roespel:** Hasselt.  
**roessel:** Diepenbeek, Hasselt, Kerniel, Wilderen en Montenaken.  
**roesselplek** (ook *roesselplak*): freq. Lonerlds.; ook in Zonhoven, Diepenbeek, Houthalen, Stokrooie, Stevoort, Sint-Truiden en Jeuk.  
**roest:** Heythuysen, Vlodrop, Sittard, Weert, Rekem, Zichen-Zussen-Bolder, Overpelt, Leopoldsburg en Tienray.  
**roester:** Tessenderlo.  
**roestijzer:** Lommel.  
**roestplaats:** Eigenbilzen en Zichen-Zussen-Bolder.  
**roestplek** (ook *roestplak*): freq. Maaskemp., verspr. Horns; ook in Reuver, Nunhem, Montfort, Klimmen, Weert, Lanklaar, Buchten, Bilzen, Hoeselt, Herstappe, Zolder, Houthalen, Blerick, Boekend, Venlo, Meerlo en Meijel.
- roestplekje** (*roestplekske*): Herten (bij Roermond).  
**roestvlek:** verspr. Zuid.Oostlb; ook in Schaesberg, Sint-Martens-Voeren, Bocholt, Meeuwen, Rotem, Guttecoven, Maastricht, Beverst en Velden.  
**smet:** Meijel en Posterholt.  
**spik:** Schaesberg, Herten (bij Roermond), Maastricht en Neerharen.  
**spikkel:** Waubach, Mheer en Gulpen.  
**spit:** Schimmert.  
**spot:** Meijel, Tungelroy en Meeuwen.  
**stee:** Gennep.  
**tikkel:** Montfort en Stein.  
**vieze plek:** Oirlo.  
**aardvuur:** Opitter.  
**vuur:** Venray Wb.; ook in Helden/Everlo en Venlo.  
**weer:** Schimmert.

## 15 Tuin, plaats rondom het huis

De lemmata GROENTENTUIN, MOESTUIN en PRIEEL zijn opgenomen in WLD I.7, de aflevering die onder meer het boereerf en de moestuin behandelt.

### STOEP, TROTTOIR

SGV (1914) (036), ZND 07 (1924) (049);  
Eupen Wb. (191), Hamont Wl. (462), Kerkrade Wb.  
2 (231), Stokkem Wb. (105), Tegelen Wb. (120),  
Tongeren Wb. (588);  
Beenen, P. (1973) (240), Goossens, H. (1981),  
Jaspar, E. (1921-28), Kats, J. (1939), Veldeke 15  
(1940) (044, 062).

De geplaveide verhoging langs de  
voorgevel van een huis.

Het woord **dorpel** wordt volgens de  
informant uit Heer gebruikt voor dat  
deel van de stoep, dat vlak voor de  
deur ligt. Zie ook het lemma DORPEL in  
WLD II.9, pag. 117 e.v.

**stoep:** alg. in Nl. Lb. m.u.v. Ripuar.;  
ook in Molenbeersel, Bree, Bilzen,  
Rosmeer, Hamont, Sint-  
Huibrechts-Lille, Houthalen,  
Lanklaar, Stokkem, Rekem,  
Lanaken, Kermt, Hasselt, Borgloon  
en Oostham.

**sprong:** freq. Ripuar. en Oost.Zuidlb.,  
verspr. Zuid.Oostlb.

**steenweg** (ook *stevek*, *steveg*): Eupen,  
Welkenraedt, Thorn, Stevensweert,  
Laak en Genooi/Ohé.

**steenwegje** (*steenwegske*):  
Nederweert.

**steen:** Brunssum.

**pavei:** 's-Gravenvoeren en Epen.

**plavei** (*prevei*): Mheer.

**rabat** (ook *trabat*, *trebat*): Kanne,  
Riksingen, Tongeren en Borgloon.

**trottoir:** Montzen, Welkenraedt,  
Valkenburg, Rotem, Lanklaar,  
Bilzen, Rosmeer, Viermaal, Eksel,  
Wijchmaal, Wellen, Borgloon,  
Bommershoven, Velm, Sint-  
Truiden en Tessenderlo.

**bordure** (**fr.**): Mielen-boven-Aalst.

**dorpel** (ook *druppel*, *dulper*, *durpel*):  
Montzen, Buggenum, Heer en  
Thorn.

**zul:** Sint-Truiden, Riksingen en  
Koninksem.

**luif:** freq. Centr.Maaslds.; ook in  
Munstergeleen, Amby, Lanaken en  
Bunde.

**luip:** Geleen.

**stap:** Dieteren.

**trap:** Brunssum.

**rampe** (**fr.**): Wijchmaal.

**kant:** Wijchmaal.

**ACHTERUIT**

N 79 (1979) (100), ZND m (Franssen, Houben, vElst, Welter);  
 Hasselt Wb. (037, 038, 237), Kerkrade Wb. 2 (104),  
 Maastricht Wb. (406), Roermond Wb. (315),  
 Tongeren Wb. (246, 281), Venray Wb. (430),  
 Zonhoven Wb. (234);  
 Achten, P. (1995) (064), Heyden, L.v.d. (1927).

Open, niet door muren omsloten plaats achter het huis. Een **schallij** is volgens het Hasselt Wb. (pag. 37) 'een achterplaatsje van ± 5m<sup>2</sup>, traditioneel gekasseid, soms overdekt of half overdekt, met waterpomp en gootsteen'. Ook de **cour** en de **steenweg** zijn volgens respondenten uit Opglabbeek, Rekem en Maastricht met tegels of stenen geplaveid.

Zie voor de consonantwisseling bij de lexicale varianten *kaslai* en *kasselai* onder het trefwoord **schallij** ook het Tongeren Wb. (pag. 246) waar beide vormen tot een gereconstrueerde vorm \**skallai* worden herleid.

**achterruit:** verspr. Maaskemp.; ook in Gulpen, Sint-Martens-Voeren, Reuver, Posterholt, Sittard, Schimmert, Gronsveld, Weert, Tungalroy, Kinrooi, Lanklaar, Buchten, Rekem, Maastricht, Hasselt, Sint-Truiden en Leopoldsburg.

**achteruits:** Hasselt.

**achterom:** Oirlo, Weert en Montfort.

**cour (fr.):** Welkenraedt, Opglabbeek, As, Bilzen, Hoeselt, Riksingem,

Tongeren, Zonhoven en Hasselt.

**courtje:** Rekem.

**achterplaats:** Schimmert.

**buitenplaats:** Meijel.

**plaats:** alg. Kleverlds, freq.

Zuidgeld.Lb., verspr. Noord.Oostlb.; ook in Schimmert, Weert,

Tungalroy, Ell, Guttecoven en Stein.

**plei:** Schaesberg, Klimmen, Noorbeek, Terlinden en Maastricht.

**schallij** (ook *kaslai*, *kasselai*): Sint-Truiden, Hasselt en Tongeren.

**schallijtje** (*schallijke*): Sint-Truiden.

**steenweg** (ook *steeweg*): Maastricht en Amby.

**steenwegje** (*stevigske*): Sittard.

**hof:** Kerkrade Wb. 2; ook in Waubach, Welkenraedt, Vlodrop, Maastricht en Kwaadmechelen.

**mesthof:** Helden/Everlo, Meeuwen, Gruitrode en Opglabbeek.

**erf:** Meijel en Klimmen.

**geleg:** Lanklaar, Rekem en Neerharen.

**goed:** Ophoven, Echt/Gebroek en Lutterade.

**goedje:** Guttecoven.

**mesthoop:** Eksel.

**vrij:** Roermond.

**wei:** Guttecoven, Sint-Truiden en Jeuk.

**achter:** Heythuysen, Montfort, Weert en Sint-Truiden.

**achter gen huis:** Mheer.

**achter het huis:** Oirlo en Weert.

**buiten:** Gruitrode en As.

**BINNENPLAATS**

N 79 (1979) (099);

Bree Wb. (061, 263), Echt Wb. (053), Gronsveld Wb. 2 (020), Hamont Wl. (009), Heerlen Wb. 2 (085), Lommel Wl. (156), Sint-Truiden Wb. (040), Valkenburg Wb. (165), Venlo Wb. (215), Venray Wb. (430), Zonhoven Wb. (234);  
 Vreuls, E. (zj.hs).

Plaats achter het huis, omsloten door muren en meestal geplaveid met stenen of tegels.

**binnenplaats:** verspr. Noord.Oostlb. en Kleverlds.; ook in Ubachsberg, Heerlen, Schimmert, Klimmen, Tungalroy, Neeritter, Echt/Gebroek, Stein, Velden, Blerick en Boekend.

**binnenplaatsje** (*binnenplaatske*):

Meijel en Herten (bij Roermond).

**binnencour:** Kinrooi, Rekem en Hoeselt.



**cour (fr.):** verspr. Zuid.Oostlb.; ook in Bree Wb. en in Gulpen, Sint-Martens-Voeren, Weert, Kinrooi, Ophoven, Lanklaar, Maastricht, Houthalen, Zonhoven, Sint-Truiden, Jeuk, Leopoldsburg, Kwaadmechelen en Lommel.  
**cour-tje** (*cour-ke*): Meeuwen, Maastricht, Neerharen, Eksel en Jeuk.  
**achterbouw:** Oplabbeek.  
**achterom:** Klimmen.

**achterruit:** Bree Wb.; ook in Klimmen, Hamont en Sint-Truiden.  
**binnenhof:** Schaesberg.  
**hof:** Heerlen, Waubach, Schaesberg, Ell en Echt/Gebroek.  
**plaats:** Venray Wb.; ook in Heythuysen, Montfort, Posterholt, Lutterade, Schimmert, Weert, Arcen, Blerick en Venlo.  
**plaatsje** (ook *plaatske*): Heythuysen, Reuver, Swalmen, Maastricht, Arcen en Gennep.  
**plei:** verspr. Zuid.Oostlb.; ook in Maastricht.  
**steenweg** (*steveg, steeweg*): Maastricht, Valkenburg en Heerlen.  
**werf:** Schimmert.  
**erf:** Neeroeteren.  
**geleg:** Neeroeteren.  
**goed:** Lutterade, Buchten, Obbicht, Guttecoven.  
**goedje:** Sittard.  
**mesthof** (*mestem, mestif*): Gruitrode, Oplabbeek en Gronsveld.  
**op de hof** (*op de noof*): Ospel.  
**op het goed:** Guttecoven.

## TUIN

Afgeperkt of omheind stuk grond dat bij het huis hoort en daaraan aansluit of het omgeeft. Er worden bloemen gekweekt en/of groenten geteelt. De term **weitje** is in Valkenburg een benaming voor een 'kleine tuin' (Valkenburg Wb., pag. 199)

**hof** (ook *of*): alg. in Belg. en Nl. Lb.  
**hofje** (*hofke*): Venray Wb.; ook in Welkenraedt.  
**gaard** (ook *gaad*): Simpelveld, Heerlen, Heerlen, Rimborg, Schinnen, Merkelbeek en Thorn.  
**gaarde** (ook *gaarden, gade*): Vaals, Eynatten, Remersdaal, Montzen en Eupen.  
**gaardje** (*gaadje*): Rimborg.  
**bloemenggaard** (*bloemengaad*):



Kerkrade Wb. 2.  
**bloemenhof:** Sittard.  
**koolhof** (*koolef, koolof*): freq. Geullds. en Zuid.Oostlb.; ook in Gemmenich en Bunde.  
**moeshof:** Dieteren.  
**moestem** (ook *moesem*): freq. Centr.Maaslds.; ook in

/ hof	(166)
⊙ (-)gaard(e)	(17)
△ koolhof	(15)
◆ moestem	(10)
★ warmoeshof	(4)

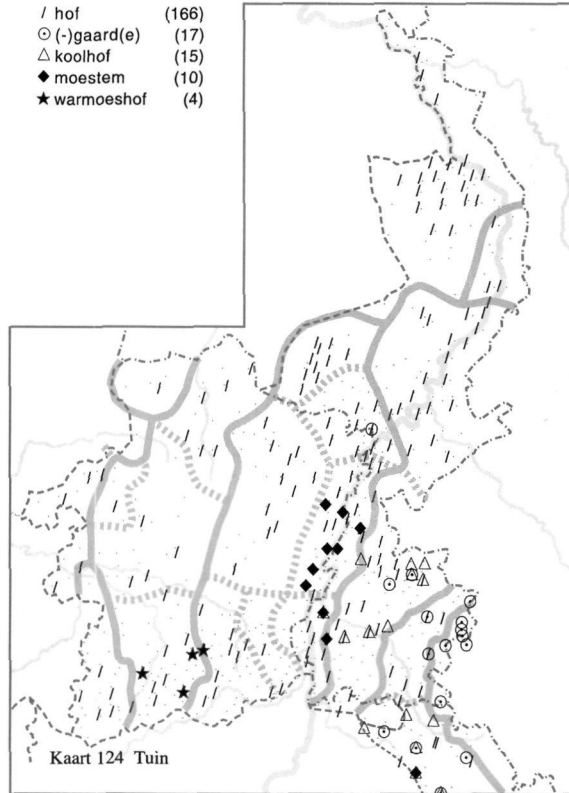

SGV (1914) (014), ZND 01 (1922) (a-m), ZND 04 (1924) (026), ZND m (Marchal);  
 Echt Wb. (053), Eupen Wb. (048), Genk Wb. (134), Gronsveld Wb. 2 (022, 175), Hasselt Wb. (184), Heerlen Wb. 2 (223), Kerkrade Wb. 2 (062), Lommel Wl. (120), Maastricht Wb. (143), Meerlo-Wanssum Wb. (141), Roermond Wb. (106), Sittard Wb. (049), Stokkem Wb. (078), Tegelen Wb. (088), Tongeren Wb. (225), Valkenburg Wb. (199), Venlo Wb. (142), Venray Wb. (222), Weertlands Wb. 1 (C 1, 007), Zonhoven Wb. (172);  
 Achten, P. (1995) (158), Bisschops, M. (1994) (012), Boileau, A. (1971) (104), Mertens, A.M. (1885b), Roukens, W. (1937) (add.);  
 Vossen, A. (zj.hs).

Welkenraedt, Amby en Bunde.  
**warmoes** (*wermes, werremes*):  
 Gelinden, Gutshoven en Borgloon.  
**warmoeshof** (ook *wermesof, wermesthof, wermestof, wermstof*):

Vliermaal, Hoepertingen,  
 Guigoven en Bommershoven.  
**tuintje**: Swolgen.  
**weitje**: Valkenburg.  
**plaats**: Swolgen.

## BLOEMPERK

N 104 (2000) (028), ZND A1 (1940sq) (080);  
 Gronsveld Wb. 2 (022), Kerkrade Wb. 2 (053),  
 Maastricht Wb. (316), Meeswijk Wl. (480),  
 Meeuwen Wl. (171), Tongeren Wb. (428, 435),  
 Zonhoven Wb. (033).

Afgeperkt deel van een tuin met gekweekte bloemen.

**bloemperk**: Weert en Maastricht.  
**bloemenperk**: verspr. Zuid.Oostlb.;  
 ook in Waubach, Posterholt,

Maasbracht, Echt/Gebroek,  
 Maastricht en Maasbree.  
**perk**: verspr. Maaskemp. en  
 Lonerlds.; ook in Kerkrade,  
 Roggel, Baarlo, Melick,  
 Hoensbroek, Gronsveld, Maaseik,  
 Lanklaar, Meeswijk, Maastricht,  
 Eijsden, Bilzen, Beverst, Tongeren,  
 Berg, Overpelt, Lozen, Eksel,  
 Koersel, Helchteren, Houthalen,  
 Beverlo, Paal, Herk-de-Stad,



Mielen-boven-Aalst,  
Kwaadmechelen, Meldert,  
Boekend en Castenray.  
**bloemenperkje**: Haanrade.  
**perkje** (ook *perkske*): Maastricht en  
Klimmen.  
**park**: Tongeren.  
**bed**: Kerkrade Wb. 2; ook in  
Noorbeek, Terlinden en Zonhoven.  
**bloembed**: Schaesberg.  
**bloembedje**: Maastricht.  
**bloemenbed**: Heel, Valkenburg en  
Klimmen.  
**bloemenbedje**: Heel.  
**bloemengard** (ook *bloemengaad*):  
Kerkrade, Bocholtz, Nieuwen-  
hagen, Koningsbosch en Schinnen.

**bloemengardje** (*bloemengaadje*):  
Kerkrade.  
**gaard** (*gaad*): Waubach.  
**bloemenhof**: verspr. Noord.Oostlb.;  
ook in Nieuwstadt, Blerick en  
Venray.  
**koolhof** (*koolef*): Venlo en Schimmert.  
**bloemenhofje** (*bloemenhofke*):  
Baarlo, Nieuwstadt, Haler en  
Sevenum.  
**hofje** (*hofke*): Sevenum, Nieuwstadt  
en Maastricht.  
**bloemenmoesempje** (*bloemenmoe-  
semke*): Obbicht.  
**bloementuin**: Heel en Maastricht.  
**afgekort, het -**: Ospel.

## GRASVELD, BLEEKVELD

/ bleek	(131)
○ groes, groesje	(51)
▲ bleekplei	(6)
I dries	(4)

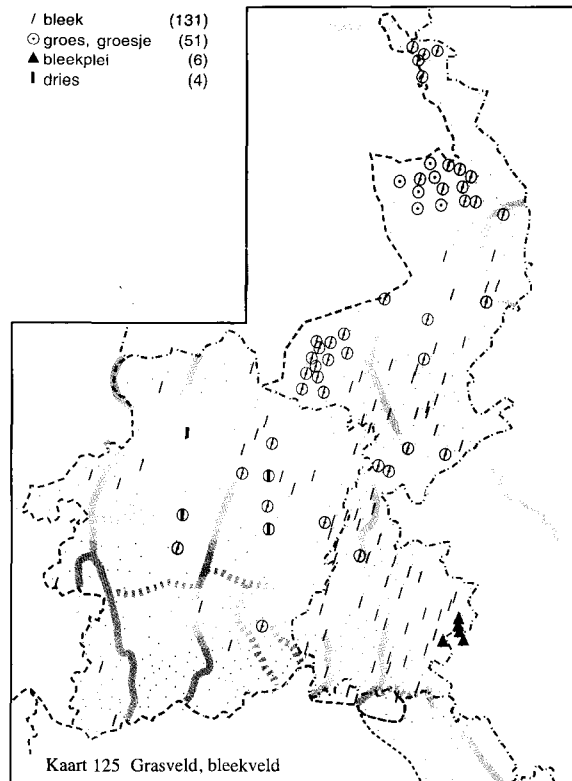

N 79 (1979) (100, 101), N 90 (1982)  
(004);  
Beverlo Wb. (042), Bree Wb. (087),  
Echt Wb. (030, 051), Gennep Wb.  
(041, 074), Hamont Wl. (051),  
Heerlen Wb. 2 (111), Kerkrade Wb. 2  
(061), Lommel Wl. (036), Maastricht  
Wb. (038), Meerlo-Wanssum Wb.  
(073, 128), Meeuwen Wl. (031, 087),  
Roermond Wb. (035), Stokkem Wb.  
(028), Tegelen Wb. (078, 087), Venlo  
Wb. (102), Venray Wb. (193),  
Weertlands Wb. I (C 1, 006, C 4,  
001), Zonhoven Wb. (051);  
Bisschops, M. (1994) (004), Heyden,  
L.v.d. (1927).

Grasveld bij een woning. De trefwoorden **bleek**, **bleekplei** en **bleekwei** verwijzen naar het feit dat op het grasveld vroeger de was in de zon te bleken werd gelegd. Zie ook het lemma DE WAS BLEKEN.

**grasveld:** Heerlen.

**bleek:** alg. in Nl. Lb.; ook in Bree Wb. en in Lanklaar, Stokkem, Meeswijk, Eigenbilzen, Diepenbeek, Hoeselt, Hamont, Eksel, Houthalen, Zonhoven, Beverlo, Sint-Truiden, Jeuk, Leopoldsburg, Kwaadmechelen, Loksbergen en Lommel.

**bleekplei:** Kerkrade Wb. 2; ook in Epen.

**bleekwei:** Lanklaar.

**dries:** Gruitrode, Opglabbeek, As, Eksel en Houthalen.

**groes:** alg. Kleverlds., verspr. Noord.Oostlb. en Maaskemp.; ook in Weertlands Wb. 1 en in Lutterade, Tungelroy, Echt/Gebroek, Stein, Eigenbilzen, Houthalen, Zonhoven en Arcen.

**groesje** (*groeske*): Montfort, Pey, Echt/Gebroek, Lanklaar en Tienray.

**huiswei:** Venray.

## GAZON

N 79 (1979) (101); Diepenbeek Wb. (271), Hamont Wl. (130), Hasselt Wb. (146), Heerlen Wb. 2 (111), Kerkrade Wb. 2 (126), Kortessem Wb., Maastricht Wb. (106, 315), Meeswijk Wl. (478), Sint-Truiden Wb. (190), Tongeren Wb. (432), Zonhoven Wb. (349); Achten, P. (1995) (042, 099), Bettens, A. (1954) (098).

Kort gemaaid, verzorgd grasveld met kwaliteitsgras.

**gazon** (ook *gazong*): freq. Zuid.Oostlb. en Centr.Maaslds.; ook in Ubachsberg, Schaesberg, Sint-Martens-Voeren, Nunhem, Vlodrop, Neeritter, Kinrooi, Bree, Meeuwen, Neer-

oeteren, Maastricht, Hoeselt, Hamont, Kwaadmechelen, Blerick en Meijel.

**pelouse** (*fr.*): Meeuwen, Meeswijk, Maastricht, Neerharen, Kanne, Eigenbilzen, Diepenbeek, Hoeselt, Tongeren, Zonhoven, Hasselt, Kortessem, Sint-Truiden en Jeuk.

**gras:** Leopoldsburg en Schimmert.

**grasperk:** Houthalen.

**grasplei:** Kerkrade Wb. 2.

**grasveld:** Boekend, Klimmen en Heerlen.

**grasveldje:** Herten (bij Roermond).

**groes:** Hoeselt.

**weitje** (*weike*): Maastricht.

## TERRAS

N 79 (1979) (104); Lommel Wl. (340), Tongeren Wb. (577, 578).

Meestal verhard en vaak hoger dan het omliggende terrein gelegen stuk grond in de nabijheid van het huis, dat als zitplaats gebruikt kan worden.

**terras:** verspr. Horns, Maaskemp., Centr.Maaslds. en Zuidgeld.Lb.; ook in Schaesberg, Gulpen, Sint-

Martens-Voeren, Reuver, Nunhem, Schimmert, Mheer, Weert, Maastricht, Neerharen, Hoeselt, Tongeren, Houthalen, Sint-Truiden, Jeuk, Leopoldsburg, Lommel, Gennep en Meijel.

**zitje:** Reuver, Guttecoven en Klimmen.

**berm:** verspr. Centr.Maaslds.; ook in Montfort, Schimmert, Noorbeek, Ophoven en Gruitrode.



**hof:** Helden/Everlo en Opglabbeek.  
**plaats voor het huis:** Schimmert.  
**plaatsje** (*plaatske*): Sittard.  
**plaatsje voor het huis** (*plaatske voor het huis*): Schimmert.  
**platje:** Klimmen.  
**plei-tje:** Waubach.  
**stoep:** Meijel, Weert en Meeuwen.  
**terp:** Nunhem.  
**verhoog:** Eksel.  
**heuvel:** Gruitrode.  
**groesje** (*groeske*): Montfort.

## STENEN OMHEINING

N 90 (1982) (005);  
 Weertlands Wb. 1 (C 1, 012).

Schutting of omheining van steen, bijvoorbeeld rond de tuin of de binnenplaats.

**muur:** freq. Oost.Zuidlb. en Oostlb., verspr. Horns en Kleverlds.; ook in Simpelveld, Kerkrade Ospel, Weert, Meeuwen, Born, Urmond, Stein, Wolder/Oud-Vroenhoven, Maastricht, Diepenbeek, Hoeselt, Eksel, Jeuk, Leopoldsburg, Velden, Blerick en Venlo.

**muurtje** (*muurke*): Eys, Roermond, Maasniel, Posterholt, Susteren en Maastricht.

**scheidingmuur:** As.

**scheidmuur:** Ell.

**omheining:** Hoensbroek en Ten-Esschen/Weustenrade.

**schans:** Nieuwenhagen, Heerlerbaan/Kaumer, Kesseleik, Montfort, Schimmert, Tungalroy, Ittervoort en Maasbree.

**schrans:** Thorn, Schinnen en Schimmert.

**schutting:** Weertlands Wb. 1; ook in Gulpen, Ingber, Reuver, Roermond, Susteren, Sittard, Guttecoven, Stein, Maastricht, Venray, Tienray en Meijel.

**tuin:** Maasbree en Merkelbeek.

**afrastering:** Meijel en Echt/Gebroek.

## HEK, HEKWERK

N 79 (1979) (102), SGV (1914) (013);  
 Hamont Wl. (149), Hasselt Wb. (464), Heerlen Wb. 1 (059), Kerkrade Wb. 2 (233), Lommel Wl. (105), Maastricht Wb. (404), Meeswijk Wl. (239, 610), Sint-Truiden Wb. (119), Tegelen Wb. (119), Venlo Wb. (250), Zonhoven Wb. (152);  
 Bettens, A. (1954) (032, 073), Bisschops, M. (1994) (034), Heyden, L.v.d. (1927).

Afscheiding of omheining van verticale, op gelijke afstanden geplaatste, overdwars verbonden palen, staven of

spijlen. Met de trefwoorden **grille** (**fr.**) en **staketsel** wordt over het algemeen een metalen hekwerk aangeduid.

**hekwerk:** Klimmen.

**hek:** freq. Kleverls., verspr. Oost.Zuidlb., Oostlb., Horns, Centr.Maaslds. en Zuidgeld.Lb.; ook in Nederweert, Meeuwen, Opglabbeek en Maastricht.

**stalen hek:** Reuver.



**hekken:** freq. Kleverlds.; ook in Susteren, Weert, Tungelroy, Borgharen en Sint-Pieter.  
**hekkens:** Meerlo en Ospel.  
**gelint:** Meerlo.  
**gitter (du.):** Sittard en Schaesberg.  
**grille (fr.):** Meeswijk, Kanne, Hamont, Eksel, Zonhoven, Hasselt, Sint-Truiden en Lommel.  
**ijzeren grille:** Bree.  
**spalier (du.):** Brunssum.  
**staketsel** (ook *stangketsel*, *stanketsel*, *strangketsel*): freq. Ripuar., verspr. Oost.Zuidlb. en Zuid.Oostlb.; ook in Tegelen, Heel, Weert, Thorn, Meeswijk, Maastricht, Lottum,

Venlo en Oirlo.  
**rek:** Jeuk en Brunssum.  
**afmaking:** Herten (bij Roermond).  
**afraftering:** Sittard, Schimmert, Gronsveld, Buchten, Guttecoven en Stein.  
**afsluiting:** Eigenbilzen.  
**afsluiting:** Neeroeteren, As, Hoeselt en Sint-Truiden.  
**balie (bai):** Gronsveld, Noorbeek en Terlinden.  
**barier (breer):** Kanne.  
**schei:** Lutterade.  
**scheiling:** Meeuwen.  
**heining:** Kwaadmechelen, Jeuk en Schimmert.  
**omheining:** Ophoven, Rekem, Kwaadmechelen, Blerick en Venlo.  
**schutting:** Meijel en Guttecoven.  
**tuin:** freq. Noord.Oostlb.; ook in Ubachsberg, Tungelroy, Ell, Kinrooi, Lanklaar, Obbicht en Blerick.  
**draad, de -:** As.  
**weipalen:** Gruitrode en Oplabbeek.

## HEK, POORTJE

N 79 (1979) (102), SGV (1914) (013), ZND m (Langohr);  
 Beverlo Wb. (101), Bree Wb. (061, 138, 466), Echt Wb. (123), Gronsveld Wb. 2 (066), Hamont Wl. (165), Hasselt Wb. (058), Heerlen Wb. 2 (223), Kerkrade Wb. 2 (115), Kortesse Wb. (052), Maastricht Wb. (329), Sint-Truiden Wb. (053), Sittard Wb. (444), Valkenburg Wb. (143, 186), Venlo Wb. (107), Zonhoven Wb. (031);  
 Bisschops, M. (1994) (012), Goossens, H. (1981), Heyden, L.v.d. (1927), Kats, J. (1939).

Uit horizontale en verticale latten vervaardigd deurtje, dat de toegang vormt tot de tuin..

Zie voor de trefwoorden **vauwer** en **vauweren** ook WNT XVIII, kol. 255, s.v. *valderen*, '(Limb.) sluitboom aan een weide' en voor het trefwoord **garnei** RhWb (II), kol. 1032, s.v. *garnei*,



'Staketten- oder Gartentüre aus Latten, Holz'.

**poortje** (ook *poorteke*, *poetje*):  
 Nieuwenhagen, Waubach, Rimburg, Belfeld, Beesel, Buggenum, Meeuwen en Beverlo.  
**achterpoortje:** Bree Wb.

**poort:** Maastricht.

**barier** (ook *bereer, breer, brier*): freq.

Zuid.Oostlb., verspr.

Centr.Maaslds.; ook in Eys, Epen,

Montzen, Thorn, Maastricht,

Limmel, Zonhoven, Hasselt,

Kortesseem, Sint-Truiden en Venlo.

**gaard** (ook *gaar*): Simpelveld, Eys,

Vijlen, Montzen, Berg-en-Terblijt

en Gronsveld.

**gaardenpoortje** (*gadenpootje*):

Heerlen.

**vauwer:** Gronsveld.

**vauweren:** freq. Zuid.Oostlb.; ook in

Heerlen, Horn, Guttecoven en  
Merselo.

**veken:** alg. Zuid.Oostlb.; ook in Bree

Wb. en in Heerlen, Echt/Gebroek

en Guttecoven.

**garnei:** freq. Ripuar.; ook in Epen en

Montzen.

**hek:** Roermond, Swalmen, Montfort,

Broeksittard en Schinnen.

**hekken:** Hamont.

**rabat:** Valkenburg.

**rek:** Bingelrade.

**stegel:** Kwaadmechelen.



## 16 Tuin- en kamerplanten

In deze paragraaf worden de benamingen voor een aantal planten behandeld, die in de tuin en in huis worden aangetroffen. Het begrip HORTENSIA (*Hydrangea hortensia*) leverde te weinig lexicaal onderscheiden materiaal op voor een lemma. Van de SANSEVERIA is geen lemma opgenomen, omdat er te weinig materiaal beschikbaar was. Behalve het algemene **sanseveria** leverde dit begrip de trefwoorden **vrouwentongen** (voor Uikhoven) en **poorplant** (voor Maastricht) op. Zie ook WLD III, 4.3, waarin de woordenschat in verband met de wilde flora is opgenomen.

### AFRIKAANTJE

I stinkertje	(47)
△ afrikaantje	(46)
∨ stinkerd	(25)
- stinker	(18)
△ afrikaan	(9)

DC 54 (1979) (020), DC 60a (1985) (178), N 73 (1975) (029c), N 92 (1982) (178);  
Bree Wb. (273), Genk Wb. (113, 317), Hasselt Wb. (043), Niel-St.Truiden Wl. (II.350), Maastricht Wb. (008), Meerlo-Wanssum Wb. (277), Meeswijk Wl. (620), Tongeren Wb. (003, 532), Tungenroy Wb. (187), Venlo Wb. (346), Venray Wb. (439, 537), Weertlands Wb. I (B1, 010), Zonhoven Wb. (452);  
Achten, P. (1995) ((inl.)), Heynen, P. (1960sq), Reumers, P. (1987) (091);  
Kh Venlo (-).

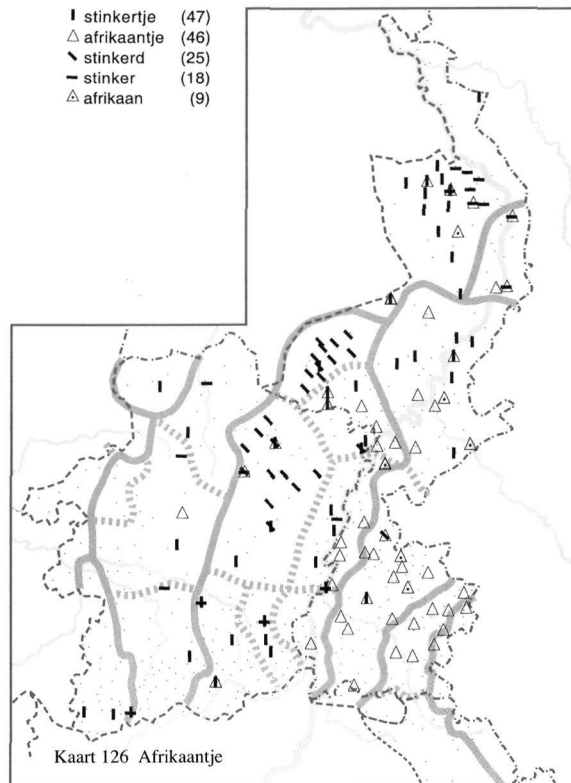

Het afrikaantje (*Tagetes erecta* en *Tagetes patula*) is een plant die van Midden-Amerika afkomstig is. De bla-

deren zijn samengesteld en tevens ovaal. De bloemkorfjes staan op zeer verdikte stelen. Het zijn lage plantjes,



die vaak gebruikt worden voor randen en mozaïek-perken. De bloemen zijn donkergeel gekleurd, meest met bruin en verspreiden een stinkende lucht die onder meer mieren uit de naaste omgeving verdrijft. De grootste soort (*Tagetes erecta*) kan tot 60 cm hoog worden. De bloemen hebben een doorsnede van 8 tot 12 cm. De kleinere soort (*Tagetes patula*) wordt tot 30 cm hoog, de bloemen hebben een doorsnede tot 15 cm. Beide variëteiten bloeien van het begin van de zomer tot ver in de herfst.

**afrikaantje:** freq. Oost.Zuidlb., Oostlb., Horns en Centr.Maaslds.; ook in Simpelveld, Eygelshoven, Bree, Meeuwen, Maastricht, Houthalen, Arcen, Blerick, Venlo, Venray,

Tienray en Meijel.

**afrikaan:** Maasniel, Vlodrop, Doenrade, Hoensbroek, Echt/ Gebroek, Tongeren, Oirlo, Horst en Meijel.

**stinker:** Meerlo-Wanssum Wb.; ook in Meeuwen, Stokkem, Uikhoven, Eigenbilzen, Diepenbeek, Neerpelt, Hechtel, Hasselt, Mechelen-Bovelingen, Arcen en Venlo.

**grote stinker:** Limbricht.

**stinkerd:** Weertlands Wb. 1 en Bree Wb.; ook in Sittard en Ophoven.

**stinkertje** (ook *stinkerke*): freq. Noord.Oostlb., Horns en Kleverlds., verspr. Centr.Maaslds.; ook in Schimmert, Weert, Bree, As, Genk, Eigenbilzen, Rosmeer, Vlijtingen, Diepenbeek, Hoeselt, Tongeren, Eksel, Zonhoven, Mechelen-Bovelingen, Gors-Opleeuw, Niel-bij-St.-Truiden, Jeuk en Lommel.

**stinkbloem:** Tungalroy.

**stinkend juffrouwtje** (*stinkend juffrouwke*): Lommel.

**fluweelbloempje** (*fluweelbloemke*): Kunrade.

**kappertje** (*kepperke*): Margraten.

**tagetes:** Montfort.

## ALOË

DC 60a (1985) (118), N 92 (1982) (118).

Benaming van verschillende soorten van het plantengeslacht *Agave*, vooral van de *Agave Americana*, een plant met dikke, vlezige bladeren die groen-wit gevlekt zijn en witte tandjes aan de rand hebben. De bloem is rood.

**aloë:** verspr. Noord.Oostlb.; ook in Berg-en-Terblijt, Tungalroy, Thorn, Echt/Gebroek, Maastricht, Jeuk, Blerick en Maasbree.

**alowijn:** Beesel, Montfort, Lutterade, Schimmert, Ophoven, Thorn en Stein.





## CHRYSANT

/ chrysant	(34)
○ allerheiligenbloem	(9)
△ katrienebloem	(7)
△ catharinabloem	(6)
▲ sintkatriensbloem	(6)
□ winteraster	(5)
▽ katriensbloem	(4)
! margriet	(4)
★ chrysantème	(3)
◆ sintjansbloem	(3)

DC 60a (1985) (171), N 73 (1975) (027g, 033b-05, 035d, 037c), N 92 (1982) (171, add.); Beverlo Wb. (053), Gronsveld Wb. 2 (104), Kerkrade Wb. 1 (146), Maastricht Wb. (379), Meeswijk Wl. (142, 573), Niel-St.Truiden Wl. (I.227, I.624), Roermond Wb. (052, 261), Sint-Truiden Wb. (155), Sittard Wb. (357), Tungalroy Wb. (187), Valkenburg Wb. (094, 171), Zonhoven Wb. (020); Achten, P. (1995) (inl.), Bertrand, J. (1946) (056), Delsen, L. (1982) (030), Loontjens, H. (1946) (104), Veldeke 09 (1934) (464), Veldeke 11 (1936) (634), Veldeke 13 (1938) (035), Veldeke 15 (1940) (001).

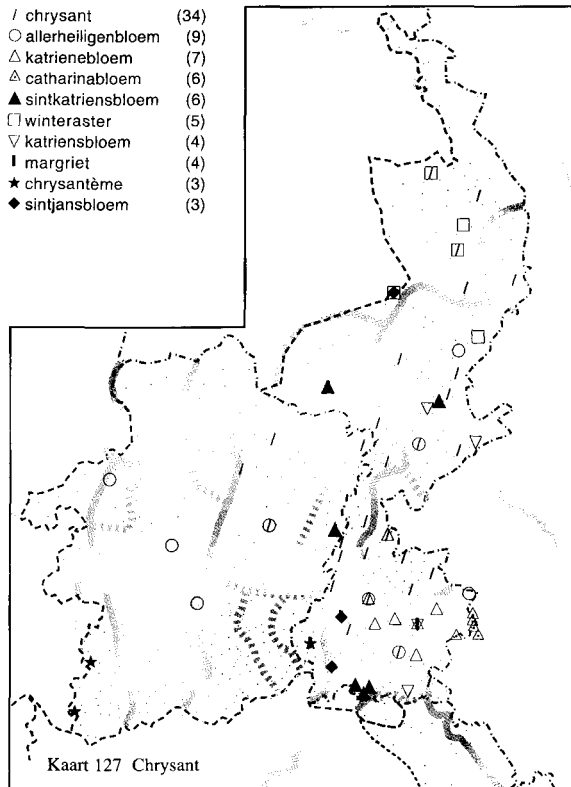

De chrysant (*Chrysanthemum frutescens*) is een samengesteldbloemige plant met stervormige bloemen. Er bestaan verschillende varianten van. Heel bekend zijn de chrysanten met pompoenvormige bloemen, waarbij de veelvuldige bloemblaadjes omhooggekruld zijn en er zo een bolvorm ontstaat. Deze plant, die in de herfst bloeit, wordt vaak bij Allerheiligen gebruikt om op de graven te zetten.

**chrysant:** freq. Oostlb., Centr.Maaslds. en Kleverlds.; ook in Wijlre, Vijlen, Tungalroy, Ophoven, Thorn, Bree, Meeuwen, As, Maastricht en Venlo.  
**chrysantème** (ook *chrysanteen*, *kri-zanteem*): Sint-Truiden, Niel-bij-St.-Truiden en Maastricht.  
**catharinabloem:** Kerkrade Wb. 1.



**katrienebloem:** verspr. Zuid.Oostlb.; ook in Kunrade, Heerlen en Eys.  
**katriensbloem:** Epen, Herten (bij Roermond), Vlodrop en Ten-Esschen/Weustenrade.  
**sintekatrienen:** Jeuk en Hoeselt.  
**sintekatriensbloem:** Susteren en Valkenburg.  
**sintekatrijnbloem:** Rosmeer.

**sintekatrijnen:** Vlijtingen.  
**sintekatrijsbloem:** Maastricht.  
**sintkatrienebloem:** Sittard.  
**sintkatriensbloem:** Roermond,  
Mheer, Noorbeek, Terlinden,  
Tungelroy en Meeswijk.  
**sintkatrijsbloem:** Maastricht.  
**sintjansbloem:** Meijel, Rothem en  
Gronsveld.  
**allerheiligenbloem:** Waubach, Wijlre,  
Beesel, Montfort, Schimmert, As,  
Diepenbeek, Zonhoven en Beverlo.  
**allerzielenbloem:** Stein.

**kerkhofbloem:** Blerick en Maastricht.  
**kleine zonnebloem:** Oirlo.  
**herfstbloem:** Vlodrop.  
**pinksterbloem:** Meijel.  
**winteraster:** verspr. Kleverlds.; ook in  
Reuver.  
**zomeraster:** Meijel.  
**aster:** Blerick.  
**margriet:** Rothem, Ten-Esschen/  
Weustenrade, Tungelroy en  
Maastricht.  
**goud:** Tienray.

## DAGSCHONE

DC 60a (1985) (157), N 92 (1982) (157).

De dagschone (*Convolvulus tricolor*) is een bossige, gekweekte verwant van de winde, die in de tuin meestal als eenjarige plant wordt gebruikt. De planten worden 20 tot 30 cm hoog en 30 tot 40 cm breed. De stengel is in het geheel niet slingerend, maar recht-opstaand en behaard. De bladeren zijn zeer langwerpig. De twee blaadjes zitten ver onder de bloem en zijn zeer smal. De bloemen bloeien vanaf halverwege de zomer en zijn meestal aan de rand blauw en in het midden wit, nog lager geel. Er bestaan ook rode varianten. De bloemen blijven elk slechts één dag goed.

**dagschone** (ook *dagskone*):  
Echt/Gebroek en Jeuk.  
**daglelietje** (*daglelieke*): Montfort.



**dagster:** Thorn, Stein en Schimmert.  
**morgenster:** Schimmert.  
**slaapmutsje** (*slaapmutske*): Oirlo.  
**jonkertje** (*jonkerke*): Berg-en-Terblijt.  
**petunia:** Venray.

## DUIZENDSCHOON

DC 17 (1949) (009), DC 60a (1985) (129), N 12 (1961) (add.), N 73 (1975) (032b-2), N 92 (1982) (129, add.);  
Bree Wb. (209), Echt Wb. (059), Genk Wb. (047, 146), Gronsveld Wb. (194), Hamont-Achel Wb. (109), Hasselt Wb. (122), Kerkrade Wb. 1 (075), Maastricht Wb. (166), Meeswijk Wl. (284), Roermond Wb. (069, 117), Sint-Truiden Wb. (158),

Sittard Wb. (073, 158), Tegelen Wb. (091), Tungelroy Wb. (186), Uikhoven Wl. (068), Valkenburg Wb. (089), Venlo Wb. (158), Venray Wb. (163), Weertlands Wb. 1 (B1, 003, B1, 005), Zonhoven Wb. (145);  
Achten, P. (1995) ((inl.)), Beenen, P. (1973) (146), Boer, F. de & Z. Zoons (1988) (032), Clout. C. (1990) (219), Delsen, L. (1982) (030), Dolmans, H.

(zj.hs), Jaspar, E. (1921-28), Reumers, P. (1987) (091), Simons-Stienen, L. (1982) (027), Veldeke 33 (1958) (004), Verheggen, P. (zj.hs), Zits, E. (1989-90) (033);  
Kh Venlo.

De duizendschoon (*Dianthus barbatus*) is een tweejarige anjersoorst die tot 60 cm hoog kan worden. In de vroege zomer krijgt deze plant afgeplatte of koepelvormige bloemhoofdjes van 8 tot 12 cm doorsnede met enkele of dubbele, 1 cm grote bloemen. Die zijn vaak tweekleurig of in concentrische ringen in rode, roze of witte tinten gekleurd en geuren sterk. De bladeren zijn smal en heldergroen van kleur.

**duizendschoon** (ook *duizendschool*): Kerkrade Wb. 1 en Weertlands Wb. 1; ook in Heerlerbaan/Kaumer, Vijlen, Sittard, Brunssum, Tungelroy, Blerick, Venlo en Venray.  
**gezel**: Diepenbeek en Hoeselt.  
**gezelletje** (ook *gezelleke*): Zonhoven en Hasselt.  
**jonggezel**: Genk en Rosmeer.  
**jonkertje** (*jankertje, jonkerke*): freq. Oostlb., Weertlds., Horns, Maas-kemp. en Centr.Maaslds.; ook in Heerlen, Wijlre, Gulpen, Wolder/Oud-Vroenhoven, Maastricht,



Venlo, Meijel en Maasbree.  
**jonkfertje** (*jomferke, jonkferke*): Kunrade en Gronsveld.  
**klein gritje**: Sevenum.  
**koppelbloemen**: Noorbeek en Terlinden.  
**kwispel**: Hasselt.  
**lievermannetje** (*lievermanneke*): Meijel.  
**muurbloem**: Oirlo.  
**pinkertje** (*pinkerke*): Schimmert.  
**ridderspoor**: Urmond.  
**boerengoeffel** (*boerensnoffel*): Beesel.  
**snuffeltje** (*snuffelke*): Achel.  
**trosje** (*troske*): Susteren.  
**trosviolier** (ook *trosvlier*): Montfort, Jeuk en Schimmert.  
**violet** (*flet, flit*): Venray Wb.; ook in Epen.  
**violier**: Mheer.

## EENDAGSBLOEM

DC 60a (1985) (113), N 92 (1982) (113);  
Tongeren Wb. (586).

De eendagsbloem (*Tradescantia virginiana*) is een winterharde plant van ongeveer 60 cm hoog. Ze heeft bloemen die op die van de lelie lijken, door het bezit van een afzonderlijke, groene, driebladige kelk en een gekleurde, eveneens driebladige kroon. De stengel van deze plant is rechtopstaand, de bloemen zijn blauw, paars, rood of wit. De plant bloeit van juni tot september, maar de bloemen



zijn elk slechts 3/4 dag open.

**eendagsbloem:** Meijel, Beesel en Montfort.

**tradescantia:** Jeuk en Tongeren.

**pastoorstippen:** Schimmert, Berg-en-

Terblijt, Thorn, Echt/Gebroek en Stein.

**blauwe lisjes** (*blauw liskes*): Sevenum.

## FLAMINGOPLANT

DC 60a (1985) (181), N 92 (1982) (181).

De flamingoplant (*Anthurium scherzerianum*) is een tropische plant van de Aronskelkfamilie, die veel als kamerplant wordt gebruikt. De opvallende bloeiwijze bestaat uit een groot, stevig, schedevormig, rood glanzend schutblad, waaruit een witte zuilvormige bloeikorf rijst; daarop zitten eigenlijk kleine witte bloemetjes.

**flamingoplant** (ook *flamingplant*):

Wijlre, Eys, Montfort, Berg-en-Terblijt, Mheer, Thorn, Stevensweert, Echt/Gebroek, Urmond, Maastricht, Blerick en Venray.

**flamingo** (ook *falmingo*): verspr.

Noord.Oostlb.; ook in Brunssum, Schimmert, Tungalroy, Thorn, Maastricht, Oirlo en Meijel.



**kerstroos:** Ophoven, Bree, Stein en Jeuk.

**anthurium:** Venlo.

**levensbloem:** Beesel.

**vrouwentong:** Horst en Venlo.

## FUCHSIA

De fuchsia is een populaire, bladverliezende heester of halfheester, soms zelfs een boompje met meestal kruisgewijs staande bladeren. Er bestaan door het vele kruisen talloze soorten, die als gemeenschappelijk kenmerk knikkende, klokvormige bloemen hebben. De planten zijn geschikt om in potten en schalen buiten gezet te worden en kunnen in de winter op een koele lichte plek overwinteren. De naam **klokjesplant** en **bellenplant** dankt ze aan haar typische hangbloempjes die op een belletje lijken.

**fuchsia** (ook *fliksia, fochsia, foekia, foeksia, foksia, fuksia, fusia*): freq.



/ fuchsia	(36)
○ bellenboom, -boompje	(29)
△ bellen	(15)
◆ belletjes	(12)
★ bellenbloem, -bloempje	(9)
□ bellenstruik, -struikje	(8)
□ bellenplant	(7)
♣ bellen-stock	(6)

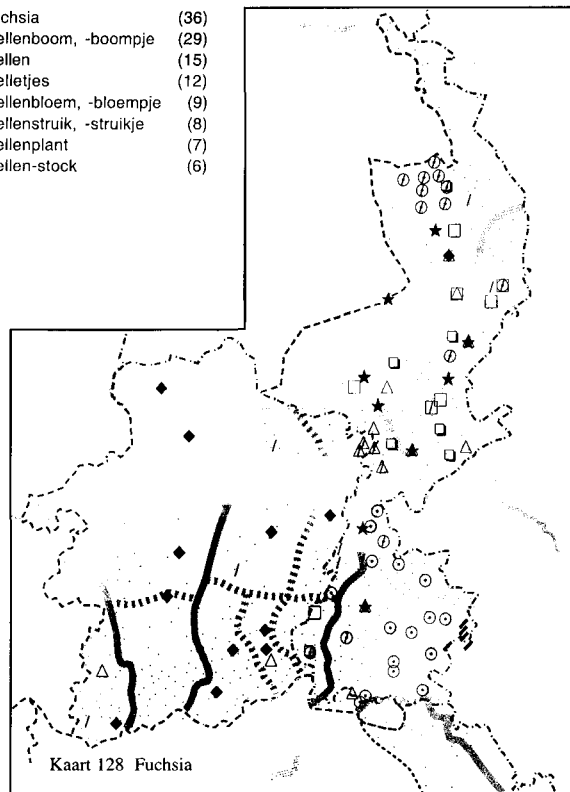

DC 57 (1982) (005, 007), DC 60a (1985) (152), N 92 (1982) (152, add.);

Diepenbeek Wb. (381), Echt Wb. (028), Gronsveld Wb. 1 (044), Gronsveld Wb. 2 (051), Hasselt Wb. (140), Kerkrade Wb. 2 (056), Niel-St.Truiden Wl. (1.351), Roermond Wb. (080), Sint-Truiden Wb. (058), Sittard Wb. (039, 103), Tegelen Wb. (076), Tongeren Wb. (053, 162), Tungelroy Wb. (186), Venlo Wb. (099), Venray Wb. (079, 111, 159), Zonhoven Wb. (128);  
 Achten, P. (1995) ((inl.)), Boer, F. de & Z. Zoons (1988) (032), Reumers, P. (1987) (091), Veldeke 12 (1937) (053), Veldeke 13 (1938) (020), Veldeke 18 (1943) (018).

Kleverlds., verspr. Noord.Oostlb. en Centr.Maaslds.; ook in Lutterade, Sittard, Berg-en-Terblijt, Ophoven, Geistingen, Stevensweert, Bree, As, Genk, Maastricht, Hoelselt, Tongeren, Mechelen-Bovelingen, Niel-bij-St.-Truiden, Blerick en Venlo.

**foks** (*foeks*): Venray.

**foksjes** (*fokskes*): Stokkem.

**foksjes** (*fokskes*): Eigenbilzen.

**bellenboom**: verspr. Zuid.Oostlb.; ook in Geulle en Venlo.

**bellenboompje** (*bellenboomke, bellenboompje*): freq. Oost.Zuidlb. en Zuid.Oostlb.; ook in Venray Wb. en in Simpelveld, Beesel en Maastricht.

**belboom**: Heerlerheide.

**belletjesboom** (*bellekesboom*): Diepenbeek.

**belletjesboompje** (*belkesboomke*):

Tungelroy, Maastricht en Gronsveld.

**bellen-stock**: Kerkrade Wb. 1.

**bellenbloem**: Swalmen, Montfort, Schimmert, Guttecoven, Meterik en Meijel.

**bellenbloempjes** (*bellenbloemkes*): Reuver, Kelpen en Grathem.

**belletjesbloem** (*belkesbloem, bellekesbloem*): Weert, Tungelroy, Thorn en Diepenbeek.

**bellenkruid**: Mechelen-aan-de-Maas.

**belletjesplant** (*belkesplant*): Sevenum.

**bellenplant**: verspr. Noord.Oostlb.; ook in Maasbracht, Maastricht en Oirlo.

**bellenpotjes**: Echt/Gebroek.

**bellenroosje** (*bellenrooske*): Waubach.

**bellenstekje** (*bellenstekske*): Eygelshoven.

**bellenstruik**: Tegelen, Roermond, Maasniel, Ell, Venlo en Horst.

**bellenstruikje** (*bellenstruikske*):

Tegelen, Roermond, Itteren en Maasbree.

**bellen:** verspr. Noord.Oostlb. en Horns; ook in Schimmert, Mheer, Echt/Gebroek, Vlijtingen, Sint-Truiden, Sevenum en Maasbree.

**belletjes** (ook *belkes*, *bellekes*): As, Dilsen, Eigenbilzen, Rosmeer, Hoeselt, Tongeren, Diepenbeek,

Eksel, Zonhoven, Hasselt, Jeuk, Lommel en Sevenum.

**boerenbelletjes** (*boerenbellekes*): As.  
**belletjeskruid** (*bellekeskruid*):

Mechelen-aan-de-Maas.

**bosilletje** (*bosilleke*): Diepenbeek.

**balonnetjes** (*balonnekes*): Tungalroy.

**klokjes** (*klokskes*): Tungalroy en Jeuk.

**snotterbel:** Beesel.

## GEBROKEN HARTJES

DC 60a (1985) (134), N 92 (1982) (134);  
Hasselt Wb. (291), Tungalroy Wb. (187).

Het gebroken hartje (*Dicentra spectabilis*) is een sierlijke, kruidachtige, overblijvende plant uit China en Amerika. De naam dankt de plant aan de vorm van de hangende bloemen, die hartvormig en meestal rood zijn. Deze plant kan tot 75 cm hoog worden, de bloemen worden 2,5 cm groot.

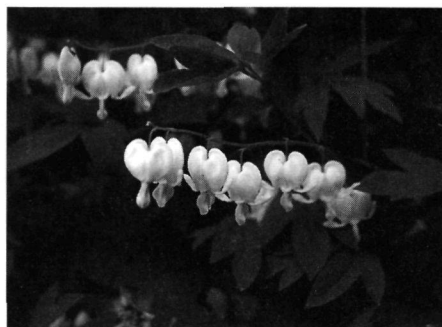

**gebroken hartjes:** verspr.

Zuid.Oostlb.; ook in Swalmen, Tungalroy, Thorn, Echt/Gebroek, Maastricht, Jeuk en Venray.

**gebroken harten:** Guttecoven.

**droevige hartjes:** Horst.

**tranende hartjes:** Reuver.

**treurende hartjes:** Ophoven.

**druipende harten:** Montfort.

**druipende hartjes:** Kunrade, Heythuysen, Beesel, Roermond, Thorn, Meijel en Maasbree.

**liefvrouwehartjes:** Swalmen.

**lievevrouwehartjes:** Montfort, Schimmert, Tungalroy, Oirlo en Horst.

**onzelievevrouwhartjes:** Tungalroy.

**'s-lievenvrouwehartjes:** Heythuysen.

**vrouwehartjes:** Tienray.

**mariahartjes:** Sevenum, Posterholt en Hasselt.

**heilige harten:** Stein.

**oorbellen:** Vlijtingen.

## GLADIOOL

DC 60a (1985) (125), N 92 (1982) (125);  
Lommel Wl. (101), Meerlo-Wanssum Wb. (296),  
Meeswijk Wl. (233), Niel-St.Truiden Wl. (I.420),  
Sint-Truiden Wb. (115), Venray Wb. (466),  
Weertlands Wb. 1 (B 1, 010);  
Veldeke 15 (1940) (024).

De gladiool (*Gladiolus*) is een hoge plant (bijna 1 meter), die bloeit van

juni tot augustus. De bladeren zijn zwaardvormig en spits gevormd. De bloemen groeien naar één kant. Door allerlei kruisingen en selectietechnieken bestaat de gladiool nu in een breed scala van kleuren. De gladiool is een knolgewas, die vooral als snijbloem populair is.

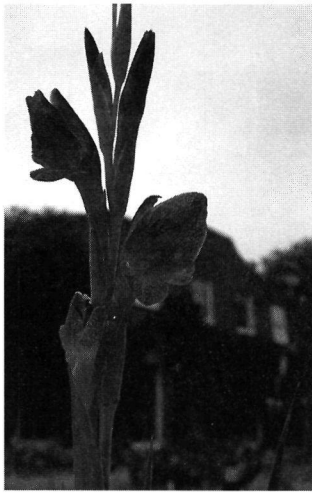

**gladiool:** freq. Oostlb., verspr. Kleverlds.; ook in Heerlen, Weert, Ophoven, Thorn, Meeswijk, Stein, Geulle, Maastricht, Hasselt, Nielbij-St.-Truiden, Jeuk, Lommel en Venlo.

**lelie:** Swalmen, Montfort, Vlodrop, Berg-en-Terblijt en Urmond.

**sint-jozef-lelie:** Diepenbeek.

**sabel:** Schimmert.

**sabelbloem:** Montfort.

**twalf apostelen:** alg. Kleverlds.; ook in Weerlands Wb. 1.

## GOUDENREGEN

DC 60a (1985) (153), N 92 (1982) (151, 153); Sittard Wb. (120), Tongeren Wb. (192), Venray Wb. (169); Achten, P. (1995) ((inl.)).

De gouden regen (*Cytisus laburnum*) is een kleine boom die tot 6 m hoog kan worden en die goudgele bloemen in rijke, hangende trossen van 10 tot 25 cm lang krijgt. De blaadjes zijn drietallig. Op de vlag -dit is het grootste kroonblad- zit een bruin honingmerk. De bloem heeft geen honing, maar wel een vlezig ring met voedsel voor insecten. De bloemen van de tros keren zich voor het openen om, zodat de vlag boven komt. De zaden van de gouden regen zijn zeer giftig.

Hoewel het lemma geen variatie in trefwoorden vertoont, is het toch opgenomen vanwege de grote verscheidenheid in lexicale varianten.

**goudenregen** (ook *golden regen*, *golje regen*, *golle regen*, *golle reger*, *gouden regel*, *gouje regel*, *gouje regen*, *gouje rengel*, *gouw regen*, *gouw rengel*, *gouwde renger*, *gouwe regen*, *gouwe reger*, *gouwe rengel*, *gouwe rengen*, *gouwe ren-*



*ger*): alg. Kleverlds., freq. Oostlb., Horns en Centr.Maaslds. verspr. Oost.Zuidlb.; ook in Weert, Bree, Meeuwen, Maastricht, Eigenbilzen, Diepenbeek, Hoeselt, Tongeren, Eksel, Jeuk, Blerick en Venlo.

## GOUDSBLOEM

DC 60a (1985) (175), N 92 (1982) (175);  
Maastricht Wb. (123), Meerlo-Wanssum Wb. (125),  
Meeswijk Wl. (236), Tongeren Wb. (192), Venray  
Wb. (169), Weertlands Wb. 1 (B 1, 001).

De goudbloem (*Calendula officinalis*) is een plant met grote oranjekleurige bloemen, die van mei tot november bloeien. De plant kan tot 60 cm hoog worden. De bloemen hebben een doorsnede tot 10 cm en sluiten zich 's nachts. De bladeren zijn lichtgroen en dikwijls vrij kleverig, met een scherp aroma als ze worden aangeraakt. Bijna alle vruchten zijn sikkelvormig gekromd. De plant zaait zich heel gemakkelijk uit.

Volgens het Weertlands Wb. 1 heeft de goudbloem de benaming **allerverdrijf** gekregen omdat de plant cultuurgewassen verdrijft. Dit naamgevingsmotief wordt in Limburg overigens ook bij andere planten toegepast, cf. het register van WLD III, 4.3.

**goudbloem** (ook *goldsbloem*): alg.



Kleverlds., freq. Oostlb., Horns en Centr.Maaslds.; ook in Wijlre, Eys, Maastricht, Tongeren, Blerick en Venlo.

**goudbloem** (ook *goldbloem*): freq. Oostlb.; ook in Kunrade, Heerlen, Vijlen, Tungelroy, Stevensweert, Maastricht, Rosmeer, Jeuk, Horst en Sevenum.

**goudlak**: Kunrade.

**gouden kont** (*gouwen kont*): Meeswijk.

**geelbloem**: Kessel.

**allerverdrijf**: Weertlands Wb. 1.

**alverdrijf**: Grevenbicht/Papenhoven.

## HANENKAM

DC 60a (1985) (128), N 92 (1982) (128, add.);  
Tungelroy Wb. (186);  
Achten, P. (1995) (inl.).

De hanenkam (*Celosia cristata*) is een kleine eenjarige plant, die als opvulling in de tuin of in bloembakken gebruikt wordt. De bladeren zijn langwerpig eirond en spits gevormd. De aren zijn rood, oranje of geel, dikwijls monsterachtig kamvormig verbreed. De stengel zelf is dan ook afgeplat en bandvormig.

**hanenkam**: Maasniel, Schimmert, Meerssen, Thorn, Echt/Gebroek, Stein, Blerick en Meijel.

**hanenkamp**: freq. Noord.Oostlb.; ook in Kerkrade, Waubach, Heerlerbaan/

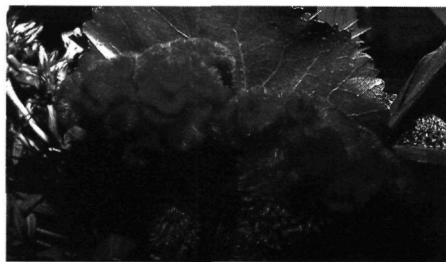

Kaumer, Lutterade, Schimmert, Mheer, Weert, Tungelroy, Ophoven, Bree, Urmond, Maastricht, Hoeselt en Maasbree.

**floeren bloem**: Jeuk.

**floeren kamp**: Montfort.

**fluweelbloem**: Beesel.

**mistletoe**: Montfort.

**duizendschoon**: Oirlo.

**pallemeenaat**: Tungelroy.



## HANGGERANIUM

DC 60a (1985) (145), N 92 (1982) (145, add.).

De hanggeranium (*Pelargonium peltatum*) is nauw verwant met de tuingeranium. De bladeren zijn vaak duidelijk 3- of 5-lobbig, de lobben zijn gaaftandig. De plant heeft liggende stengels, die vaak over de rand van de bloempot heenhangen. De bloemen zijn lichtrood of wit van kleur en groeien in schermen.

**hanggeranium** (ook *hang-sjeralejong*): freq. Oostlb. en Kleverlds., verspr. Oost.Zuidlb.; ook in Tungalroy, Thorn, Echt/Gebroek, Urmond, Geulle, Maastricht, Jeuk, Blerick en Venlo.

**leigeranium**: As.

**rankgeranium**: Meijel, Montfort en Stein.



**afhanger**: As en Kunrade.

**geranium**: Heythuysen, Posterholt, Sittard, Ophoven, Bree, Meeuwen, Maastricht en Maasbree.

**pelargonium**: Maastricht.

## HERFSTSERING

DC 60a (1985) (155), N 92 (1982) (155);  
Tungalroy Wb. (187), Weertlands Wb. B.1, 005.

De herfstsering (*Phlox paniculata*) is een gemakkelijk te kweken, kleurrijke, kruidachtige, overblijvende plant, die tot 1 m hoog kan worden. De bladeren zijn alle breed, meestal 2 cm of meer. De stengel is gevlekt, met talrijke, tot een dikke tros verenigde bloemen, waarvan de kelkslippen spits zijn. De kroon van die bloemen heeft een lange buis en een uitgespreide, in ronde slippen verdeelde zoom. De bloemen zijn meestal rood of paars.

**floks**: freq. Noord.Oostlb. en Horns, verspr. Kleverlds.; ook in Heerlen, Wijlre, Eys, Schimmert, Meerssen, Weert, Grevenbicht/Papenhoven, Urmond, Stein, Maastricht, Eksel, Jeuk en Blerick.

**herfstfloks**: Mheer.



**herfstsering**: Echt/Gebroek, Montfort en Berg-en-Terblijt.

**kermisbloem**: Weertlds. Wb. 1; ook in Montfort.

**liefderman** (*liefdermanne*):  
Tungalroy.

**meibloem**: As.

**kruidnagel**: Vlodrop.

## HYACINT

---

DC 60a (1985) (116), N 73 (1975) (019a, 034b), N 92 (1982) (116), ZND m (Marchal); Tongeren Wb. (232).

De hyacint (*Hyacinthus orientalis*) is een voorjaarsbloem die zowel binnen als buiten gezet wordt. De welriekende bloemen zijn trechtervormig met omgekrulde kroonbladen en staan gerangschikt in een zeer dichte, cilindrische, tot 15 cm lange bloeiwijze. De bladeren zijn vlezig, tot 2 cm breed en tot 30 cm lang als de bloemen eenmaal zijn verwelkt. De bloemstelen zijn tijdens de bloei ineengebogen, met een klein schutblaadje, de meeldraden zijn ingeplant onder het midden van de bloemdekbus. De hyacint komt voor in blauwe, roze, rode, witte of crèmegele tinten.

**hyacint** (ook *jassint*, *sint*): freq.



Oostlb., Centr.Maaslds. en Kleverlds., verspr. Oost.Zuidlb. en Horns; ook in Bree, Maastricht, Vlijtingen, Tongeren, Gutshoven, Jeuk en Venlo.

**paasbloem**: Tungalroy.

**pinksterbloem**: Tungalroy.

**arabische hulp**: Meijel.

**druiventrosje** (*druiventroske*): As.

## JUFFERTJE-IN-HET-GROEN

---

DC 60a (1985) (132), N 92 (1982) (132); Diepenbeek Wb. (381).

Het juffertje-in-het-groen (*Nigella damascena*) is een eenjarige plant, die zich spontaan en rijkelijk uitzaait. De hemelsblauwe of witte bloemen zijn elk omgeven door een omhulsel van zeer fijn verdeelde bladeren; de kokervruchten zijn tot aan de top aaneengroeid (bij de witte nigella maar tot de helft). Deze plant bloeit in de zomer, van juni tot augustus.

**juffertje in het groen** (ook *jufferke in het groen*): freq. Noord.Oostlb., verspr. Kleverlds.; ook in Tungalroy, Thorn, Stevensweert, Echt/Gebroek, Guttecoven, Jeuk en Blerick.



**juffer in het groen**: Stein.

**juffersjongetjes** (*juffersjongkes*): Kunrade.

**juffertjes** (*jufferkes*): Vlodrop.

**nichelbloem**: Jeuk en Schimmert.

**spinnenkop**: Waubach, Sittard, Schimmert, Thorn, Diepenbeek en Jeuk.

## KAAPS VIOOLTJE

DC 60a (1985) (161), N 73 (1975) (037v), N 92 (1982) (161);  
Diepenbeek Wb. (381).

Het Kaaps viooltje (*Saintpaulia ionantha*) is een kamerplantje met violette of roze bloemen. Het kan tot 10 á 20 cm hoog worden.



**kaaps viooltje** (ook *kaaps fioolke*, *kaaps vioolke*): freq. Oostlb. en Kleverlds., verspr. Centr.Maaslds.; ook in Heerlen, Wijlre, Eys, Tungalroy, Ophoven, Thorn, Maastricht, Blerick en Venlo.

**kaapsviool**: Thorn, Montfort en Heerlerbaan/Kaumer.

**kaapviooltje** (*kaapviooltje*): Montfort.  
**maarts viooltje**: Jeuk.

**chinees viooltje** (*chinees vioolke*):  
Tungalroy.

**viooltje** (*fioolke*, *vioolke*): Maasbree en Ten-Esschen/Weustenrade.

**paasbloem**: Diepenbeek.

**sinteketrijne**: Eigenbilzen.

**flottertje** (*flotterke*): Jeuk.

## KATTENSTAARTAMARANT

DC 60a (1985) (127), N 92 (1982) (127).

De kattenstaart (*Amaranthus caudatus*) is een eenjarige plant, die ook als potplant of als snijbloem gebruikt wordt. De bloemen groeien in lange, donkerrode of gele, later sierlijk overhangen-



de aren. De bladeren zijn smal eivormig en spits.

**kattenstaart** (ook *kattenstaat*): freq. Oostlb., verspr. Centr.Maaslds.; ook in Wijlre, Tungalroy, Ophoven, Thorn, Bree, Maastricht, Diepenbeek, Jeuk, Blerick, Oirlo, Meijel en Sevenum.

**kattenstaartamarant**: Berg-en-Terblijt.

**kattenstots**: Eys en Vijlen.

**paardstaart**: Meijel.

**vossenstaart** (ook *vossenstaat*):  
Beesel, Montfort en Heerlen.

**donderpoes**: Weert.

## KEIZERSKROON

---

DC 60a (1985) (114), N 92 (1982) (114);  
Tongeren Wb. (459).

De keizerskroon (*Fritillaria imperialis*) is een robuuste, indrukwekkende plant die tot 90 cm hoog kan zijn. De citroengele of oranje-rode, geurende bloemen hangen in een grote tros aan het uiteinde van een verticale, bijzonder stevige stengel en worden gekroond door een opvallende toef bladeren. Elk van deze bloemen is 5 tot 6 cm lang.



**keizerskroon:** verspr. Zuid.Oostlb. en Kleverlds.; ook in Heerlen, Vijlen, Swalmen, Montfort, Ophoven, Thorn, Stevensweert, Echt/Gebroek, Urmond, Maastricht en Rosmeer.

**keizerkroon:** Vlodrop.

**kroonlelie:** Sevenum.

**kroonpeljaan:** Diepenbeek.

**mollenbloem:** Jeuk.

**mollenplant:** Stevensweert.

**paasklok:** Beesel, Montfort, Schimmert, Thorn, Bree, Stein, Vlijtingen, Tongeren en Oirlo.

**paasbloem:** Tungelroy.

**rattenkruid:** Jeuk.

**twalf apostels:** Jeuk.

## KERSTROOS

---

DC 60a (1985) (131), N 92 (1982) (131);

De kerstroos (*Helleborus niger*) is een over het algemeen groenblijvende vaste plant met van de winter tot het vroege voorjaar lang goedblijvende, komvormige bloemen, die bestand zijn tegen koude. Het is een Alpenplant en hij wordt veel gekweekt in tuinen. De kelkbladeren zijn wit of rozerood. De zwarte wortelstok is giftig.



**kerstroos** (ook *kertsroos*, *kesroos*, *korstroos*, *kristroos*, *krostroos*): verspr. Centr.Maaslds.; ook in Wijlre, Vijlen, Swalmen, Montfort, Vlodrop, Schimmert, Berg-en-Terblijt, Tungelroy, Thorn, Bree, Maastricht, Jeuk, Blerick, Venlo en Tienray.

**winterroos:** Montfort, Sittard, Schimmert en Thorn.

**sneeuwroos:** Beesel.

## KRUIDJE-ROER-ME-NIET

DC 60a (1985) (154), N 92 (1982) (154);  
Hasselt Wb. (255), Heerlen Wb. 1 (038), Maastricht  
Wb. (214), Sittard Wb. (202), Tongeren Wb. (300);  
Delsen, L. (1982) (030), Zits, E. (1989-90) (037).

Het kruidje-roer-me-niet (*Mimosa pudica*) is een kruidachtige plant of halfheester, die enigszins stekelig is. De bladeren zijn dubbel samengesteld, eerst uit 4 delen en deze elk weer uit 15 tot 20 paar kleine, smalle blaadjes. De bloemen zijn licht roodachtig van kleur.

**kruidje-roer-me-niet:** freq.

Kleverlds.; ook in Eys, Swalmen,  
Montfort, Schimmert, Berg-en-  
Terblijt, Thorn, Meeuwen, Echt/  
Gebroek, Stein, Blerick en Venlo.

**kruidje-roer-mich-niet:** Heerlen,



Wijlre, Beesel, Montfort, Sittard,  
Brunssum, Schimmert, Tungalroy,  
Ophoven, Bree, Echt/Gebroek,  
Guttecoven, Maastricht, Tongeren,  
Hasselt en Maasbree.

**roerhandjes:** Susteren.

**klokje (klokske):** Maastricht.

**mimosa:** Jeuk.

## OOSTINDISCHE KERS

De oostindische kers (*Tropaeolum majus nana*) is een eenjarige plant die vooral klimmende en hangende variëteiten heeft. De bladeren zijn grijsgroen en hebben vijf zeer stompe hoeken. De bloemen zijn trompetvormig en vaak fel geel oranje of rood gekleurd. De onrijpe vruchten worden in azijn ingemaakt en zijn eetbaar.

**oostindische kers:** Swalmen, Schimmert, Tungalroy, Thorn, Echt/  
Gebroek, Guttecoven, Maastricht,  
Blerick, Venlo, Venray en Oirlo.

**indische erwt:** Vlodrop.

**kapje (kapke):** Rosmeer.

**kappeltje (kappelke):** Tungalroy.

**kapper:** Tongeren.

**kappertje (ook kapperke, kepperke):**  
freq. Zuid.Oostlb.; ook in Heerlen,  
Wijlre, Montfort, Echt/Gebroek,  
Urmond, Maastricht en Jeuk.

**pastoorkapjes (pasterkapkes):**  
Diepenbeek.

**paterkapjes (paterkapkes):** Hasselt en



Diepenbeek.

**paterskapje (paterskapke):** Hasselt.

**paterkopjes (ook paterkopkes):**

Zonhoven.

**capucijner:** Eksel.

**honingtuitje:** Gennep Wb.

**hazelaar:** Stein.

**japanse hazelaar:** Beesel.

**klimmertje (klummerke):** Weertlands  
Wb. 1.

**kruipertje:** Oirlo.

**lopertje (loperke):** alg. Kleverlds.;  
ook in Kessel en Posterholt.

**stinkertjes (stinkerkes):** Blerick.

♣ kappertje	(18)
⊙ lopertje	(18)
▲ klimmertje	(12)
◇ oostindische kers	(11)
★ honingtuitje	(5)

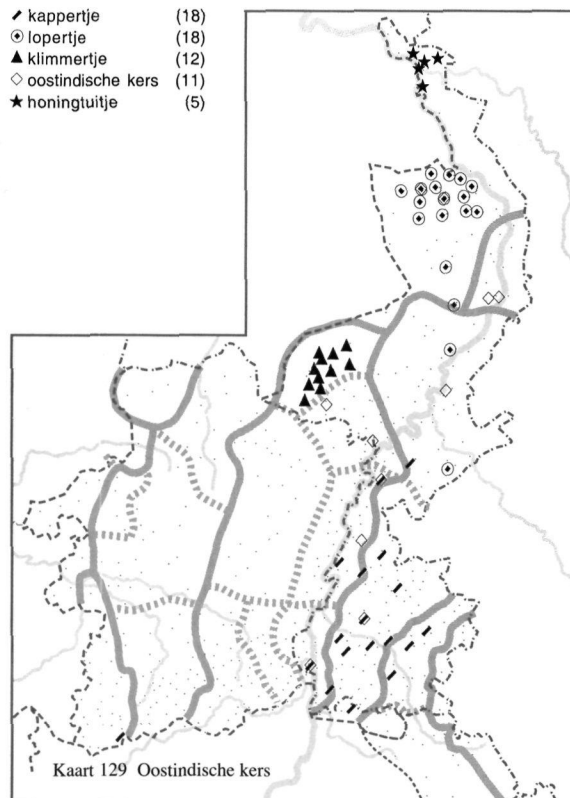

DC 60a (1985) (146), N 73 (1975) (029d, 031b), N 92 (1982) (146, add.);  
 Echt Wb. (063), Gennep Wb., Gronsveld Wb. (210), Hasselt Wb. (208), Meerlo-Wanssum Wb. (190), Sint-Truiden Wb. (195), Sittard Wb. (163), Tongeren Wb. (244), Tungalroy Wb. (186), Valkenburg Wb. (095), Venray Wb. (281), Weertlands Wb. I (B1, 006), Zonhoven Wb. (327, 347).

## PANTOFFELTJE

Het pantoffeltje (*Calceolaria officinale*) is een overblijvende plant, die tot 60 cm hoog kan worden. De twee meeldraden van de bloem zijn beweegbaar, ongeveer als bij salie. De bladeren zijn tegenoverstaand of verspreid, waarbij de onderste samengesteld en de bovenste alleen meer of minder ingesneden zijn. De bladrand is dubbel gezaagd.



De zwavelgele bloemen staan in trossen aan de stengeltoppen.

**pantoffelbloem:** Blerick.

**pantoffelplantje:** Venray.

**pantoffeltje** (ook *pantoffelke*): alg. Kleverlds., freq. Noord.Oostlb., Horns en Centr.Maaslds.; ook in Schimmert, Berg-en-Terblijt, Mheer en Venlo.

**pantoffeltjesbloem:** Jeuk.

**slobje** (*slobke*): Brunssum, Kunrade en Wijlre.

**slofje** (*slofke*): Eigenbilzen en Rosmeer.

**klompje** (*klompke*): Geistingen.

**portemonneetje** (*portemonneeke*): Eksel, Hasselt en Diepenbeek.

**slaapmutsje** (*slaapmutske*): Venray Wb.

- |   |                |      |
|---|----------------|------|
| / | pantoffeltje   | (36) |
| ○ | slaapmutsje    | (8)  |
| ▲ | portemonneetje | (3)  |
| ◆ | slobje         | (3)  |
| ⊙ | mutsje         | (2)  |
| ◇ | slofje         | (2)  |

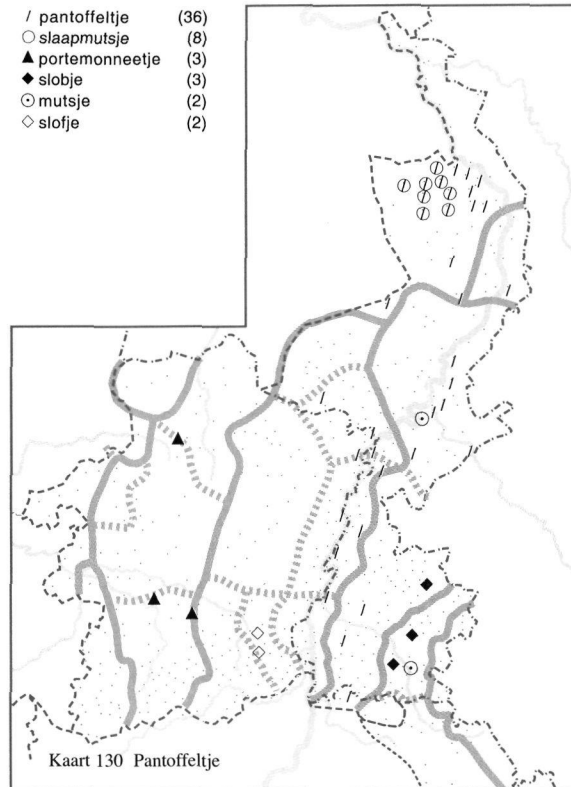

DC 60a (1985) (159), N 92 (1982) (159);  
Hasselt Wb. (341), Meerlo-Wanssum Wb. (217), Venray Wb. (344, 413).

**mutsje** (*mutske*): Herten (bij Roermond) en Eys.

**leeuwenbek**: Venray.  
**petunia**: Bree.

## PETUNIA

DC 60a (1985) (158), N 73 (1975) (029b), N 92 (1982) (158);  
Hasselt Wb. (347), Tungalroy Wb. (187).

De petunia (*Petunia hybrida*) is een eenjarige plant, die tot 40 cm hoog wordt en de gehele zomer door talloze paarse, blauwe, rode, witte of gestreepte bloemen voortbrengt. De bloemkroon is groot en trechtervormig. Het zijn behaarde kruidachtige planten met kleverige stengels door talrijke klierharen.



**petunia** (ook *betunia*): freq. Oostlb., Centr.Maaslds. en Kleverlds., verspr. Horns; ook in Heerlen, Wijlre, Eys,

Bree, Meeuwen, As, Maastricht, Diepenbeek, Jeuk, Blerick en Venlo.  
**pispotje**: Kunrade, Waubach, Nieuwstadt, Weert, Tungalroy, Bree, Diepenbeek, Hasselt en Sevenum.  
**prunia**: Weert.

## PIOEN

DC 13 (1945) (013), DC 17 (1949) (007), N 73 (1975) (033c4), N 92 (1982) (add.); Bree Wb. (273), Echt Wb. (025), Hamont Wl. (354), Kerkrade Wb. 1 (224), Maastricht Wb. (307, 321), Meeswijk Wl. (052), Niel-St.Truiden Wl. (I.090, II.164), Roermond Wb. (222), Sittard Wb. (312), Tongeren Wb. (439), Tungalroy Wb. (186), Venlo Wb. (095), Weertlands Wb. 1 (B1, 005), Zonhoven Wb. (365); Pauwels J.L. (1933) (161-163, 166-167, 169, 171-178), Reumers, P. (1987) (091), Simons-Stienen, L. (1982) (027); Baader 10 (580), Kh Venlo (-), Kh Weert (-), Theunissen (1979) (030).

De pioen (*Paeonia officinalis*) is een heesterachtige, overblijvende plant (tot 60 cm hoog) met fraaie, grote, meestal rode, bloemen. De kroonblaadjes zijn dikwijls gekreukeld. De bloeitijd valt rond Pinksteren, vandaar de namen **pinksterroos**, **sinksenbloem** en dergelijke.

**pioen:** freq. Noord.Oostlb., Demerkemp. en Kleverlds.; ook in Dieteren, Geleen, Valkenburg, As, Eisden, Rekem, Lanaken, Maastricht, Neerharen, Bilzen, Hoeselt, Schalkhoven, Hamont, Neerpelt, Wijchmaal, Heppen, Beringen, Donk (bij Herk-de-Stad), Herk-de-Stad, Gintelom, Leopoldsburg, Oostham, Tessenderlo, Arcen, Blerick en Venlo.

**pioenbloem:** Hasselt.

**pioenroos:** Heerlen, Einighausen, Sittard, Gronsveld, Ospel, Guttecoven, Maastricht, Borgharen, Sint-Huibrechts-Lille, Lottum, America en Maasbree.

**balroos:** freq. Noord.Oostlb., Horns en Centr.Maaslds.; ook in Pey, As, Niel-bij-St.-Truiden, Loksbergen en Venlo.

**bolroos:** Bocholt en Leut.

**bommelroos:** Opgrimbie, Rekem, Uikhoven en Lanaken.

**bruidroos:** Tungalroy.

**bruidsroos:** Tungalroy.



**boerenroos:** Overpelt, Wijchmaal en Peer.

**paardenroos:** Maastricht.

**paardsroos:** freq. Geullds.; ook in Hergenrath, Raeren, Maastricht, Rosmeer, Vlijtingen en Tongeren.

**campagneroos:** Eupen.

**cornelieroos:** Panningen en Helden/Everlo.

**cornelisbloem:** Schulen.

**cornelisroos:** Lommel, Eksel en Wellen.

**kerkroos:** freq. Weertlds.; ook in Mook.

**kermisbloem:** Mechelen-aan-de-Maas.

**pinksbloem:** Houthalen, Sint-Lambrechts-Herk en Niel-bij-St.-Truiden.

**pinkstroos:** Kerkrade Wb. 1; ook in Voerendaal, Vijlen, Beringen en Wijer.

**pinksterbloem** (ook *pinkserbloem*):

freq. Centr.Maaslds., verspr. Maaskemp. en Dommelds.; ook in Voerendaal, Vijlen, Amby, Moelingen, Molenbeersel, Ophoven, Lanaken, Maastricht, Neerharen, Waltwilder, Hoeselt, Vliermaal, Zonhoven, Hasselt, Wellen, Sint-Truiden, Borlo en Lommel.



**pinksterroos:** freq. Truierlds.; ook in Hergenrath, Hauset, Montzen, Valkenburg, Meeswijk, Lanaken, Maastricht, Martenslinde, Sint-Huibrechts-Lille, Zeperen, Gelinden, Hoepertingen, Leopoldsburg, Arcen en Hout-Blerick.

**sinksbloem:** Leopoldsburg en Paal.

**sinksbloem:** Kwaadmechelen, Halen en Koninksem.

**sinkserbloem:** Niel-bij-As.

**slaapkop:** Alken.

**stinkbloem:** Hombourg, Gruitrode, Maaseik, Lummen, Zonhoven, Hasselt en Paal.

**stinker:** Overpelt en Bree.

**stinkertje** (*stinkerke*): Alken.

**stinkroos:** Bree Wb.

**staakroos:** Sint-Huibrechts-Lille.

**stokroos:** freq. Zuid.Oostlb.; ook in Ransdaal, Wijlre, Buchten, Born, Bilzen, Ulbeek en Blerick.

**pondroos:** Zonhoven.

**potroos:** Heppen.

**kolbloem:** Eijsden.

**nagelkruidje:** Meerssen.

**donderkruid** (*donnerkruid*): Opplabbeek.

**heul:** Tessenderlo.

**jasmijn:** Riksingen.

## PORSELEINBLOEMPJE

DC 17 (1949) (002), DC 60a (1985) (102, 151), N 92 (1982) (151).

Het porseleinbloempje (*Saxifraga umbrosa*) is een groenblijvende, winterharde, overblijvende plant. De plant bloeit van mei tot juli met kleine bloempjes die wit zijn met rode vlekjes of omgekeerd. Ze staan gegroepeerd in losse trossen aan 25 cm hoge, tere stengels. De naam **schildersverdriet** heeft de plant, omdat volgens de overlevering, tot op heden nog nooit een schilder in staat is geweest om de tere, fijne kleuren van de bloemen op zijn doek vast te leggen.

**porseleinbloempje** (*porseleinbloemke*): Schimmert.

**porseleinsbloempje** (*porseleinsbloemke*): Thorn.

**porselein** (ook *postelein*): Wijlre, Epen, Oirlo en Meijel.

**hoe-langer-hoe-liever:** Echt/Gebroek en Berg-en-Terblijt.

**wie-langer-wie-liever:** Beesel.

**menistenzusje:** Montfort.

**nachtsbloem:** Klimmen en Ransdaal.

**avondsbloem:** Tungelroy.



**saxifraga:** Venlo.

**schildersverdriet:** verspr. Kleverlds.; ook in Eys, Heythuysen, Swalmen, Montfort, Schimmert, Mheer, Tungelroy, Ophoven, Thorn, Bree en Maastricht.

**schilderverdriet:** Sevenum, Blerick en Jeuk.

## RANDJESBLOEM

DC 60a (1985) (135), N 92 (1982) (135).

De randjesbloem (*Arabis caucasica*) is een plant waarvan de bloemen groot en room-wit zijn. Ze worden ongeveer 15 mm groot (de kroonbladeren zijn breed gespreid) en groeien in dichte trossen. Onderaan de hoofdstengels zitten ook korte zijstengels zonder bloemen. Die zijn ondiep ingesneden. De plant heeft behaarde bladeren die in de winter aan de plant blijven zitten en op die manier nog wat fleur aan de tuin geven.

**randjesbloem:** Oirlo en Berg-en-Terblijt.

**randbloem:** Tungelroy.

**arabis:** Mheer.

**begijntje:** Montfort, Schimmert, Thorn en Stein.

**ganzenkruid:** Jeuk.

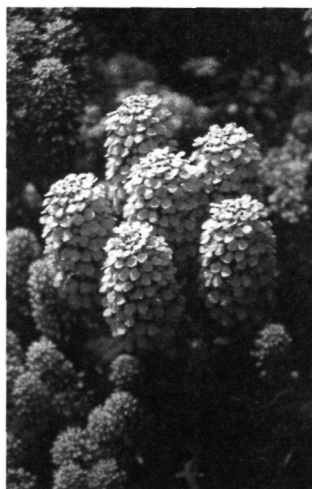

**hennenkruid:** Jeuk.

**muur:** Jeuk.

**muurbloem:** Horst.

**onschuld:** Beesel en Schimmert.

**rijstepap** (ook *rijssepap*): Sevenum.

## SINNINGIA

DC 60a (1985) (163), N 73 (1975) (037k), N 92 (1982) (163).

De sinningia (*Gloxinia*) is een kasplant, die ook wel als kamerplant gehouden wordt. Deze plant heeft een knolvormige wortelstok in de grond en langwerpige bladeren.

**sinningia:** Venlo, Echt/Gebroek en Berg-en-Terblijt.



**gloxinia** (ook *kloksinia*, *kloksinia*):

freq. Noord.Oostlb. en Kleverlds., verspr. Oost.Zuidlb.; ook in Schimmert, Rothem, Mheer, Weert, Tungelroy, Ophoven, Thorn, Echt/Gebroek, Urmond, Geulle, Maastricht en Blerick.

**klokbloem:** Montfort, Schimmert, Thorn, Bree en Stein.

## STER VAN BETHLEHEM

DC 60a (1985) (166), N 73 (1975) (0371), N 92 (1982) (166).

De ster van Bethlehem (*Campanula isophylla*) is de grote witte of blauwe variëteit uit de klokjesfamilie, die wordt gekweekt als snijbloem in de koude kas. Deze plant bloeit van juli tot september en is tot 20 cm hoog. Het blad is klein en hartvormig.

**ster van Bethlehem:** verspr.

Noord.Oostlb. en Kleverlds.; ook in Wijlre, Eys, Brunssum, Schimmert, Berg-en-Terblijt, Tungelroy, Ophoven, Thorn, Echt/Gebroek, Urmond, Stein, Maastricht en Blerick.

**ster:** Ten-Esschen/Weustenrade.

**sterretje (sterke):** Vlodrop en Guttecoven.



**kerstster:** Rothem.

**snijklok (snijklok):** Meijel.

**valse edelweis:** Montfort.

**campanula:** Montfort, Maastricht en Schimmert.

## STOKROOS

DC 52 (1977) (009), DC 60a (1985) (143), N 73 (1975) (032b-1), N 92 (1982) (143); Echt Wb. (112), Gronsveld Wb. (464), Maastricht Wb. (411, 412), Meeswijk Wl. (622), Sittard Wb. (405), Tongeren Wb. (533), Valkenburg Wb. (166); Heynen, P. (1960sq), Veldeke 33 (1958) (008).

De stokroos (*Althaea rosea*) is een 2 tot 3 meter hoge plant die rechtop staat. Het blad is ruw viltig. De bloemen zijn licht- of donkerrood, geel, wit of verschillend gekleurd, dikwijls "gevuld" en hebben een doorsnede van 10 cm. De plant bloeit in de tweede helft van de zomer.

**stokroos:** freq. Oost.Zuidlb., Oostlb., Centr.Maaslds. en Kleverlds.; ook in Kerkrade, Tungelroy, Thorn, Stevensweert, Bree, As, Maastricht, Rosmeer, Vlijtingen, Diepenbeek, Tongeren, Jeuk, Blerick en Venlo.



**stekroos:** Ophoven en Maastricht.

**stekkenroos:** Beesel.

**maandroos:** Montfort.

**staakroos:** Echt/Gebroek.

**stamroos:** Tungelroy.

**stokviolier (stokflier):** Maastricht.

**violier (flier):** Maastricht.

## TUINGERANIUM

DC 60a (1985) (144, 145), N 73 (1975) (029e, 035f), N 92 (1982) (144);  
 Gronsveld Wb. 2 (057), Kerkrade Wb. 1 (119),  
 Lommel Wl. (096), Maastricht Wb. (114), Meeswijk  
 Wl. (225), Meeuwen Wl. (082), Niel-St.Truiden Wl.  
 (1401), Roermond Wb. (090), Sint-Truiden Wb.  
 (0089), Sint-Truiden Wb. (089), Sittard Wb. (121),  
 Tongeren Wb. (155, 710);  
 Achten, P. (1995) (162), Delsen, L. (1982) (030),  
 Heynen, P. (1960sq), Veldeke 13 (1938) (020).

De tuingeranium (*Pelargonium zonale*) draagt zijn Nederlandse naam ten onrechte, aangezien hij niet tot het geslacht van de geraniums behoort. Deze halfheester heeft bladeren met enige ondiepe insnijdingen (gelobd) en gekartelde rand. Ze zijn niervormig in omtrek. Evenwijdig met de bladeren loopt midden op het blad een donkere band. De bloemen zijn rood, roze, lichtpaars, purper of wit. De bloemen hangen in ronde trossen met een doorsnede van 15 cm. Het Griekse woord *geranos* betekent kraanvogel, en de vruchtjes lijken inderdaad op de lange

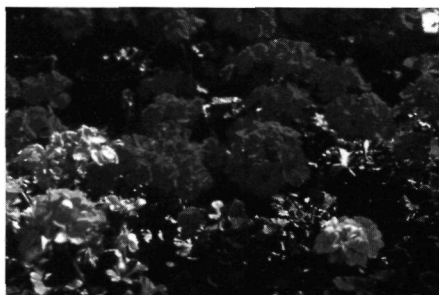

snavel van deze vogel.

**geranium** (ook *gerarium*, *sjralejong*):  
 freq. Oost.Zuidlb., Oostlb., Horns,  
 Centr.Maaslds. en Kleverlds.; ook  
 in Kerkrade Wb. 1 en in Bree,  
 Meeuwen, As, Maastricht,  
 Rosmeer, Diepenbeek, Hoeselt,  
 Tongeren, Eksel, Hasselt, Sint-  
 Truiden, Niel-bij-St.-Truiden, Jeuk,  
 Lommel, Blerick en Venlo.

**vleutgeranium**: Tongeren.

**armeluitjesbloem** (*armluikesbloem*):  
 Susteren.

## VIOLIER

De violier (*Matthiola incana*) is een sierplant, meestal met langwerpige, gaafrandige bladeren, die grijsachtig kunnen worden door de dichte beharing. De bloemen zijn verschillend van kleur, meestal paarsrood, maar niet geel. De plant is dik van blad en heeft vaak dubbele bloemen. Ze bloeien in het voorjaar en in de nazomer.

**violier** (ook *felier*, *fiegelier*, *figelier*, *flier*, *viegelier*, *vlier*): freq.  
 Zuid.Oostlb., Maaskemp.,  
 Centr.Maaslds., Tongerlds.,  
 Dommellds., Demerkemp.,  
 Lonerlds. en Truierlds., verspr.  
 Oost.Zuidlb., Noord.Oostlb. en  
 Bilzerlds.; ook in Molenbeersel,  
 Ophoven, Thorn, Lanaken,

Neerharen, Heppen, Paal,  
 Beringen, Leopoldsburg,  
 Kwaadmechelen, Tessengerlo,  
 Lommel en Venray.

**violierbloem** (*flierbloem*, *vlierbloem*):  
 Lutterade, Tungelroy, Opglabbeek,  
 Rekem, Neerharen, Peer, Hasselt,  
 Leopoldsburg en Halen.

**violierenbloem** (*flierenbloem*):  
 Bocholt, Lummen en Wellen.

**violierstek** (*vlierstek*): Schimmert.

**violiertje** (*flierke*): Neerpelt,  
 Tungelroy en Eksel.

**zomerviolier** (*zomerflier*): Tongeren.

**stokviolier** (*stokflier*, *stokvlier*):

Echt/Gebroek en Valkenburg.

**muurviolier** (*muurflier*): Sint-Truiden.

**muurviool**: Vijlen.

**steenviool**: freq. Geullds., verspr.

- / violier, violiertje (89)  
 \ violier(en)bloem (12)  
 ▲ muurbloem (11)  
 ○ steenviool (11)  
 ★ goldlack (du.) (3)

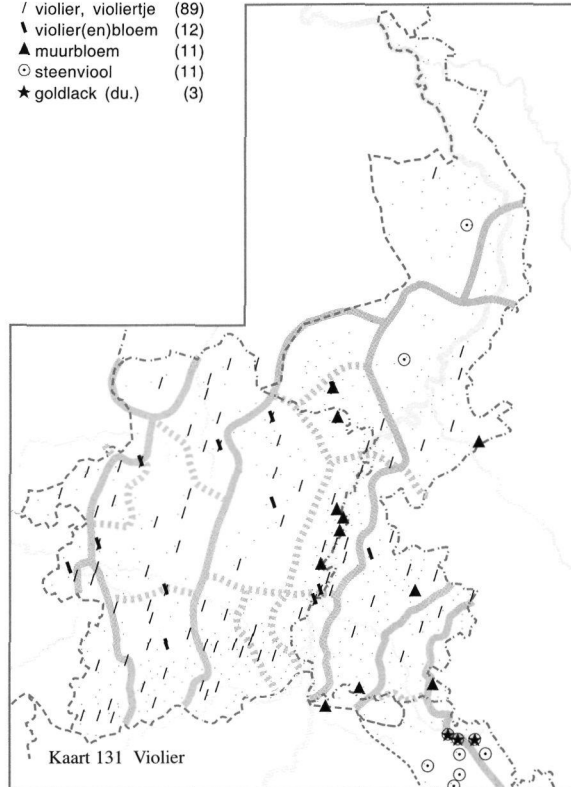

DC 60a (1985) (136), Goossens 1b (1960) (025), N 92 (1982) (136), ZND 15 (1930) (025);  
 Echt Wb. (044), Genk Wb. (097), Hasselt Wb. (498), Heerlen Wb. 1 (067), Niel-St.Truiden Wl. (L351), Roermond Wb. (160), Sint-Truiden Wb. (102), Tongeren Wb. (154, 700), Tungelroy Wb. (186), Valkenburg Wb. (166), Zonhoven Wb. (122);  
 Achten, P. (1995) (inl.).

Ripuar.; ook in Heythuysen en Horst.

**muurbloem:** verspr. Centr.Maaslds.; ook in Vijlen, Vlodrop, Hoensbroek, Mheer, Moelingen, Tungelroy en Molenbeersel.

**goldlack (du.):** Kelmis, Hergenrath en Hauset.

**levkoje (du.):** Roermond.

**matthiola (matteflore):** Vlijtingen.

**violet (flet):** Meerssen.

**viooltje** (ook *vioolke*): Weert en Bocholt.

**stoefffer:** Lanaken.

**fluitekruid:** Meijel.

**knappenhout:** Thorn.

## VLAMBLOEM

DC 60a (1985) (155, 156), N 92 (1982) (156);  
 Sittard Wb. (101), Tungelroy Wb. (187);  
 Delsen, L. (1982) (030), Reumers, P. (1987) (091).

De vlambloem (*Phlox drummondii*) is een eenjarige versie van de herfstsering. De bladeren zijn langwerpig, de hogere met hun voet de stengel half omvattend. De plant is met klierharen bezet en meestal minder dan een halve

meter hoog. De kelk en de slippen zijn omgekruld.

**vlambloem:** Echt/Gebroek en Bergen-Terblijt.

**vlamflok:** Beesel.

**flok:** Heerlen, Vlodrop, Posterholt, Sittard, Doenrade, Tungelroy, Jeuk, Venlo, Venray en Maasbree.

**kennisbloem:** Montfort.



**kerkbloem:** Tungelroy, Thorn en Schimmert.

**kerkenbloem:** Maasbree.

**kruisbloem** (*kruitsbloem*): Susteren.

**liefderman** (*liefdermanne*):

Tungelroy.

**lievevrouwebloem:** Rosmeer en

Vlijtingen.

**molentje** (*moleke*): Stein.

## VLIJTIG LIESJE

DC 60a (1985) (148), DC 68 (1993) (025), N 92

(1982) (148);

Zonhoven Wb. (587);

Achten, P. (1995) (inl.).

Het vlijtig liesje (*Impatiens wallerana*) is een lage plant met een sappige stengel, die zowel als kamerplant, als als tuinplant dienst kan doen. De bovenste bladeren staan meestal tegen elkaar.

De plant is meestal tot 25 cm hoog en de bloemen hebben een doorsnede tussen 2,5 en 5 cm. Ze kunnen in kleur variëren van wit via roze, oranje en vuurrood tot karmozijnrood en kastanjebruin. Ze zijn tamelijk vlak met zeer lange en dunne, gebogen sporen.

Het is een plant die een vruchtbare en zeer vochtige bodem nodig heeft.

**vlijtig liesje** (ook *vlijtig lieske*): freq. Noord.Oostlb., verspr. Zuid.Oostlb. en Kleverlds.; ook in Waubach, Eys, Tungelroy, Thorn, Stevensweert, Bree, Echt/Gebroek, Stein, Jeuk, Lommel, Blerick en Venlo.

**springliesje** (*springlieske*): Maasbree.

**waterlootje:** Montfort.



**waterzakje** (*waterzakske*): Hoeselt en Rosmeer.

**zuiplapje** (*zuiplapke*): Zonhoven.

**wilde balsemien** (*wil balsemien*): Thorn en Schimmert.

## VOORJAARSZONNEBLOEM

DC 60a (1985) (173), N 73 (1975) (033b-06), N 92 (1982) (173);  
Reumers, P. (1987) (091).

De voorjaarszonnebloem (*Dromicum orientale*) is een opvallende, kruidachtige, overblijvende plant met heldergele, margrietachtige bloemen boven lichtgroene, hartvormige, getande bladeren. De stengel is soms wel 1 meter hoog.

**voorjaarszonnebloem:** Echt/Gebroek en Berg-en-Terblijt.

**zonnebloem:** Eys, Vlodrop, Schimmert, Ten-Esschen/Weustenrade, Ophoven, Thorn, Bree en Meijel.

**grote zonnebloem:** Meijel.

**kleine zonnebloem** (*klein zonnebloem*): Kunrade.



**chocoladebloem:** Beesel.

**reebokkenkruid:** Stein.

**reebokkruid:** Montfort.

**goudroos:** Meijel.

**els:** Maasbree.

**gele margriet** (*geel margriet*):  
Posterholt.

**gemzenwortel:** Schimmert.

## YUCCA

DC 60a (1985) (119), N 73 (1975) (033b-15), N 92 (1982) (119, add.).

De yucca (*Yucca filamentosa*) is een kamerplant met witte, klokvormige, hangende bloemen in grote pluimen. De stengel is gegroefd en heeft brede, lintvormige bladeren met aan de randen lange vezels.



**yucca** (ook *jukka*): freq. Zuid.Oostlb., verspr. Kleverlds.; ook in Wijlre, Eys, Vijlen, Swalmen, Montfort, Tungalroy, Thorn, Stevensweert, Bree, Echt/Gebroek, Urmond, Geulle, Maastricht en Blerick.

**bakkertje:** Stein.

**pluimen:** Vlodrop.

**tijloos:** Jeuk.

## ZINNIA

DC 60a (1985) (176), N 73 (1975) (027e), N 92 (1982) (176);  
Tongeren Wb. (699).

De zinnia (*Zinnia elegans*) is een stevige, eenjarige plant (tot 60 cm hoog), die ook wel als snijbloem gebruikt wordt. Ze heeft gave, ongesteelde bladeren met kromme nerven. De bloemstelen zijn aan hun top opgezwollen. De bloemkorfjes zijn gevuld of enkel, met zeer brede lintbloemen van allerlei kleur.

**zinnia** (ook *senia*, *sinnia*): freq.  
Zuid.Oostlb., verspr. Noord.Oostlb.  
en Kleverlds.; ook in Wijlre,



Tungelroy, Ophoven, Thorn, Bree,  
Guttecoven, Urmond, Maastricht,  
Tongeren en Jeuk.

**zinnia elegans**: Echt/Gebroek.  
**boerinnetje** (*boerinneke*): Thorn,  
Stein en Schimmert.

## ZONNEBLOEM

DC 60a (1985) (173, 174), N 73 (1975) (033b-06),  
N 92 (1982) (173, 174);  
Genk Wb. (398), Maastricht Wb. (520), Meeswijk  
Wl. (781), Niel-St.Truiden Wl. (II.353), Sittard Wb.  
(507), Tongeren Wb. (701);  
Reumers, P. (1987) (091), Veldeke 28 (1953) (093).

De zonnebloem (*Helianthus annuus*) is een zeer hoog opschietende (tot 3 meter), van oorsprong Amerikaanse, sierplant van de Compositiefamilie. De grote bloemen bestaan uit bruine of gele schijfbloemen met rondom gele straalbloemen. De bloemen draaien hun hart in de loop van de dag mee met de zon. Behalve als tuinplant wordt de zonnebloem ook gekweekt omwille van het zaad dat veel olie bevat.

**zonnebloem**: freq. Oostlb., Horns,  
Centr.Maaslds. en Kleverlds., verspr.  
Oost.Zuidlb.; ook in Bree,  
Meeuwen, As, Maastricht, Rosmeer,  
Tongeren, Jeuk, Blerick en Venlo.  
**gewone zonnebloem**: Echt/Gebroek.  
**grote zonnebloem**: Meijel.



**kleine zonnebloem** (*klein zonnebloem*): Kunrade en Eys.  
**voorjaarszonnebloem**: Echt/Gebroek  
en Berg-en-Terblijt.  
**wilde zonnebloem**: Meijel.  
**zonnebloem**: Mechelen-aan-de-Maas,  
Maastricht en Wijlre.  
**zonnekeern** (*zonnekeer*): Weert,  
Tungelroy, Venray en Sevenum.  
**zonnepit**: Maasbree.  
**zonnester**: Stein.  
**zonnetje**: Vlijtingen.  
**zon**: Tongeren.  
**zonroos**: Genk en Diepenbeek.  
**chocoladebloem**: Beesel.



**gele margriet** (*geel margriet*):  
Posterholt.  
**gemzenwortel**: Schimmert.  
**goudroos**: Meijel.  
**stokroos**: Niel-bij-St.-Truiden.

**goudsbloem**: Montfort.  
**reebokkenkruid**: Stein.  
**reebokkruid**: Montfort.  
**els**: Maasbree.



## 17 In de tuin werken

Verschillende werktuigen zoals de hark, de schoffel, de hak en de grondkrabber en de werkzaamheden die daarmee worden uitgevoerd, zijn behandeld in WLD I.5, pag. 151 e.v. Het lemma SPADE, SPITSCHOP is opgenomen in WLD I.1, pag. 121.

### IN DE TUIN WERKEN

N 79 (1979) (105, 106);  
Beverlo Wb. (108), Echt Wb. (053, 082), Gronsveld Wb. 2 (175), Hasselt Wb. (190), Kerkrade Wb. 2 (068), Lommel Wl. (124), Maastricht Wb. (149), Meerlo-Wanssum Wb. (143), Roermond Wb. (108), Sittard Wb. (109, 132), Tongeren Wb. (224), Zonhoven Wb. (172, 178);  
Achten, P. (1995) (049).

Tuinieren, de tuin verzorgen.  
Het trefwoord **buttelen** wordt in Kerkrade en omgeving gebruikt in de betekenis 'licht tuinwerk doen' en in Gronsveld voor 'slordig tuinieren'.

**in de hof werken** (ook *in de of werken*): verspr. Noord.Oostlb., Zuidgeld.Lb. en Kleverlds.; ook in Neeritter, Kinrooi, Meeuwen, Lanklaar, Stein, Maastricht, Hoeselt, Zonhoven en Leopoldsburg.

**in gen hof werken**: Nunhem en Montfort.

**in de gaard werken** (*in de gaad werken*): Waubach en Schaesberg.

**gardenieren**: Gulpen, Reuver, Herten (bij Roermond), Sittard en Klimmen.

**de hof doen** (ook *de of doen*): Weert, Sint-Truiden en Jeuk.

**de hof verzorgen**: Venlo.

**hoven** (ook *oven*): freq. Maaskemp. en Kleverlds.; ook in Helden/Everlo, Ospel, Weert, Tungalroy, Ell, Kinrooi, Eksel, Houthalen,

Zonhoven, Hasselt, Beverlo, Kwaadmechelen en Lommel.

**hovenieren** (ook *ovenieren*): verspr. Oostlb.; ook in Ophoven, Echt/Gebroek, Lanklaar, Obbicht, Maastricht, Neerharen, Hoeselt, Tongeren, Zonhoven en Hasselt.

**tuinieren**: Montfort, Maastricht en Ubachsberg.

**in de moestem werken** (ook *in de moesem werken, in de moesen werken*): Gronsveld, Buchten, Guttecoven, Neerharen en Eigenbilzen.

**in gen moestem werken**: Noorbeek en Terlinden.

**de moestem doen** (*de moesem doen*): Rekem.

**in gen koolhof werken**: Noorbeek en Terlinden.

**onderhouden**: Neeroeteren.

**verzorgen**: Maastricht.

**moddelen**: Echt/Gebroek.

**buttelen**: Kerkrade Wb. 2; ook in Gronsveld.

**teulen**: Weert.

**scheren**: Opglabbeek.

**geden** (*geien*): Noorbeek (onkruid uitdoen).

De volgende opgave is een zelfstandig naamwoord:

**koolhofwerk**: Sint-Martens-Voeren.

## HEG, HAAG

---

N 79 (1979) (103);  
Beverlo Wb. (264), Bree Wb. (453), Echt Wb. (054),  
Eupen Wb. (060), Gronsveld Wb. 2 (066), Hasselt  
Wb. (167), Heerlen Wb. 2 (120), Kerkrade Wb. 2  
(096), Kortessem Wb. (180), Lommel Wl. (355),  
Maastricht Wb. (136), Roermond Wb. (101), Venlo  
Wb. (144), Zonhoven Wb. (155);  
Boileau, A. (1971), Mertens, A.M. (1885b).

Rij van naast elkaar geplaatste strui-  
ken, die bijvoorbeeld rond de tuin als  
afscheiding wordt gebruikt.

**heg** (ook *ek, hek*): freq. Oost.Zuidlb.,  
Oostlb., Horns, Centr.Maaslds. en  
Kleverlds., verspr. Maaskemp.; ook  
in Kerkrade Wb. 2 en in Ospel,  
Weert, Maastricht, Neerharen,  
Eksel, Kortessem, Arcen, Velden  
en Venlo.

**beukenheg** (*beukenhek*): Reuver.  
**doornheg** (*dorenhék*): Blerick, Reuver  
en Klimmen.

**ligusterheg**: Venlo.

**haag** (ook *aag, haaf*): verspr.  
Zuid.Oostlb.; ook in Sint-Martens-  
Voeren, Henri-Chapelle, Eupen,  
Maastricht, Eigenbilzen, Hoeselt,  
Houthalen, Zonhoven, Hasselt,  
Sint-Truiden, Jeuk, Leopoldsburg  
en Kwaadmechelen.

**hofhaag**: Kwaadmechelen en Beverlo.

**tuin**: Bree Wb.; ook in Obbicht en  
Lommel.

**tuining**: Klimmen.

**gracht**: Gruitrode en Opglabbeek.

**houtgracht**: As.

**eikgracht**: As.

**struiken**: Maastricht.

## DE HEG KNIPPEN

---

N 79 (1979) (106);  
Eupen Wb. (174), Kerkrade Wb. 2 (221).

De heg regelmatig kort en in een vaste  
vorm bijknippen.

**(de) haag scheren** (ook *de haaf sche-  
ren*): Sint-Martens-Voeren,  
Noorbeek, Terlinden, Eigenbilzen,  
Sint-Truiden en Jeuk.

**(de) heg scheren** (ook *(de) ek scheren,  
(de) hegt scheren, (de) hek sche-  
ren*): verspr. Oostlb.; ook in  
Kerkrade Wb. 2 en in Schaesberg,  
Ospel, Ell, Kinrooi, Ophoven,  
Bree, Neeroeteren, Lanklaar,  
Buchten, Maastricht, Neerharen,  
Blerick, Meerlo en Meijel.

**scheren**: freq. Zuid.Oostlb. en  
Centr.Maaslds., verspr.  
Noord.Oostlb. en Maaskemp.; ook  
in Ubachsberg, Schaesberg, Weert,  
Tungelroy, Neeritter, Maastricht,

Hoeselt, Eksel, Houthalen, Jeuk,  
Leopoldsburg, Kwaadmechelen,  
Arcen, Venlo en Tienray.

**de heg knippen** (ook *de hek knippen*):  
Oirlo, Meijel en Boekend.

**knippen**: Montfort, Maastricht,  
Velden en Gennep.

**snijden**: Waubach en Gulpen.

**snoeien** (*sneuwen*): Eupen.

**HEGGENSCHAAR**

Bree Wb. (453), Echt Wb. (105), Genk Wb. (336), Gronsveld Wb. 2 (066), Heerlen Wb. 2 (124), Maastricht Wb. (136), Meerlo-Wanssum Wb. (134, 250), Roermond Wb. (101, 252), Sint-Truiden Wb. (177), Sittard Wb. (135), Tongeren Wb. (221), Venlo Wb. (144), Venray Wb. (210), Zonhoven Wb. (155); Achten, P. (1995) (049).

Grote tuinschaar, waarmee de heg gesnoeid wordt.

**heggenschaar** (ook *hekkenschaar*):

Venray Wb.; ook in Heerlen, Roermond, Echt/Gebroek, Maastricht en Venlo.

**hegschaar** (ook *hekschaar*): Meerlo-Wanssum Wb.; ook in Sittard.

**haagschaar** (ook *aagschaar*): Hoeselt, Tongeren, Zonhoven en Sint-Truiden.

**tuinschaar**: freq. Maaskemp.; ook in Gronsveld.

**HET GRAS MAAIEN**

N 104 (2000) (029), ZND 35 (1941) (085), ZND m (Langohr); Gronsveld Wb. 2 (103).

Het gras kort langs de grond afsnijden, vroeger met behulp van een zeis of sikkel, tegenwoordig meestal met een grasmachine.

**(het) gras afmaaien**: freq.

Maaskemp., Centr.Maaslds., Tongerlds., Dommellds., Demerkemp., Lonerlds. en Truierlds.; ook in Baarlo, Geistingen, Lanaken, Veldwezelt, Neerharen, Heppen, Beverlo, Paal, Oostham, Tessenderlo, Meldert, Linkhout en Lommel.

**afmaaien**: Hoepertingen en Montzen.

**(het) gras maaien**: freq. Oostlb.

en Maaskemp.; ook in Bocholtz, Schaesberg, Ospel, Weert, Maasbracht, Maaseik, Mechelen-aan-de-Maas, Lanaken, Maastricht, Eijsden, Bilzen, Schulen, Kuringen, Zonhoven, Beverlo, Gutshoven, Heers, Wellen, Herk-de-Stad, Sint-Truiden, Montenaken, Boekend, Venray en Castenray.

**maaien**: verspr. Zuid.Oostlb.; ook in Kerkrade, Nieuwenhagen, Vijlen,

Boukoul, Melick, Posterholt, Haler, Gruitrode, Maastricht, Diepenbeek, Ulbeek en Venlo.

**(het) gras afdoen**: Haanrade, Nieuwenhagen, Waubach, Doenrade, Valkenburg, Klimmen, Obbicht, Eijsden, Hasselt, Beringen, Herk-de-Stad, Gorsem en Muizen.

**afdoen**: Kerkrade, Waubach, Koningsbosch, Doenrade, Klimmen, Guttecoven en Venray.

**(het) gras snijden**: Baarlo, Nieuwstadt, Schinnen, Echt/Gebroek, Maastricht, Blerick, Venray (met de zeis), Sevenum en Maasbree.

**het gazon scheren**: Maasbracht.

**gras rollen**: Maastricht.

## GIETER

/ gieter	(73)
○ spuit	(43)
◇ spruis	(40)
◆ spruit	(14)
★ gietkan	(7)

N 18 (1962) (add.), N 71 (1975) (031b), N 73 (1975) (010c, 010d), SGV (1914) (010), ZND 01 (1922) (a-m), ZND 01u (1924) (070), ZND B1 (1940sq) (203); Eupen Wb. (054), Genk Wb. (307), Gennep Wb. (070), Hamont Wl. (142), Hasselt Wb. (157, 424), Heerlen Wb. 2 (117), Kerkrade Wb. 2 (122, 207, 231), Maastricht Wb. (040), Meeswijk Wl. (607), Meeuwen Wl. (085), Sint-Truiden Wb. (216), Sittard Wb. (329), Tongeren Wb. (526), Valkenburg Wb. (163), Venlo Wb. (135), Venray Wb. (185); Bisschops, M. (1994) (034), Dolmans, H. (zj.hs), Goossens, H. (zj.hs), Heyden, L.v.d. (1927), Meertens, A.H. (zj.hs).

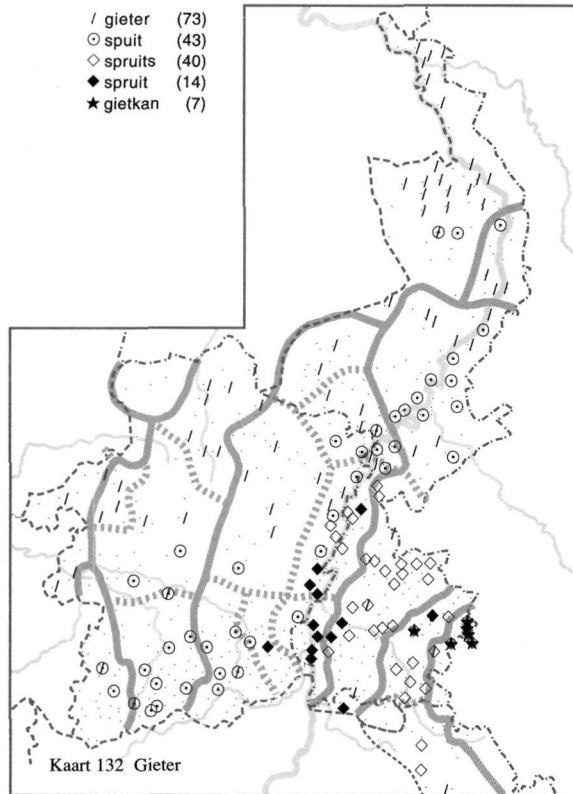

Het tuingereedschap waarmee men bloemen begiet.

**gieter:** alg. Kleverlds., freq.

Noord.Oostlb. en Dommellds., verspr. Horns, Maaskemp. en Centr.Maaslds.; ook in Simpelveld, Heerlen, Eupen, Broeksittard, Schimmert, Mheer, Nederweert, Weert, 's-Herenelderen, Heusden, Houthalen, Hasselt, Beverlo, Paal, Beringen, Gelinden, Sint-Truiden, Oostham, Tessenderlo, Loksbergen, Halen, Blerick, Boekend en Venlo.

**spruis:** alg. Zuid.Oostlb., freq. Ripuar., Oost.Zuidlb. en Centr.Maaslds.; ook in Montzen en Welkenraedt.

**wasspruis:** Welkenraedt.

**pruis:** Kerkrade Wb. 2; ook in Brunssum.

**spruit:** Welkenraedt, Sittard,

Munstergeleen en Guttecoven.

**spruit:** verspr. Zuid.Oostlb.,

Centr.Maaslds. en Trichterlds.; ook in Heerlen en Rosmeer.

**spruiter:** Vaals.

**spuit:** freq. Noord.Oostlb. en Lonerlds.,

verspr. Horns, Centr.Maaslds. en Tongerlds.; ook in Genk, Lanaken, Bilzen, Martenslinde, Kermt, Zonhoven, Hasselt, Sint-Truiden, Aalst-bij-St.-Truiden, Lottum, Meterik en Horst.

**bloemenspruit:** Maastricht.

**gietkan:** Kerkrade Wb. 2; ook in Ten-Esschen/Weustenrade.

**broesgieter:** Herten (bij Roermond).

**broes** (ook *proes*): Einighausen en Sittard.

**broeser:** Sevenum.

**grems:** Heerlen en Waubach.  
**spring** (*sprink*): Rimborg.

De volgende opgave is een benaming

voor de wijduitlopende, van gaatjes  
voorzien trechter op de tuit van een  
tuinger:

**spruitkop:** Rothem.

---

## PLANTEN WATER GEVEN

N 71 (1975) (031a), N 73 (1975) (010b);  
Genk Wb. (308), Kerkrade Wb. 2 (122).

Planten met behulp van de gieter water  
geven.

**water geven:** Herten (bij Roermond),  
Schimmert, Rothem en Sevenum.

**begieten:** Maastricht.

**gieten:** Kerkrade Wb. 2; ook in Herten  
(bij Roermond), Ten-  
Esschen/Weustenrade, Tungalroy,  
Dilsen, Boekend, Meijel en  
Sevenum.

**bespuiten:** Dilsen.

**sputen:** Genk en Sint-Pieter.

**spruitsen:** Schimmert.

**aanschudden:** Lanaken.





## 18 Huisdieren

### HOND

DC 30a (1958) (add.), Goossens 1b (1960), SGV (1914) (014), Willems (1885) (006b), ZND 01 (1922) (a-m), ZND 08 (1925) (120), ZND 21 (1936) (021), ZND A2 (1940sq) (488), ZND m (Boelen, Buntinx, Crève, Criens, Daenen, Franssen, Franssens, Gessler, Godelaine, Hendrikx, Indestege, Janssen, Jorssen, Kreem, Leemans, Michiels, Peeters, Rosier, Schoofs, Snijkers, Thijs, Willems); Beverlo Wb. (105), Bree Wb. (127), Echt Wb. (056, 057, 062), Eupen Wb. (063, 196), Genk Wb. (137), Gennep Wb., Gronsveld Wb. 1 (181), Gronsveld Wb. 2 (069), Hamont Wl. (174), Hasselt Wb. (185), Heerlen Wb. 1, Kerkrade Wb. 2 (105, 136), Limburgs Id. (291), Lommel Wl. (120), Maastricht Wb., Meeswijk Wl. (263), Meeuwen Wl. (105), Niel-bij-St.Truiden Wl. (1.374, 1.479), Roermond Wb. (106, 327), Sint-Truiden Wb. (182), Sittard Wb. (141), Tegelen Wb. (089), Tongeren Wb. (218), Tungalroy Wb. (173), Venlo Wb. (149, 164), Venray Wb. (206, 224), Weertlands Wb. 1 (B2, 002, B2, 003), Zonhoven Wl. (1.070, 1.218); Bakkes, P. (zj.hs), Bertrand, J. (1946) (008, 066), Daelen, J.v. (1933-41), Grond, A. (1948) (023, 060), Heyden, L.v.d. (1927), Heynen, P. (1960sq), Janssen, A. (1949), Kats, J. (1939), Maar, H.v.d. (zj.hs), Meertens, A.H. (zj.hs), Mertens, A.M. (1885b), Roebroek, J. (1886) (passim), Rutten, F. (1959) (062), Terpstra, T. (1960), Veldeke (passim), Vossen, H. (zj.hs), Welter, W. (1933) (066, 113, 131, 161); Boileau, A. (1979), Cuypers, J. (1890), Heem 05.4 (1961) (003), N C (add.), Rademaekers, H. (zj.hs) (050, 068), Vossen, A. (zj.hs).

Het woord **köter** wordt in Kerkrade e.o. vooral gebruikt voor een straathond. Zie voor het trefwoord **stüpp** ook RhWb (VIII), kol. 943, s.v. *Stupp*, *Stüpp*. Het is in het Rijnland onder meer als roepnaam voor een 'zware, verbasterde hond' in gebruik.

**hond** (ook *ond*): alg. in Belg. en NL.  
Lb.

**hondje**: Echt/Gebroek, As en Hoeselt.

**köter** (**du.**): freq. Ripuar.; ook in Waubach en Echt/Gebroek.

**beest**: Roermond.

**stüpp**: Eupen.

**duuk**: Weertlands Wb. 1.

**fiks**: Sittard.

**gotenzeiker**: Gennep Wb.

**kalf** (*kielf*): Venlo.

**kanes**: Heerlen.

**platserd**: Heerlen.

Het volgende woord wordt in Zonhoven gebruikt voor een blaffende hond; vgl. het lemma BLAFFEN:

**beller**: Zonhoven.

De volgende opgaven zijn kindertaalwoorden voor een hond:

**tee** (*te*): Niel-bij-St.-Truiden.

**wouw**: Roermond.

**wouwouw**: Limb. Idioticon Wb.

## VROUWELIJKE HOND, TEEF

/ tooi, tootje	(105)
○ teef, teefje	(88)
△ wijfje	(77)
┆ moer	(76)
★ moederhond	(13)
□ foetel	(6)

Goossens 1b (1960), Goossens 1c (1955b), Goossens 2a (1963) (2, 6), Goossens 2c (1963), GV K (1935) (003), ZND 03 (1923) (004); Beverlo Wb. (256), Eupen Wb. (047, 201, 233), Heerlen Wb. 1, Kerkrade Wb. 1 (271), Sint-Truiden Wb. (224), Sittard Wb. (421), Tongeren Wb. (584), Tungleroy Wb. (173), Venlo Wb. (258).

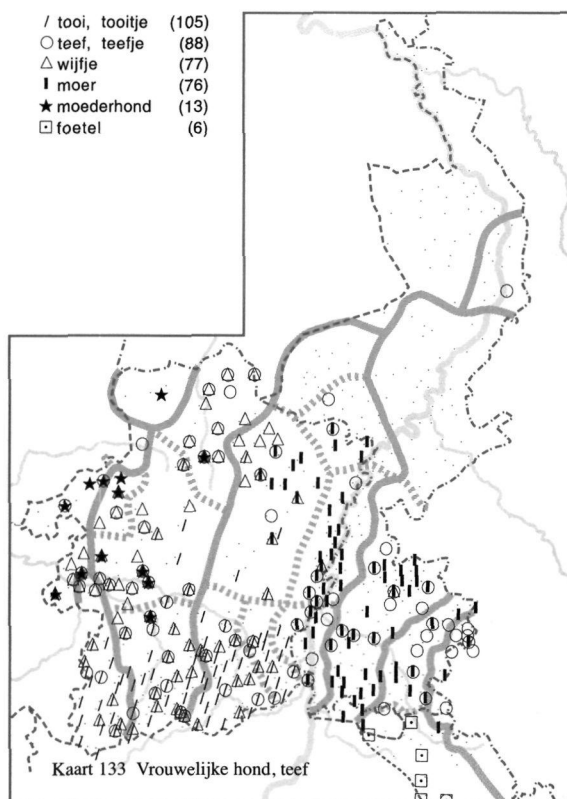

Kaart 133 Vrouwelijke hond, teef

Vrouwelijke hond. Zie voor het trefwoord **zûie** ook RhWb (IX), kol. 855, s.v. *Zûie*, 'Hündin'.

**teef** (ook *teefje*): freq. Ripuar., Oost.Zuidlb., Zuid.Oostlb., Dommelds., Demerkemp. en Lonerlds., verspr. Centr.Maaslds., Trichterlds. en Tongerlds.; ook in Eupen, Tungleroy, Molenbeersel, Bree, Opglabbeek, Bilzen, Martenslinde, Beringen, Kerkhoven, Linkhout, Halen en Venlo.

**teefje** (*teefke*): verspr. Lonerlds.; ook in Wijshagen, Bunde, Bilzen, Waltwilder, Val-Meer, Achel, Kleine-Brogel, Hechtel, Kuringen, Hasselt, Donk (bij Herk-de-Stad), Herk-de-Stad, Wilderen, Oostham, Tessengerlo en Halen.

**tooi**: alg. Bilzerlds., Tongerlds.,

Lonerlds. en Truierlds., freq. Trichterlds. en Demerkemp., verspr. Maaskemp.

**tootje** (*tooike*): alg. Lonerlds., freq. Tongerlds. en Truierlds., verspr. Bilzerlds.; ook in Genk, Rekem, Hechtel en Hasselt.

**foetel**: freq. Geullds.

**foeteltje**: Teuven.

**wijfje** (*wijfke*): alg. Demerkemp. en Lonerlds., freq. Maaskemp., Tongerlds., Dommelds., Truierlds. en Getelds., verspr. Bilzerlds.; ook in Schinnen, Vucht, Beverlo, Paal en Beringen.

**moer**: alg. Zuid.Oostlb. en Centr.Maaslds., freq. Oost.Zuidlb., Maaskemp. en Trichterlds., verspr. Horns; ook in Kerkrade, Bocholtz, Gemmenich en Sint-Martens-Voeren.

**moertje** (*moerke*): Neeroeteren,  
Dilsen en Rekem.

**moerhond** (ook *moerhonk*): Heerlen,  
Waubach en Reijmerstok.

**moeder** (*moeier*): Kerkhoven, Sint-  
Huibrechts-Lille en Bilzen.

**moedertje** (*moeierke*):  
Kwaadmechelen.

**moederbeest** (*moeierbeest*):  
Loksbergen.

**moederhond** (*moeierhond, moeier-  
ond*): Wijchmaal, Lummen,  
Stokrooie, Kuringen, Heppen,  
Beverlo, Sint-Lambrechts-Herk,  
Kwaadmechelen, Oostham,  
Tessenderlo, Linkhout, Loksbergen  
en Lommel.

**hond**: Elen, Sittard en Oirsbeek.

**zûe**: Eupen.

## MANNELIJKE HOND, REU

/ mannetje	(165)
▬ rekel	(114)
△ reu	(46)
⊙ rammel	(10)
★ rûde (du.)	(8)

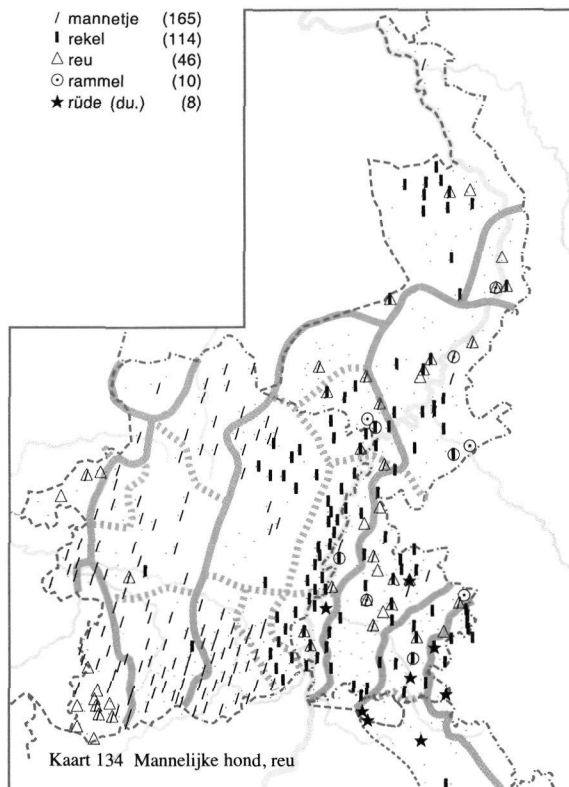

Goossens 1b (1960), Goossens 1c (1955b), Goossens 2a (1963) (2, 5), Goossens 2c (1963), GV K (1935) (003 add.), N 83 (1981) (017), ZND 01 (1922) (a-m), ZND m (Welter); Beverlo Wb. (220), Eupen Wb. (156), Heerlen Wb. 1, Kerkrade Wb. 1 (234), Maastricht Wb., Meeswijk Wl. (520), Niel-bij-St.Truiden Wl. (2.245), Tongeren Wb. (350), Venray Wb. (372); Daelen, J.v. (1933-41), Dolmans, H. (zj.hs), Janssen, A. (1949), Welter, W. (1933) (189).

Mannelijk hond. Zie voor het trefwoord **rûde** en de lexicale varianten *ret*, *retje*, *reutje* en *rutje* ook RhWb (VII), kol. 571, s.v. *Rûde*, 'männlicher Hund'.

**mannetje** (ook *manke*, *manneke*): alg. in Belg. Lb. m.u.v. het Maaskemp., Centr.Maaslds., Trichterlds., het zuiden van het Truierlds. en het

Zuiderkemp.; in Nl. Lb. freq. Oostlb., verspr. Horns en Kleverlds.; ook in Vaals, Kunrade, Nieuwenhagen, Gulpen, Weert, Echt/Gebroek, Urmond, Geulle, Maastricht, Caberg, Heugem, Blerick en Venlo.

**mannetjeshond** (*mannekeshond*): Zonhoven en Hasselt.

**hond:** Linkhout, Wellen en 's-Graven-voeren.

**rammel** (*remmel*): Waubach, Eys, Beesel, Vlodrop, Posterholt, Schimmert, Ittervoort, Thorn, Stein en Blerick.

**rammelaar** (*remmelaar*): Roermond.

**rekel** (ook *rengel*, *reugel*, *roekel*, *roeker*): alg. Zuid.Oostlb. en Centr.Maaslds., freq. Ripuar., Oost.Zuidlb., Noord.Oostlb., Horns, Maaskemp., Trichterlds. en Kleverlds.; ook in Eupen, Vlijtingen, Riemst, Zichen-Zussen-Bolder, Kuringen, Guigoven en Venlo.

**reu** (ook *reug*): freq. Zuid.Oostlb. en Truierlds., verspr. Noord.Oostlb. en Horns; ook in Ubachsberg, Nieuwenhagen, Heerlerbaan/Kaumer, Weert, Echt/Gebroek, Guttecoven, Geulle, Maastricht, Caberg, Kermt, Kwaadmechelen, Oostham, Tessenderlo, Velden, Blerick, Venlo, Oirlo, Meerlo en Meijel.

**rüde** (**du.**) (ook *ret*, *retje*, *reutje*, *rutje*): Simpelveld, Vaals, Mechelen, Sint-Martens-Voeren, Sint-Pieters-Voeren, Montzen, Amstenrade en Bunde.

## BLAFFEN

/ blaffen	(145)
○ bellen	(111)
★ bassen	(67)
▬ bletsen	(60)
△ kaffen	(24)

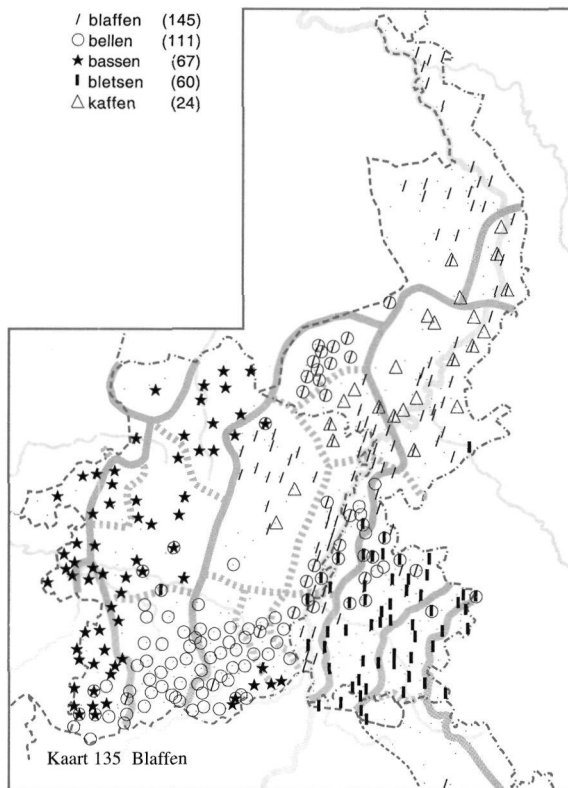

Kaart 135 Blaffen

Goossens 1b (1960), Goossens 1c (1955b), Goossens 2c (1963), N 02 (1960) (086), N 83 (1981) (018a), SGV (1914) (003); Beverlo Wb. (042), Gennep Wb., Gronsveld Wb. (020), Hasselt Wb. (075), Heerlen Wb. 1, Maastricht Wb. (037), Niel-bij-St.Truiden Wl. (1.095), Roermond Wb. (035), Sint-Truiden Wb. (054), Sittard Wb. (035), Tungalroy Wb. (174), Valkenburg Wb. (017), Weertlands Wb. 1 (B 2, 001), Zonhoven Wl. (1.070); Bakkes, P. (zj.hs), Bertrand, J. (1946) (066), Daelen, J.v. (1933-41), Delahaye, H. (zj.hs), Dols, W. (1953) (024), Grond, A. (1948) (107), Heyden, L.v.d. (1927), Heynen, P. (1960sq), Janssen, A. (1949), Mertens, A.M. (1885b), Roebroek, J. (1886), Urlings, R. (zj.hs), Veldeke 04 (1929) (149), Veldeke 07 (1932) (334, 338), Veldeke 09 (1934) (495), Veldeke 12 (1937) (053), Veldeke 25 (1950) (061), Veldeke 27

(1952) (076), Veldeke 32 (1957) (055, 056); Vossen, A. (zj.hs), Vrijdag, E. (1950sq), Willems (057e).

Gezegd van honden, het gewone stemgeluid laten horen.

**bassen:** alg. Demerkemp., Truierlds. en Getelds., freq. Dommellids., verspr. Tongerlds. en Beringerlds.; ook in Bocholt, Grote-Brogel, Herderen, Val-Meer, Zichen-Zussen-Bolder, Kozen, Wijer, Zepperen, Kerkhoven, Kwaadmechelen, Oostham, Tessengerlo en Lommel.

**blassen:** Vroenhoven en Riemst.

**bellen** (ook *beilen*, *beulen*, *bjellen*, *bjeulen*): alg. Tongerlds. en Lonerlds., freq. Zuid.Oostlb., Centr.Maaslds., Trichterlds., Bilzerlds. en Truierlds.; ook in Weertlands Wb. 1 en in Heerlen, Rimborg, Tungalroy, Bocholt, Genk, Kuringen, Zonhoven, Hasselt en Meijel.

**blaffen** (ook *blafsten*, *blaggen*, *blakken*): alg. Oostlb., Weertlds.,

Horns, Centr.Maaslds. en Kleverlds., freq. Maaskemp. en Trichterlds., verspr. Zuidgeld.Lb.; ook in Heerlerheide, Eupen, Mopertingen, Herderen, Tongeren, Hamont, Neerpelt, Overpelt, Helchteren, Hasselt, Godschei, Gelinden, Kerkhoven en Oostham.

**bletsen** (ook *blepsen*): alg. Zuid.Oostlb., freq. Oost.Zuidlb., verspr. Ripuar. en Centr.Maaslds.; ook in Sint-Martens-Voeren, Sint-Pieters-Voeren, Maastricht en Neerharen.

**blatsen:** Hasselt.

**kaffen:** freq. Noord.Oostlb., verspr. Horns; ook in Opoeteren, Niel-bij-As, Lottum, Grubbenvorst, Venlo, Sevenum en Maasbree.

**keffen:** Wessem, Bocholt, Guttecoven, Kanne en Venlo.

**kefferen:** Sittard.

**blaken:** Gennep Wb.

**aanslaan:** Weert en Gronsveld.

## KEFFEN

N 83 (1981) (018b), ZND 01 (1922) (a-m), ZND 27 (1938) (075), ZND A1 (1940sq) (037); Gronsveld Wb. 1 (205); Roebroek, J. (1886), Urlings, R. (zj.hs).

Hoog en snel blaffen, vooral gezegd van kleine honden.

**keffen:** alg. Zuid.Oostlb., freq. Oost-Zuidlb., Noord.Oostlb., Horns, Maaskemp., Centr.Maaslds., Trichterlds., Tongerlds., Dommellids., Demerkemp., Lonerlds. en Kleverlds., verspr. Bilzerlds. en Truierlds.; ook in Vaals, Remersdaal, Ospel, Weert, Heppen, Paal, Beringen, Leopoldsburg, Kwaadmechelen, Oostham, Tessengerlo, Loksbergen, Lommel, Velden, Blerick en Venlo.

**kefferen:** Heers, Kerkrade en Gulpen.

**kaffen** (ook *kaggen*): Neer, Haler, Opoeteren, Maastricht en Lummen.

**bletsen:** freq. Zuid.Oostlb., verspr. Centr.Maaslds.; ook in Remersdaal en Itteren.

**scherp bletsen:** Klimmen.

**bebbelen:** Klimmen.

**djeffen:** Oostham.

**scheffen:** Kapel-in-'t-Zand.

**tjoegen:** Heusden.

**junksteren:** Heusden.

**bassen:** Zichen-Zussen-Bolder, Schulen, Stevoort, Wilderen, Ginkelom en Sint-Truiden.

**bellen:** Herten, Lanaken en Kanne.

**blaffen:** Tessengerlo, Sint-Huibrechts-Lille en Sittard.

**GROMMEN**

/ grommen	(92)
⊙ grozen	(11)
△ grauwelen	(10)
∨ grommelen	(8)
★ brommen	(4)

N 83 (1981) (018e), ZND m (Dupont, Michiels);  
 Kerkrade Wb. 2 (127), Niel-bij-St.Truiden Wl. (1.438), Zonhoven Wl. (1.189);  
 Heynen, P. (1960sq).

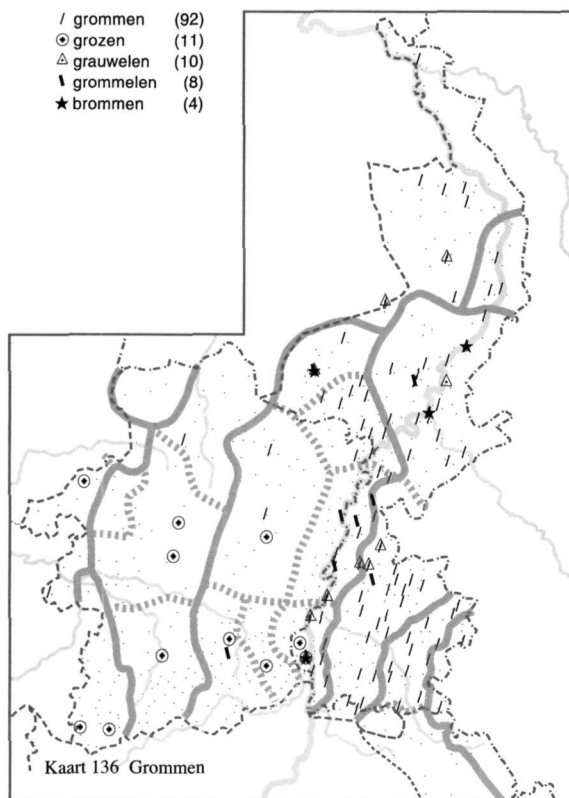

Een dof, laag, grommend geluid voortbrengen, gezegd van honden.

**grommen:** alg. Zuid.Oostlb., freq. Ripuar., Oost.Zuidlb., Noord.-Oostlb., Horns en Kleverlds., verspr. Centr.Maaslds en Trichterlds.; ook in Ospel, Bree, Opglabbeek, Eksel, Loksbergen, Velden, Blerick en Venlo.

**grommelen:** Haelen, Susteren, Sweikhuizen, Weert, Grevenbicht/Papenhoven, Born, Stein en Hoeselt.

**grauwelen:** Swalmen, Lutterade, Sittard, Geleen, Weert, Geulle, Maastricht, Itteren, Meijel en Sevenum.

**rauwelen:** Heerlen.

**grotsen:** Klimmen.

**grozen** (ook *gronzen*): As, Maastricht, Caberg, Bilzen, Vlijtingen, Houthalen, Zonhoven, Wellen, Niel-bij-St.-Truiden, Jeuk en Kwaadmechelen.

**brommen:** Reuver, Roermond, Weert en Maastricht.

**JANKEN**

N 83 (1981) (018d), ZND A1 (1940sq) (075);  
Gronsveld Wb. 1 (193, 195), Heerlen Wb. 1 (029),  
Maaseik Wb. (024), Tungelroy Wb. (174),  
Valkenburg Wb.(088), Venray Wb. (222),  
Weertlands Wb. 1 (B2, 004);  
Bertrand, J. (1946) (039), Veldeke 26 (1951) (082).

Een klagelijk hoog, maar vrij zacht geluid voortbrengen, gezegd van honden.

**janken** (ook *jenken*, *jeunken*): alg.  
Zuid.Oostlb., freq. Noord.Oostlb. en  
Horns, verspr. Oost.Zuidlb.,  
Centr.Maaslds., Trichterlds. en  
Kleverlds.; ook in Bree, As,  
Eigenbilzen, Vlijtingen, Overpelt,  
Zonhoven, Jeuk, Loksbergen, Velden  
en Venlo.

**jankeren**: Hushoven.

**joenken** (ook *jonken*, *juunken*): freq.  
Oost.Zuidlb., Zuid.Oostlb.; ook in  
Simpelveld, Kerkrade, Vaals,  
Tungelroy, Opglabbeek, Stein,  
Geulle, Maastricht, Eijsden,

Hoeselt, Blerick, Venlo, Tienray en  
Maasbree.

**joenkeren** (ook *jonkeren*): freq.  
Noord.Oostlb.; ook in Weertlands  
Wb. 1 en in Susteren, Valkenburg,  
Tungelroy, Ittervoort, Thorn,  
Maaseik, Urmond en Houthalen.

**joeken**: Vijlen.

**joekeren**: freq. Kleverlds.

**joengelen**: Kwaadmechelen.

**joechelen**: Klimmen.

**jammeren** (ook *jemereren*, *jiemereren*,  
*jommeren*): verspr. Zuid.Oostlb.;  
ook in Ingber, Beesel, Geulle,  
Maastricht, Bunde, Itteren, Bilzen,  
Venlo en Meijel.

**mieren**: Maastricht.

**greinen**: Maastricht.

**grommen**: Maastricht.

**huilen**: Susteren, Merkelbeek en  
Wijnandsrade.

**jengelen**: Wijlre.

**tjenkeren**: Eksel.

**HUILEN**

N 83 (1981) (018c);  
Gronsveld Wb. 2 (075), Kerkrade Wb. 2 (125),  
Venray Wb. (208);  
Daelen, J.v. (1933-41), Urlings, R. (zj.hs), Veldeke  
13 (1938) (068).

Een hoog en schel onaangenaam  
geluid voortbrengen, gezegd van hon-  
den.

**huilen**: freq. Oostlb., Centr.Maaslds.  
en Kleverlds., verspr. Oost.Zuidlb.,  
Horns; ook in Kerkrade, Ospel,  
Weert, Maastricht, Heugem,  
Kwaadmechelen, Loksbergen,  
Velden, Blerick en Venlo.

**krijten**: Venlo.

**baken**: Sweekhuizen.

**jammeren** (*jiemereren*): Klimmen.

**janken** (ook *jenken*): freq. Oostlb.,  
verspr. Oost.Zuidlb., Horns en

Trichterlds.; ook in Bree, Geulle,  
Bilzen, Eigenbilzen, Eksel,  
Houthalen, Zonhoven, Jeuk,  
Kwaadmechelen, Loksbergen,  
Oirlo en Meijel.

**joechelen**: Noorbeek.

**joechen**: Heerlen, Doenrade, Oirsbeek  
en Schimmert.

**joekeren**: Maasbree.

**joenken** (ook *jonken*): freq. Ripuar.,  
Oost.Zuidlb. en Zuid.Oostlb.; ook  
in Stein, Geulle, Maastricht, Bilzen  
en Hoeselt.

**joenkeren** (ook *jonkeren*, *junkereren*):  
Beesel, Pey, Susteren, Klimmen,  
Ell, Thorn, Echt/Gebroek,  
Grevenbicht/Papenhoven, Venlo en  
Meijel.

**jouwen**: As.

**bellen**: Geleen.

## KWISPELSTAARTEN

/ kwispelen	(198)
○ kwispelstaarten	(27)
▲ be zijn staart houwen	(6)
▼ met de staart kwispelen	(6)
▼ met zijn staart houwen	(6)
★ met de staart schudden	(5)

N 83 (1981) (019), SGV (1914) (020),  
ZND 29 (1938) (027), ZND m (GrGr);  
Meeswijk Wl. (364).

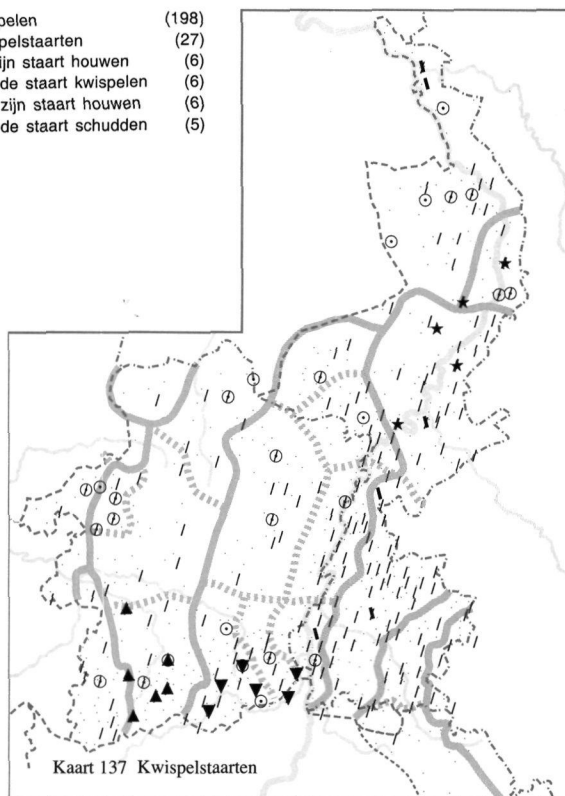

Kaart 137 Kwispelstaarten

De staart heen en weer bewegen, als teken van vriendschap en vreugde.

**kwispelstaarten** (ook *kwispelstaten*): verspr. Kleverlds.; ook in Weert, Hunsel, Bree, Oplabbeek, Elen, Maastricht, Rosmeer, Beverst, Rijkhoven, Millen, Hamont, Sint-Huibrechts-Lille, Beverlo, Paal, Beringen, Hoepertingen, Wellen, Sint-Truiden, Kwaadmechelen, Oostham, Blerick en Venlo.

**kwispelen** (ook *kerwispelen*, *kwipse-len*): alg. in Belg. en Nl. Lb.

**met de staart kwispelen**: Herten (bij Roermond), Dieteren, Schimmert, Borgharen, Gennep en Heijen.

**met der staart kwispelen** (ook *met der staat kwispelen*): Brunssum, Klimmen en Simpelveld.

**kwispelen met de staart**: Guttecoven

en Schinveld.

**be zijn staart kwispelen** (*be zijn staat kwispelen*): Zeppenoren.

**be zijn staart kwikkelen** (*be zijn staat kwikkelen*): Sint-Truiden.

**met zijn staart houwen** (*met zijn staat hougen, met zijn staat houwen*): verspr. Tongerlds.; ook in Vroenhoven en Zichen-Zussen-Bolder.

**met zijn staartje houwen** (ook *met zijn stateke houwen*): Rekem en Rosmeer.

**be zijn staart houwen** (*be zijn staat houwen*): verspr. Lonerlds.; ook in Stevoort.

**be zijn staartje houwen** (*be zijn staatje houwen*): Ulbeek.

**met der stots houwen**: Sint-Martens-Voeren.

**be zijn staart slaan** (*be zijn staat*



*slaan*): Sint-Truiden en Hoepertingen.

**kwikstaarten**: Grubbenvorst en Susteren.

**mee zijn staart slagen** (*mee zijn staat slagen*): Lommel.

**met de staart slaan**: Pey en Montfort.

**met der stots slaan**: Epen.

**met zijn staart slaan**: Koersel.

**slaan**: Venlo.

**met de staart schuddelen**: Venlo.

**met de staart schudden**: Helden/  
Everlo, Beesel, Heel, Velden en Maasbree.

**met gene staart wiebelen**: Eupen.

**met de staart slingeren**: Lutterade.

**smikslaan met de staart**: Schinveld.

**zwaaien**: Swalmen.

## WAAKS

N 83 (1981) (020);  
Maastricht Wb.;  
Kats, J. (1939).

Waakzaam, gezegd van een hond.

Onder A. zijn de woorden opgenomen die betrekking hebben op de hoedanigheid zelf en onder B. de woorden die betrekking hebben op een hond die goed, ijverig waakt.

A. de volgende opgaven zijn benamingen voor het bijvoeglijk naamwoord *waaks*:

**waaks**: alg. Oostlb., freq.

Oost.Zuidlb., Horns,

Centr.Maaslds., Trichterlds. en

Kleverlds.; ook in Vaals, Weert,

Kwaadmechelen, Velden, Blerick

en Venlo.

**waakzaam**: Heerlen, Reuver,  
Roermond, Montfort, Oirsbeek,  
Merkelbeek, Ophoven, Wesse en  
Venlo.

**gewaar**: Weert.

**gewarig**: Geleen.

B. de volgende opgaven zijn benamingen voor een waakzame hond:

**waker**: Gulpen, Thorn, Maastricht,  
Eksel, Zonhoven en Jeuk.

**goede waker**: Bree, Houthalen en  
Bilzen.

**goede wakerd**: Eys.

**waakhond**: Susteren.

**waakse, een -**: Ospel.

**scherpe, een -**: Sevenum.

## OPZITTEN

N 83 (1981) (022).

Gezegd van honden: op de achterste poten zitten met opgeheven voorpoten. Meestal doet de hond dit op bevel en/of om een lekker hapje te bedelen.

**opzitten**: freq. Zuid.Oostl.; ook in Gulpen, Epen, Roermond, Kapelin-'t-Zand, Weert, Kelpen, Oler, Guttecoven, Maastricht, Velden, Venray en Oirlo.

**mooi zitten**: freq. Noord.Oostlb.; ook in Wijnandsrade, Gronsveld, Thorn, Wesse, Stevensweert,

Maastricht, Blerick en Venlo.

**fijn zitten**: Thorn en Schimmert.

**hups zitten**: Sittard.

**schoon zitten**: Simpelveld, Eys,  
Sittard, Geleen, Klimmen,  
Urmond, Maastricht, Caberg en  
Bunde.

**rechttop zitten**: Bilzen.

**zitten**: Meerlo, Opplabbeek en  
Gulpen.

**zitten als is er aan het bidden** (*zitten als is er aan het bejen*): As.

**bidden** (ook *bejen, benen*): freq.  
Zuid.Oostlb. en Kleverlds., verspr.  
Noord.Oostlb.; ook in Vaals,

Nieuwenhagen, Heerlerbaan/  
Kaumer, Eys, Ospel, Weert,  
Tungelroy, Ell, Ophoven, Bree,  
Born, Stein, Itteren, Heugem,  
Kwaadmechelen, Blerick en  
Venlo.

**get vragen:** Maastricht.

**bedelen:** Eigenbilzen, Ubachsberg en  
Ingber.

**prediken** (*predigen*): Doenrade en  
Schinnen.

**hups staan:** Susteren.

**schoon staan:** Klimmen.

**kemmelen:** Neer.

## EEN HOND AANHALEN

N 83 (1981) (021).

Een hond aaien en er vriendelijk tegen  
praten.

Zie voor het trefwoord **soeken** ook het  
Roermond Wb., pag. 275, s.v. *soek*,  
*soek*, 'aansporing voor honden'.

**aanhalen:** verspr. Zuid.Oostlb. en  
Kleverlds.; ook in Nieuwenhagen,  
Eys, Gulpen, Nunhem, Roermond,  
Swalmen, Kelpen, Oler,  
Guttecoven, Urmond, Stein,  
Maastricht, Caberg en Velden.

**vleien:** freq. Zuid.Oostlb., verspr.  
Centr.Maaslds.; ook in Vlodrop,  
Stevensweert, As, Maastricht,  
Venlo en Tienray.

**feesten:** verspr. Zuid.Oostlb.; ook in  
Ell, Bilzen, Hoeselt, Blerick en  
Sevenum.

**femelen:** verspr. Noord.Oostlb.; ook in  
Lutterade, Brunssum, Amstenrade,  
Ospel, Weert en Maasbree.

**feukelen:** Meijel, Maasbree en Neer.

**flemen:** verspr. Noord.Oostlb.; ook in  
Schimmert, Heer, Tungelroy,  
Thorn, Maastricht, Heugem,  
Kwaadmechelen, Venlo en Meerlo.

**fleppen:** Waubach.

**fletsen:** Bree, Eksel, Houthalen en  
Jeuk.

**flikflooiën:** Maastricht.

**teutelen:** Noorbeek en Terlinden.

**flinteren:** Doenrade.

**fluren:** Ophoven.

**foeggelen:** Klimmen.

**foemelen:** Maastricht, Bunde en  
Klimmen.

**foenessen:** Klimmen.

**kuzelen:** Ittervoort.

**liefkozen:** Meijel.

**braven:** Vlodrop.

**lokken:** Kapel-in-'t-Zand.

**soeken:** Kapel-in-'t-Zand.

**moekken:** Venlo.

**reizen (du.):** Kerkrade.

**streicheln (du.):** Kerkrade.

**strelen:** Heerlerbaan/Kaumer, Melick,  
As, Eksel, Zonhoven, Loksbergen  
en Venray.

**keuren:** freq. Zuid.Oostlb.; ook in  
Nieuwenhagen, Eys, Ingber,  
Beesel, Montfort, Wessem,  
Grevenbicht/Papenhoven,  
Maastricht, Caberg en Itteren.

**aaïen:** Sweikhuizen, Thorn, As,  
Maastricht en Eigenbilzen.

**AANHITSEN**

N 02 (1960) (087), N 83 (1981) (023);  
 Kerkrade Wb. 1 (043), Maaseik Wb. (045),  
 Meeswijk Wl. (313), Niel-bij-St.Truiden Wl. (461),  
 Venlo Wb. (087), Venray Wb. (089, 202),  
 Weertlands Wb. 1 (B 2, 001);  
 Delahaye, H. (zj.hs), Urlings, R. (zj.hs), Veldeke 26  
 (1951) (067), Veldeke 29 (1954) (031).

Door geschreeuw, geroep of gebaren  
 een hond (of een ander dier) aanzetten  
 of aansporen om een mens of dier aan  
 te vallen.

**aanhitsen:** Heerlerheide, Heerlen,  
 Waubach, Kwaadmechelen,  
 Blerick, Meerlo en Meijel.

**ophitsen:** freq. Oost.Zuidlb., Oostlb.  
 en Horns; ook in Kerkrade, Vaals,  
 Bree, Born, Stein, Geulle,  
 Maastricht, Vlijtingen, Hoeselt,  
 Herk-de-Stad, Jeuk, Velden, Venlo  
 en Venray.

**hitsig maken:** Herten (bij Roermond).

**hitsen** (ook *histen*): freq. Zuid.Oostlb.,  
 verspr. Noord.Oostlb.; ook in  
 Simpelveld, Gulpen, Epen,  
 Tungalroy, Ittervoort, Thorn,  
 Opglabbeek, As, Geulle,  
 Maastricht, Heugem, Zonhoven,  
 Niel-bij-St.-Truiden en Blerick.

**aanhissen:** freq. Kleverlds.; ook in  
 Neer en Weert.

**ophissen:** Itteren.

**hissen:** freq. Kleverlds.; ook in Neer,  
 Nunhem, Klimmen, Tungalroy, Ell,  
 Haler, Itteren, Bilzen en  
 Eigenbilzen.

**aankissen** (ook *aankisten*):  
 Weertlands Wb. 1; ook in  
 Waubach, Swalmen, Susteren,  
 Geleen en Venlo.

**uitkissen:** Klimmen.

**opkissen:** Venlo en Maastricht.

**kissen:** freq. Zuid.Oostlb., verspr.  
 Noord.Oostlb. en Centr.Maaslds.;  
 ook in Wijlre, Eys, Thorn, As,  
 Maastricht en Caberg.

**aanheksen:** Kerkrade Wb. 2.

**aanschikken:** Pey.

**aanzetten:** Geleen.

**giftig maken:** Thorn.

**kwaad maken** (ook *kaad maken*):  
 Beverlo, Bilzen en Ubachsberg.

**vals maken:** Kapel-in-'t-Zand.

**judassen:** Kapel-in-'t-Zand, Doenrade  
 en Heerlerbaan/Kaumer.

**koeioneren:** As en Bilzen.

**opjagen:** Bilzen.

**opjenzen:** Bunde.

**opjutten:** Venlo.

**opnaaien:** Steyl en Roermond.

**opstoken:** Haelen.

**opswensen:** Haelen en Sittard.

**pesten:** Wessem en Guttecoven.

**plagen:** Roermond, Merkelbeek,  
 Ospel, Maastricht, Bilzen en  
 Gennep.

**sarren:** Stein.

**stouwen:** Maaseik.

**tengelen:** Gronsveld.

**tergen:** Melick, Sittard, As, Meijel en  
 Sevenum

**treiteren:** Eksel, Sittard en Noorbeek.

**zanken (du.):** Eys.

## HONDENHOK

/ (-)kooi	(97)
○ (-)kot	(37)
△ (-)hok	(31)
- (-)hut	(28)
★ (-)stal	(16)
□ (-)kouw	(15)
◻ (-)bacht	(6)
◆ (-)nest	(6)

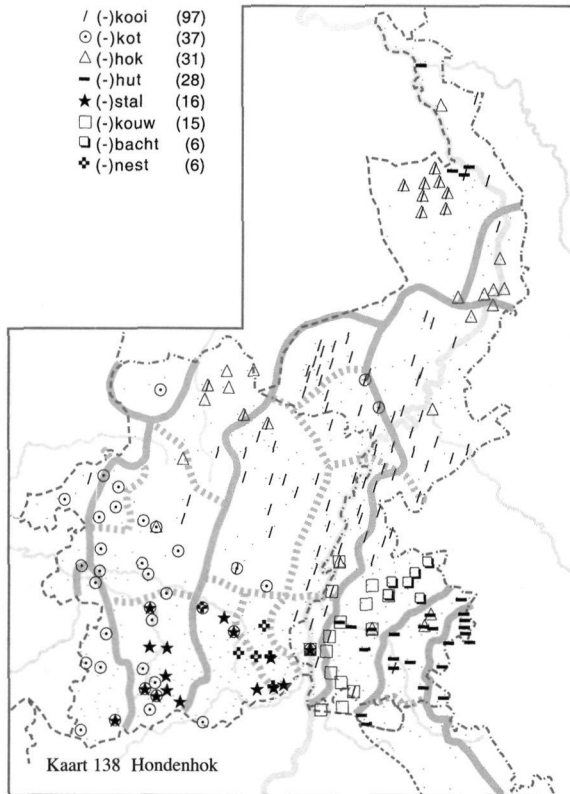

DC 10 (1941) (0091), ZND 38 (1942) (032);  
 Bree Wb. (193), Gronsveld Wb. 2 (069), Heerlen Wb. 2 (127), Kerkrade Wb. 2 (105), Maastricht Wb. (145), Meeuwen Wl. (106, 127), Sittard Wb. (141), Venray Wb. (224, 225), Weertlands Wb.2 (141);  
 Janssen, A. (1949).

Hok waarin de hond buiten kan slapen en schuilen voor de regen.  
 Zie voor de trefwoorden **bacht** en **hondsbacht** ook RhWb (I), kol. 359, s.v. *Bacht*, dat in het Zuidnederfrankisch 'hondenhok' betekent.

**hondenhok**: freq. Kleverlds.; ook in Achel, Kaulille, Zolder, Blerick en Venlo

**hondshok** (ook *hongshok*, *honkshok*, *honshok*, *onshok*): verspr. Dommelds.; ook in Heerlen, Welten, Tegelen, Baarlo, Roermond, Valkenburg, Bocht, Stein, Maastricht, Hechtel, Velden, Hout-Blerick en Maasbree.

**hondenhut**: Gennep.

**hondshut** (ook *hongshut*, *honkshut*, *honshut*): freq. Ripuar. en Oost.Zuidlb., verspr. Zuid.Oostlb.;

ook in Sint-Martens-Voeren, Sint-Pieters-Voeren, Well, Wanssum en Geysteren.

**hut**: Welten.

**hondenkot** (ook *honnenkot*): Genk, Schulen, Stokrooie, Oostham en Lommel.

**hondskot** (ook *honskot*, *ondskot*, *onskot*): freq. Demerkemp., Lonerlds. en Truierlds.; ook in Kelpen, Grathem, Oler, Zutendaal, Maastricht, Bilzen, Diepenbeek, Herstappe, Beverlo, Paal, Beringen, Tessenderlo, Linkhout en Lommel.

**hondkot**: Kwaadmechelen.

**hondsbacht** (ook *hondsbak*): verspr. Zuid.Oostlb.

**bacht**: Heerlerheide.

**hondsstal** (ook *honsstal*): freq. Lonerlds.; ook in Maastricht,

Bilzen, Beverst en Jeuk.

**hondstal** (ook *honstal*): Vlijtingen, Val-Meer, Zichen-Zussen-Bolder, Millen, Sint-Lambrechts-Herk, Ulbeek en Wellen.

**hondenkooi** (ook *honnekooi*, *ondenkooi*): Nunhem, Pey, Koningsbosch, Tungalroy, Echt/Gebroek, Opgrimbie, Peer en Venray.

**hondskooi** (ook *hongskooi*, *honkskooi*, *honskooi*, *ondskooi*, *onskooi*): freq. Oostlb., Weertlds., Horns,

Maaskemp., Centr.Maaslds. en Kleverlds., verspr. Trichterlds.; ook in Gulpen, Neerpelt, Kaulille, Peer, Helchteren, Houthalen en Lottum.

**hondkooi**: Bree Wb.; ook in Grathem.  
**kooi**: Meeuwen.

**hondskouw** (ook *honskouw*, *onskouw*): freq. Zuid.Oostlb.; ook in Stein, Geulle en Maastricht.

**hondsnest** (*hondsnes*, *honsnes*, *honsnest*): verspr. Bilzerlds.; ook in Diepenbeek en Rijkhoven.

## KAT

/ kat	(324)
○ poes	(48)
★ miem, miempje	(35)
◇ mies, miesje	(28)
┆ dakhaas	(21)
□ miets	(7)
— balkhaas	(5)

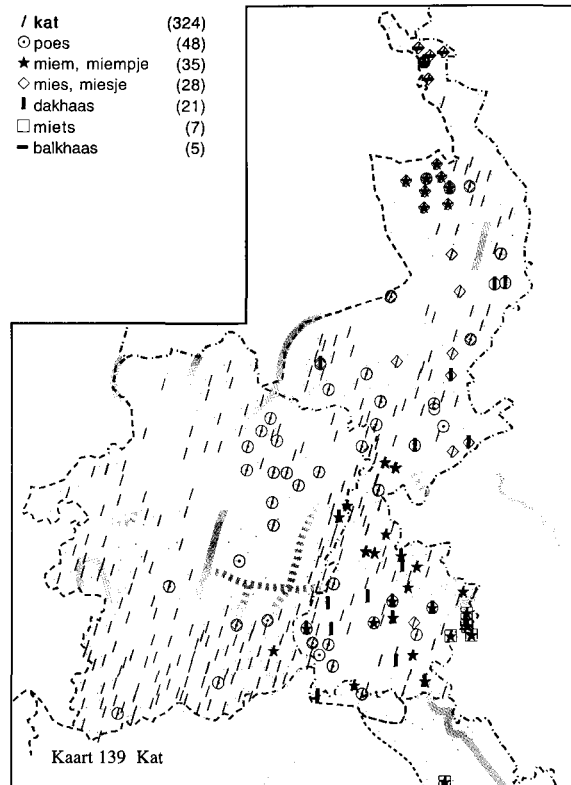

Goossens 1b (1960), N 83 (1981) (025), SGV (1914), 017, ZND A1 (1940sq) (002); Bree Wb. (232), Echt Wb. (063, 081), Eupen Wb. (078, 117), Genk Wb. (253), Gennep Wb. (035), Gronsveld Wb. (203, 292), Hasselt Wb. (212, 356), Heerlen Wb. 1, Kerkrade Wb. 1 (146, 192, 193), Maastricht Wb., Meerlo-Wanssum Wb. (152), Roermond Wb. (125, 225), Sint-Truiden Wb. (131), Sittard Wb. (169, 240), Stokkem Wb. (033, 074, 075), Tongeren Wb. (451), Tungalroy Wb. (174), Valkenburg Wb. (122), Venlo Wb. (110, 161), Venray Wb. (228, 296, 297, 353), Weertlands Wb. 1 (B2, 004);

De algemene benaming voor de huis-kat.

Het woord **balkhaas** is in Gennep e.o. een schertsende benaming voor een kat. Hetzelfde geldt voor het trefwoord

**dakhaas** dat vooral in het Zuidelijk Oostlimburgs gebruikelijk is. **Miem** wordt in Venray e.o. en in Valkenburg vooral als lokwoord voor een kat gebruikt. Hetzelfde geldt voor het tref-

woord **miem-miem** dat in Maastricht en Gronsveld bekend is.

**kat** (ook *kats*): alg. in Belg. en Nl. Lb.

**katje** (ook *kekke*): Doenrade, Ospel, Ell en Loksbergen.

**miem**: freq. Zuid.Oostlb., verspr.

Oost.Zuidlb.; ook in Kerkrade Wb. 1 en Venray Wb. en in Eupen, Stokkem, Grevenbicht/Papenhoven, Caberg en Vlijtingen.

**miempje** (ook *miemke*): Heerlen, Lutterade, Echt/Gebroek, Doenrade en Vlijtingen.

**miems**: Merkelbeek.

**miem-miem**: Maastricht en Gronsveld.

**poezemiem**: Valkenburg.

**mies**: alg. Kleverlds.; ook in Kunrade, Beesel, Swalmen, Vlodrop, Weert, Maastricht en Eigenbilzen.

**miesje** (*mieske*): Heythuysen, Posterholt, Bilzen, Oirlo, Sevenum en Maasbree.

**mieskat**: Reuver.

**miets**: Kerkrade Wb. 2; ook in Eupen.

**mietsje** (*mietske*): Doenrade.

**mimmeltje** (*mimmelke*): Sittard.

**poes**: freq. Oostlb.en Horns, verspr.

Kleverlds.; ook in Bree Wb. en in Ubachsberg, Heerlen, Weert, Geulle, Maastricht, Caberg, Heugem, Bilzen, Eigenbilzen, Tongeren, Hasselt, Jeuk, Velden, Blerick en Venlo.

**poesje** (*poeske*): Hoeselt.

**balkhaas**: Gennep Wb.

**dakhaas**: freq. Zuid.Oostlb.; ook in Heerlen, Gulpen, Vijlen, Swalmen, Montfort, Vlodrop, Weert, Stokkem, Caberg, Bunde, Eijsden, Blerick, Venlo, Gennep en Oirlo.

**zandhaas**: Heel, Montfort en Maastricht.

**kattenkop**: Eksel.

**minousje** (*minke, minoeke*): Loksbergen en Bilzen.

**mormel**: Meijel.

**motsje** (*motske*): Sittard.

**muizerd**: Stokkem.

## VROUWELIJKE KAT

**kattin**: alg. Tongerlds., Lonerlds. en Truierlds., freq. Demerkemp. en Getelds.; ook in Eisden, Bilzen, Grote-Spouwen, Heppen, Leopoldsburg, Kwaadmechelen, Oostham, Tessenderlo en Lommel.

**kattinnetje** (*kattinneke*): Bilzen.

**moederkattin** (*moeierkattin*): Kwaadmechelen.

**kat**: freq. Oostlb. en Centr.Maaslds., verspr. Maaskemp. en Kleverlds.; ook in Weert, Tungalroy, Ophoven, Stevensweert, Maastricht, Waltwilder, Herderen, Hoeselt, Sint-Huibrechts-Lille, Kaulille, Hechtel, Kuringen en Borgloon.

**katje**: Roermond, Herten (bij Roermond), Bocholt en Maastricht.

**kattenteef**: Houthalen.

**teef**: Sittard en Lanaken.

**miem**: Kerkrade, Ubachsberg, Nieuwenhagen en Waubach.

**miempje** (*miemke*): Gulpen.

**mies**: Nunhem en Posterholt.

**miesje** (*mieske*): Sevenum en Maasbree.

**moeder** (*moeier*): Hasselt en Hees.

**moederkat** (ook *moeierkat*): freq. Demerkemp.; ook in Nieuwenhagen, Susteren, Schimmert, Genk, Beverst, Sint-Huibrechts-Hern, Peer, Heppen, Beverlo, Paal, Duras en Meldert.

**moederkatje** (*moeierkatje*): Oostham.

**moer**: freq. Oost.Zuidlb., Zuid.Oostlb., Horns, Maaskemp., Centr.Maaslds., Trichterlds. en Bilzerlds., verspr. Noord.Oostlb.; ook in Remersdaal, Henri-Chapelle, Welkenraedt, Weert en

/ kattin	(93)
○ moer	(79)
△ kat	(49)
! poes	(32)
☆ moederkat	(19)
★ moerkat	(18)
⊙ moertje	(6)

Goossens 1b (1960), N 83 (1981)  
(026), ZND 27 (1938) (072c);  
Beverlo Wb. (207).

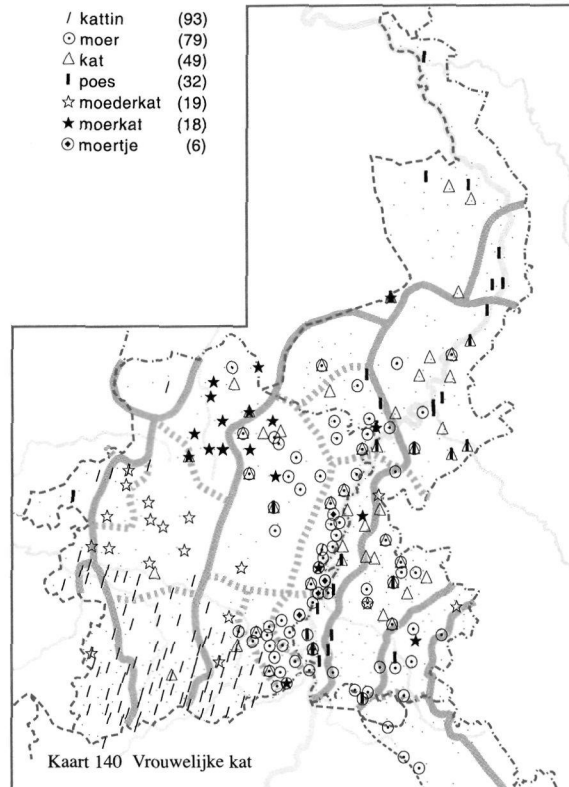

Achel.

**moertje** (*moerke, moerken*): verspr.  
Centr.Maaslds.; ook in Lanaken en  
Maastricht.

**moerkat**: freq. Dommellds.; ook in  
Ubachsberg, Thorn, Bocholt,  
Ellikom, Gruitrode, Born,  
Mechelen-aan-de-Maas, Zichen-  
Zussen-Bolder, Hechtel en Meijel.

**moerkatje**: Peer, Tongerlo en  
Wijshagen.

**moerbeestje**: Gruitrode.

**moerpoes**: Susteren.

**mamkat**: Kunrade.

**poes**: freq. Noord.Oostlb., verspr.  
Zuid.Oostlb., Horns, Trichterlds. en  
Kleverlds.; ook in Wijlre,  
Opglabbeek, Stein, Geulle,  
Tessengerlo, Velden, Blerick en  
Venlo.

**poesje**: Doenrade.

**tuus**: Sint-Truiden.

**tooitje** (*tooike*): Rijkhoven.

**vrouwtje** (*vrouwke*): Lutterade en  
Bunde.

**wijfje** (*wijfke*): Zonhoven, Wellen en  
Vaals.

**ouwtje** (*ouwke*): Zepperen.

## MANNELIJKE KAT, KATER

Goossens 1b (1960), N 83 (1981) (025), ZND 27 (1938) (072b), ZND A1 (1940sq) (012); Beverlo Wb. (120), Echt Wb. (063), Genk Wb. (199), Gennep Wb., Gronsveld Wb. (201), Hasselt Wb. (212), Heerlen Wb. 1, Kerkrade Wb. 1 (146), Maastricht Wb., Roermond Wb. (125), Sint-Truiden Wb. (145), Sittard Wb. (162), Tongeren Wb. (295), Tungalroy Wb. (174), Venray Wb. (228), Weertlands Wb. 1 (B2, 001, 004);

**kater:** alg. in Belg. Lb.; in Nl. Lb. freq. Kleverlds., verspr. Zuid.Oostlb. en Horns; ook in Kerkrade Wb. 1 en Weertlands Wb. 1 en in Heerlen, Beesel, Roermond, Tungalroy, Echt/Gebroek, Maastricht en Venlo.

**mankat:** Paal.

**pier:** Opglabbeek.

**dakhaas:** Weertlands Wb. 1.

## NAJAARSKATJE

N 83 (1981) (027).

Katje dat in het najaar geboren werd en daardoor minder sterk is dan zijn soortgenootjes die in het voorjaar geboren werden.

**najaarskat:** Susteren.

**herfstkat** (ook *herfstkats*):

Nieuwenhagen, Herten (bij Roermond), Hoensbroek, Velden, Blerick en Tienray.

**herfstkatje** (ook *herreskatje*): verspr. Kleverlds.; ook in Geleen en Weert.

**late zomerkat:** Montfort.

**winterkat:** Heerlerbaan/Kaumer, Eys, Beesel, Gronsveld, Thorn, Born, Urmond en Houthalen.

**winterjong:** Jeuk.

**winterprij:** Gulpen.

**toemaatkat** (*tommetkat*): Eksel.

**toemaatkatje** (ook *toementkatje*): Kwaadmechelen en Venray.

**toemelkatje:** Tungalroy.

**stoofprij:** Geverik/Kelmond.

**vuurmuizer:** Vlodrop,

Geverik/Kelmond en Schinnen.

**huiverkat:** Wessem.

**kraggel:** Kapel-in-'t-Zand.

**laat jong:** Bilzen.

**laat katje:** Nunhem.

**late kat:** Meijel, Swalmen en Vlodrop.

**nakomer:** As.

**buiten-seizoen-kat:** Wijlre.

**foemelkat:** Pey.

**foemelkatje:** Thorn en Schimmert.

**katje:** Kerkrade.

**moerkat:** As.

## MIAUWEN

Gezegd van katten, het gewone stemgeluid laten horen. **Kermauwen** is volgens het Weertlands Wb. 1 (pag. B 2, 5) 'klaaglijk miauwen'.

**miauwen:** alg. in Belg. Lb. m.u.v. het Lonerlds. en het Truierlds.; in Nl. alg. in het midden en zuiden en verspr. in het noorden.

**mauwen:** freq. Oostlb., Centr.Maaslds. en Kleverlds., ver-

spr. Oost.Zuidlb. en Horns; ook in Weert, Maastricht, Heugem, Hamont en Venlo.

**kermauwen:** Weertlands Wb. 1.

**miaugen** (*mengen, miangen, mianken, mionken*): Zepperen, Gutshoven, Duras, Halmaal en Velm.

**kermiaugen** (*kermejongen*): Herk-de-Stad.

**janken:** Maastricht, Piringen, Koersel, Heusden, Hasselt, Beverlo, Alken,



/	miauwen	(185)
○	mauwen	(46)
▲	keken	(40)
◇	janken	(13)
★	kermauwen	(13)
┆	lollen	(11)
□	miaugen	(5)

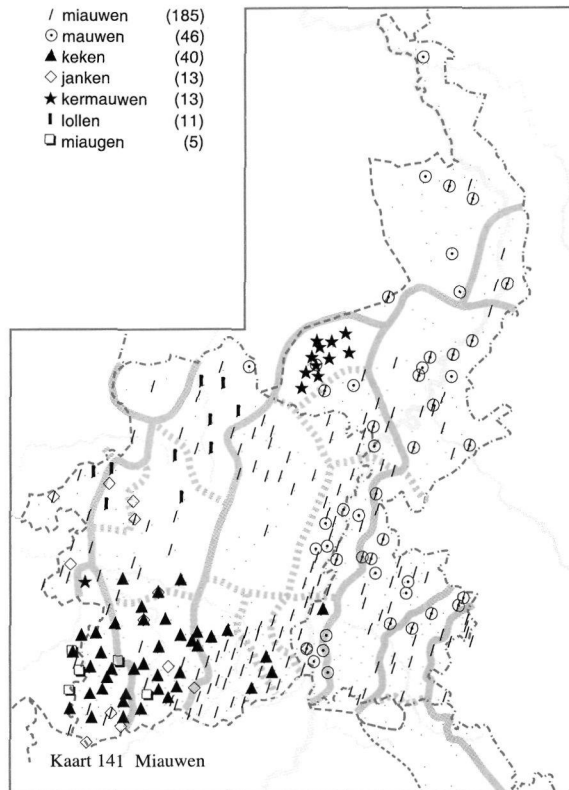

Kaart 141 Miauwen

Goossens Ib (1960), N 83 (1981) (028a);  
 Kerkrade Wb. 1 (192), Sint-Truiden Wb. (125), Tungalroy Wb. (174), Valkenburg Wb., Weertlands Wb. 1 (B 2, 005);  
 Geuskens, G. (1970).

Rukkelingen-Loon, Kerniel, Boekhout, Vorsen, Tessenderlo en Linkhout.

**jouwen:** Schulen.

**jungsteren:** Sint-Truiden.

**keken:** alg. Lonerlds., freq. Tongerlds. en Truierlds.; ook in Bunde, Bilzen, Vlijtingen, Riemst, Kermt, Hasselt en Godschei.

**rauwen:** Neerharen en Valkenburg.

**schreeuwen** (*schreeuwen*): Zelem.

Het volgende trefwoord is van toepassing op het geluid dat katten maken wanneer zij paringsdrift vertonen:

**lollen** (ook *lallen*): freq. Dommellds.; ook in Herten (bij Roermond), Hechtel, Helchteren, Heppen, Beringen en Oostham

## SPINNEN

Gezegd van katten, een brommend, snorrend, geluid maken, meestal als teken van welbehagen.

**spinnen** (ook *spingen*): alg. in Nl. Lb.; alg. in Belg. Lb. m.u.v. het zuiden.

**sponnen:** Kerkhoven en Vijlen.

**ronken:** alg. Tongerlds. en Lonerlds., freq. Trichterlds., Bilzerlds. en Truierlds., verspr. Demerkemp.;

ook in Kerkrade Wb. 1 en in Waubach, Epen, Geleen, Schimmert, Klimmen, Ophoven, Heppen, Beverlo, Beringen, Kwaadmechelen, Oostham, Meldert, Linkhout en Loksbergen.

**snorren:** freq. Zuid.Oostlb., verspr. Dommellds.; ook in Vaals, Ubachsberg, Eys, Gulpen, Roermond, Swalmen, Montfort,

/ spinnen (165)  
 ○ ronken (84)  
 ▲ snorren (28)  
 ■ snurken (16)

Goossens 1b (1960), N 83 (1981) (028b);  
 Kerkrade Wb. 1 (241), Meeswijk Wl. (601), Zonhoven Wl. (2.155);  
 Delahaye, H. (zj.hs), Veldeke 14 (1939) (027).

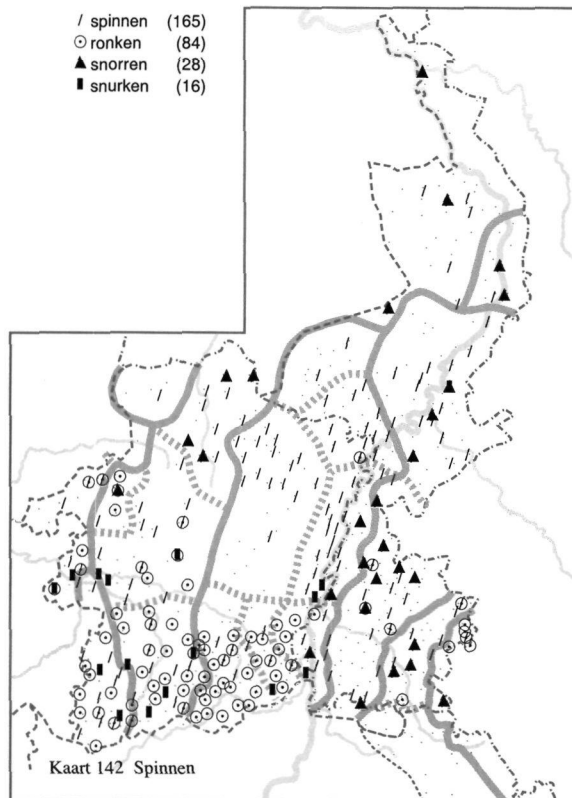

Born, Geulle, Maastricht, Beverlo, Velden, Venlo, Gennep, Oirlo en Meijel.  
**snorken:** Vucht, Uikhoven en Neerharen.  
**snurken:** verspr. Lonerlds.; ook in Swalmen, Boorseem, Rekem, Kanne, Val-Meer, Schulen, Berbroek, Zonhoven, Sint-Truiden,

Boekhout, Loksbergen en Halen.  
**brommen:** Klimmen.  
**knorren:** Thorn, Guttecoven en Hulsberg.  
**grozen:** Nieuwerkerken en Herderen.  
**muizen:** Halen.  
**zagen:** Horpmaal.  
**zingen:** Vijlen.  
**liefkozen:** Meijel.

## BLAZEN

N 83 (1981) (028c).

Gezegd van katten, wanneer zij kwaad zijn en dan een sissend geluid voortbrengen.

**blazen:** alg. Zuid.Oostlb., freq. Oost.Zuidlb., Noord.Oostlb., Horns, Centr.Maaslds., Trichterlds.

en Kleverlds.; ook in Simpelveld, Kerkrade, Vaals, Weert, Bree, Bilzen, Hoeselt, Eksel, Houthalen, Zonhoven, Jeuk, Kwaadmechelen, Loksbergen, Velden, Blerick en Venlo.

**spoezen:** freq. Oostlb.; ook in Ospel, Weert, Ell, Urmond, Blerick en Meijel.

**sproetsen:** Ubachsberg.  
**sproezen:** Epen, Noorbeek, Terlinden  
 en Ittervoort.  
**kissen:** Amby.

**sissen:** Pey.  
**spijen:** Nieuwenhagen, Doenrade, As  
 en Eigenbilzen.  
**spuwen:** Meijel.

## KROLLEN

N 83 (1981) (028e).

Een huilend geluid maken, gezegd van  
 krolse vrouwtjeskatten. Zie ook het  
 lemma KROLS.

**krollen:** Beesel, Montfort, Weert,  
 Maastricht en Venlo.  
**beuken:** Born, Doenrade en Klimmen.  
**drallen:** Venray.  
**galderen:** Nunhem, Meijel, Sevenum  
 en Maasbree.  
**jammeren:** Swalmen.  
**janken:** Maasniel, Susteren,  
 Doenrade, Stevensweert, As,  
 Grevenbicht/Papenhoven, Urmond,  
 Itteren, Oirlo en Meerlo.  
**jiemeren:** Klimmen.  
**joengelen:** Kwaadmechelen.  
**joenken** (ook *jonken*): Maastricht en  
 Vaals.  
**joenkeren:** Roermond.  
**keken:** Ubachsberg en Kerkrade.  
**klagelijk miauwen:** Eksel.  
**miauwen:** Montfort.

**klagen:** Ophoven.  
**klauwen:** Geleen.  
**krijzen:** Gulpen.  
**krolsen:** Maastricht.  
**kwaken:** Stein.  
**lallen:** Ell en Wessem.  
**rammelen:** Sevenum.  
**rauwen:** Klimmen.  
**schandalen:** Vlodrop.  
**verlangen:** Maastricht.  
**snorren:** Herten (bij Roermond).

De volgende opgaven zijn zelfstandige  
 naamwoorden:

**gekrol:** Merkelbeek.  
**gemeek:** Maasbree.  
**gejoenks:** Kunrade.  
**gejank:** Nieuwenhagen, Kapel-in-'t-  
 Zand, Heer, Echt/Gebroek en  
 Heugem.  
**kattengejank:** Bilzen.  
**katzenjammer (du.):** Nieuwstadt,  
 Sittard en Oirsbeek.  
**katerjacht:** Tungalroy.

## KROLS

Hitsig, paarlustig, gezegd van vrouw-  
 tjeskatten.

**loops:** freq. Oost.Zuidlb., Oostlb.,  
 Horns, Centr.Maaslds. en  
 Trichterlds.; ook in Bocholtz, Eind,  
 Velden, Venlo en Meijel.  
**loos:** Bocholtz.  
**lopetig:** freq. Ripuar., verspr.  
 Tongerlds.; ook in Weertlands Wb.  
 1 en in Mechelen, Epen, Schinveld  
 en Borgloon.  
**lopig:** freq. Tongerlds. en Lonerlds.,  
 verspr. Maaskemp.; ook in

Bleijerheide, Montzen, Nederweert,  
 Tungalroy, Haler, Peer, Kermt,  
 Zonhoven, Hasselt, Sint-Truiden en  
 Niel-bij-St.-Truiden.  
**krols** (ook *grols*): Tegelen, Reuver,  
 Valkenburg, Weert, Maasbracht en  
 Leunen.  
**rolletig** (ook *roltig*): Membruggen,  
 Val-Meer en Zichen-Zussen-  
 Bolder.  
**rollig:** Gronsveld, Mechelen-aan-de-  
 Maas, Neerharen, Oost-Maarland  
 en Martenslinde.  
**rols:** verspr. Kleverlds.

/ loops	(75)
○ lopig	(31)
⊙ lopetig	(27)
◇ trillig	(16)
★ krols	(6)
✦ rollig	(5)
┆ rols	(5)

Goossens 1b (1960), N 19 (1963) (070d), N 83 (1981) (028e add.), N C (1962) (004f), ZND m (Houben, Langohr, Vanderbeeken); Gronsveld Wb. (391), Kerkrade Wb. 1 (177), Maastricht Wb., Meeswijk Wl. (389), Meeuwen Wl. (143), Sittard Wb. (225), Tungelroy Wb. (173, 174), Uikhoven Wl. (101), Valkenburg Wb., Venlo Wb. (186), Weertlands Wb. 1 (B 2, 006, B 2, 010), Zonhoven Wl. (1.339); Kats, J. (1939).

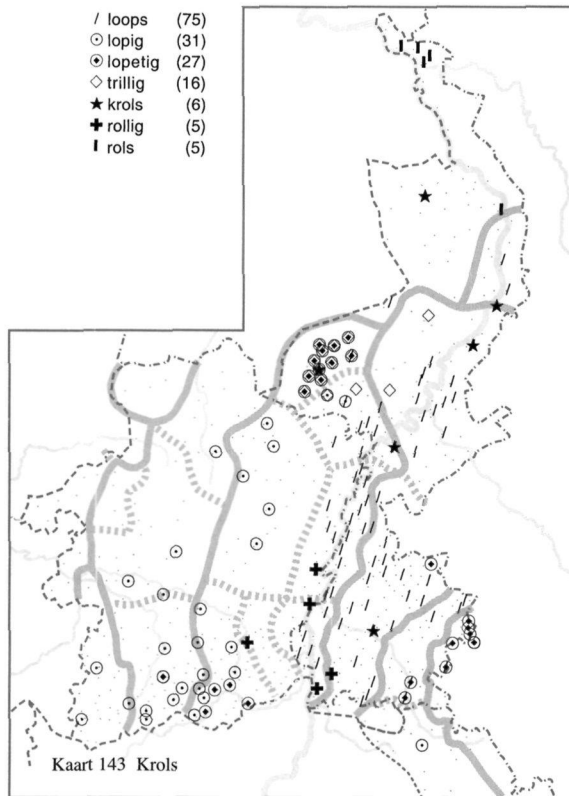

**brongstig:** Blerick en Bree.  
**drals:** Leunen en Meterik.  
**lals:** America.  
**trillig:** Weertlands Wb. 1; ook in Panningen, Baexem, Tungelroy en Ell.  
**grillig:** Rosmeer.  
**heet:** Lommel, Paal en Halen.  
**katerig:** Sittard.  
**katterig:** Boekt/Heikant.  
**katten-mauwetig:** Kerkrade.  
**krabientsetig:** Kerkrade.  
**kriezel:** Beverlo.  
**maarts:** Leunen en Venlo.  
**rits:** Weert.  
**speels:** Velden.  
**vuil:** Lommel.  
**zijig:** Diets-Heur.

De volgende opgaven zijn zelfstandige naamwoorden:

**loopsigheid:** Venlo.

**katerjacht:** Tungelroy en Neeritter.

Het volgende zelfstandig naamwoord is een benaming voor de periode dat katten krols zijn:

**wijvermaand:** Hoeselt.

**MUIZEN**

N 83 (1981) (032a), SGV (1914) (025), ZND 01 (1922) (a-m), ZND 31 (1939) (040);  
 Echt Wb. (082), Maastricht Wb., Meerlo-Wanssum Wb. (200), Meeuwen Wl. (154), Niel-bij-St.Truiden Wl. (1.061), Uikhoven Wl. (113), Venlo Wb. (195), Venray Wb. (303), Zonhoven Wl. (1.374);  
 Delahaye, H. (zj.hs).

Muizen vangen, jacht op muizen maken.

**muizen:** alg. Oostlb., Centr.Maaslds. en Kleverlds., freq. Oost.Zuidlb., Horns, Maaskemp., Trichterlds., Bilzerlds., Dommelllds., Demerkemp. en Zuidgeld.Lb., verspr. Lonerlds. en Truierlds.; ook in Simpelveld, Kerkrade, Vaals, Sint-Martens-Voeren, Remersdaal, Nederweert, Weert, Diepenbeek, Hoeselt, Rijkhoven, Heppen, Beverlo, Paal, Leopoldsburg, Kwaadmechelen, Oostham, Tessenderlo en Lommel.

**aan het muizen zijn:** Wellen.

**achter de muizen zitten** (*ater de muis zitten*): Voort.

**muizen vangen** (ook *muis vangen*): Nieuwenhagen, Geleen, Moelingen, Kelpen, Oler, Opitter, Maaseik, Rekem, Riemst, Beverst,

Kleine-Brogel, Kaulille, Peer, Hasselt, Heppen, Beringen en Tessenderlo.

**muizen gaan vangen:** Kuringen.  
**vangen:** Oostham en Zichen-Zussen-Bolder.

**muizen pakken** (ook *muis pakken*): Kaulille, Heers en Aalst-bij-St.-Truiden.

**muizen jagen:** Stein.

**jacht maken:** Jeuk.

**op jacht zijn:** Jeuk en Maastricht.

**jagen:** Jeuk, Geulle en Ubachsberg.

**op muizen gaan jagen** (*op muis gaan jagen*): Spalbeek.

**lopen achter de muizen** (*lopen ater de muis*): Rijkhoven.

**stropen:** Heerlerbaan/Kaumer.

**kateren** (*ketteren*): Grote-Spouwen.

**op de muizen loeren:** Gorseem.

**op muizen loeren** (*op muis loeren*): Ulbeek.

**zitten te loeren:** Meldert.

**loeren:** Bilzen.

De volgende opgaven zijn zelfstandige naamwoorden:

**katersjacht:** Sint-Truiden.

**muizensjacht:** Gulpen.

**KONIJN**

Goossens 1b (1960), Goossens 2c (1963), N C (1962) (add.), SGV (1914) (018), ZND 01 (1922) (a-m), ZND 29 (1938) (045 add.), ZND 42 (1943) (049), ZND m (Raym);  
 Beverlo Wb. (133), Bree Wb. (159), Echt Wb. (068), Genk Wb. (167), Gennep Wb., Gronsveld Wb. 1 (227), Haspengouws Wb. (119), Hasselt Wb. (240, 358), Heerlen Wb. 1, Kerkrade Wb. 1 (110, 158), Meerlo-Wanssum Wb. (166), Roermond Wb. (099, 143), Sint-Truiden Wb. (129), Sittard Wb. (130, 165, 439), Stokkem Wb. (060), Tegelen Wb. (095), Tongeren Wb. (204, 253, 258), Venlo Wb. (167), Venray Wb. (193, 244), Zonhoven Wl.;  
 Achten, P. (1995) (063), Bakkes, P. (zj.hs), Daelen, J.v. (1933-41), Geurts, R. (1988), Grond, A. (1948) (063, 124), Heem 02.5 (1958) (014), Heem 11.4 (1967) (027-8), Heyden, L.v.d. (1927), Janssen, A.

(1949), Jaspar, E. (1921-28), Kats, J. (1939), Maar, H.v.d. (zj.hs), Meertens, A.H. (zj.hs), Mertens, A.M. (1885b), Roebroek, J. (1886), Rutten, F. (1959) (083-4), Urlings, R. (zj.hs), Veldeke 04 (1929) - Veldeke 38 (1963) (passim), Welter, W. (1933) (063);  
 Heem 12.4 (1968) (026), Rademaekers, H. (zj.hs) (003), Vossen, A. (zj.hs).

De algemene benaming voor het tamme konijn dat als huisdier wordt gehouden. Het konijn is 35 tot 45 cm lang, met een wipstaart van 4 tot 7 cm. Het heeft meestal een grijsbruine vacht met een lichtere onderzijde, maar er bestaan ook geheel witte soorten. Het

konijn heeft lange oren en grote ogen. De achterpoten zijn langer dan de voorpoten.

Het trefwoord **hans** wordt in Roermond en Sittard vooral als een woord uit de kindertaal beschouwd. Hetzelfde geldt voor het trefwoord **kernichel** uit Tongeren.

**konijn** (ook *kanijn, karnijn, kernijn, knijn, knijne, knijng, knijnt, konij, konijnt, kornijn*): alg. in Belg. en Nl. Lb.

**konijntje** (*kernijntje*): Loksbergen.

**hans**: Roermond, Sittard en Tongeren.

**hoens**: Kerkrade Wb. 1.

**pooitje**: Hasselt.

**kernichel**: Tongeren.

**lieves**: Heerlen.

De volgende term is afkomstig uit het Bargoens:

**upperkets**: Sittard.

Met het volgende trefwoord wordt een bepaald konijnenras met lange, hangende oren aangeduid:

**hangoor**: Venray Wb.

## MOER

DC 04 (1936) (019a), Goossens 1b (1960), Goossens 2a (1963) (2, 8), Goossens 2c (1963), N 29 (1967) (073 add), ZND 01 (1922) (a-m), ZND 20 (1936) (019a, 019b); Beverlo Wb. (165), Echt Wb. (081, 083), Genk Wb. (210, 366), Gennep Wb. (123), Hasselt Wb. (303), Heerlen Wb. 1, Heerlen Wb. 2 (157), Kerkrade Wb. 1 (198), Maastricht Wb., Meerlo-Wanssum Wb. (199), Sint-Truiden Wb. (239), Tegelen Wb. (103), Venlo Wb. (195), Venray Wb. (302), Weertlands Wb. 1 (B 2, 006), Zonhoven Wl.; Bakkes, P. (zj.hs), Dolmans, H. (zj.hs), Grond, A. (1948) (063), Janssen, A. (1949), Kats, J. (1939); Vossen, A. (zj.hs).

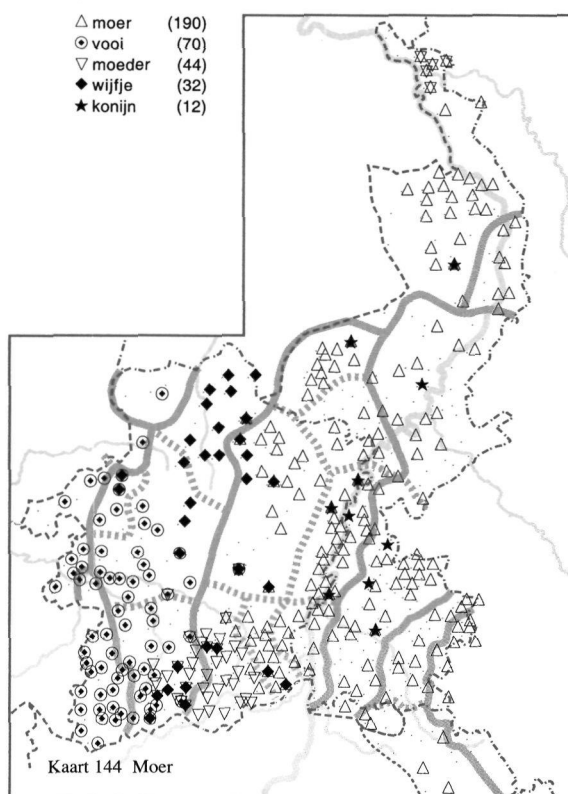

Vrouwelijk konijn en meer in het bijzonder vrouwelijk konijn dat al jongen heeft voortgebracht.

**moer**: alg. in Nl. Lb.; in Belg. Lb. alg.

Bilzerlds. en langs de Maas, freq. Maaskemp., verspr. Geullds.; ook in Beverst, Membruggen, Millen en Kaulille.

**moertje** (*moerke*): Kerkrade,

Limbricht, Echt/Gebroek, Dilsen, Rekem, Venlo, Venray en Well.  
**moeder** (*moeier*): alg. Tongerlds. en in het oosten van het Lonerlds.; ook in Gennep Wb. en in Genk en Hasselt.  
**moerbeest**: Merselo.  
**moerkonijn** (*moerknijn*): verspr. Weertlds.; ook in Eynatten, Vlodrop, Pey en Puth.  
**vooi** (ook *fooi*): alg. Demerkemp., Beringerlds., Lonerlds., Truierlds. en Getelds.; ook in Genk, Kerkhoven, Kwaadmechelen, Oostham, Tessenderlo en Lommel.  
**vooitje** (*vooike*): verspr. Lonerlds.;

ook in Diepenbeek.  
**wijfje** (*wijfke, wijfken, wijken*): freq. Maaskemp., Dommellds. en Lonerlds., verspr. Demerkemp.; ook in Herderen, Zichen-Zussen-Bolder, Vliermaal, Schalkhoven, Heppen en Beverlo.  
**voedster** (ook *voester*): Blerick en Heythuysen.  
**tooitje** (*tooike*): Kortessem.  
**konijn** (ook *knijn*): verspr. Centr.Maaslds.; ook in Haelen, Beek, Sittard, Valkenburg, Ospel, Genk, Kaulille en Sevenum.

## RAMMELAAR

DC 04 (1936) (019b), Goossens 1b (1960);  
 Bree Wb. (159, 237), Echt Wb. (097, 099), Eupen Wb. (152), Genk Wb. (268), Gennep Wb., Gronsveld Wb. (382), Haspengouws Wb. (188), Hasselt Wb. (369), Heerlen Wb. 1, Kerkrade Wb. 1 (237), Meerlo-Wanssum Wb. (236), Niel-bij-St.Truiden Wl. (2.245), Roermond Wb. (238), Sint-Truiden Wb. (205), Sittard Wb. (340), Stokkem Wb. (092), Tegelen Wb. (111), Tongeren Wb. (470), Tungalroy Wb. (173), Valkenburg Wb., Venlo Wb. (225), Venray Wb. (375), Weertlands Wb. 1 (B 2, 008).

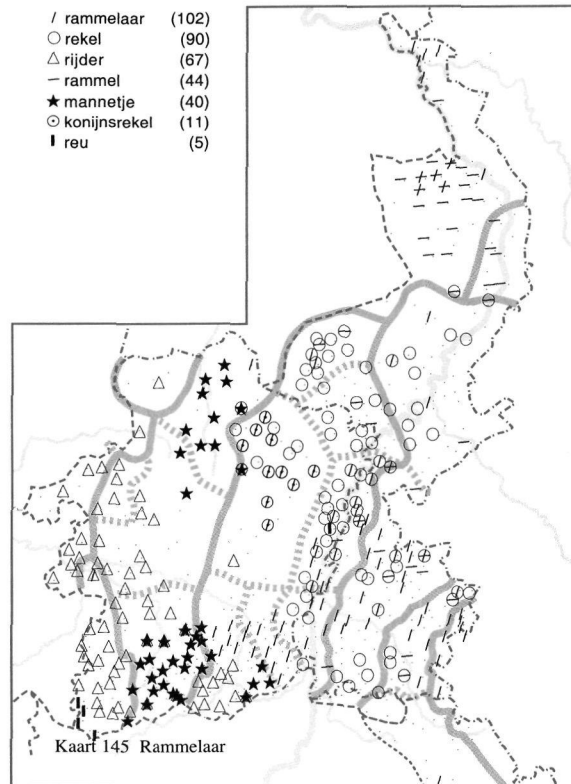

Mannelijk konijn.

**rammelaar** (ook *rammelder, remme-laar, remmelder, remmeter*): alg.

Zuid.Oostlb., freq. Ripuar., Oost.Zuidlb., Maaskemp., Centr.Maaslds., Trichterlds., Bilzerlds. en Kleverlds., verspr.

Tongerlds.; ook in Eupen, Helden/Everlo, Heythuysen, Roermond, Weert, Hushoven, Hamont, Overpelt, Kortessem en Herk-de-Stad.

**rammel** (ook *remmel*): alg. in het midden en zuiden van het Kleverlds., freq. Zuid.Oostlb. en Zuidgeld.Lb.; ook in Nieuwenhagen, Eys, Mechelen, Tegelen, Vlodrop, Ospel, Laar, Hunsel, Thorn, Guttecoven en Urmond.

**rammeltje** (*remmelke*): Well.

**ram**: Siebengewald en Blerick.

**mannetje** (*manneke*): alg. Lonerlds., freq. Tongerlds. en Dommellds.; ook in Meeuwen, Herderen, Val-Meer, Hechtel en Helchteren.

**mannetjekonijn** (*mannekeknijn*): Bommershoven en Lauw.

**rekel**: alg. Centr.Maaslds., freq.

Oost.Zuidlb., Oostlb., Weertlds., Horns en Maaskemp., verspr. Trichterlds.; ook in Kaulille en Maasbree.

**konijnsrekel** (*knijnsrekel*): Bree Wb.

**rijder** (ook *rijer, rijr*): alg. Truierlds., freq. Tongerlds., Demerkemp., Beringerlds., Lonerlds. en Getelds.; ook in Haspengouws Id. en in Genk, Kerkhoven, Kwaadmechelen, Oostham, Tessenderlo en Lommel.

**rijdertje** (*rijreke*): Gelinden.

**rijderd** (*rijerd*): Godschei.

**reu** (*reui*): verspr. Truierlds.; ook in Meeswijk.

**bok**: Waubach.

**hans** (*hens*): Horst en Arcen.

**hengst**: Mopertingen en Membruggen.

**konijn** (*knijns*): Kessenich en Membruggen.

## KONIJNENJONG

N 19 (1963) (073, 075 add.);

Bertrand, J. (1946) (059), Rutten, F. (1959) (083), Veldeke 15 (1940) (053), Veldeke 16 (1941) (040), Veldeke 17 (1942) (008, 055), Veldeke 22 (1947) (030).

Jong van een konijn.

**jong**: verspr. Centr.Maaslds.; ook in Maasniel, Klimmen, Bree en Opheers.

**jong konijn**: Ransdaal, Teuven, Neer en Valkenburg.

**jong konijntje** (*jong knijnke*): Leuken, Bree, Kermt en Borgloon.

**jongen**: Roosteren.

**konijntje** (ook *kanijnke, knijneke, knijnke, knijnsje, knijnske, knijntje, konijnke, konijnske*): freq. Zuid.Oostlb., verspr. Oost.Zuidlb., Noord.Oostlb. en Kleverlds.; ook in Eygelshoven, Bocholtz, Teuven, Hushoven, Neeritter, Rotem, Heugem, Hoeselt, Tongeren,

Hasselt, Beverlo, Niel-bij-St.-Truiden en Blerick.

**jong hansje**: Holtum.

**hansje** (*hanske*): Ulestraten en Heugem.

**truuke**: Hamont en Kaulille.

**kwabbel**: Maasniel.

**muis**: Grathem.

**poeletje** (*poeleke*): Leunen.

**rammeling** (*remmeling*): Mechelen-aan-de-Maas.

De volgende opgave is de benaming voor het totale aantal in één keer gebaarde dieren:

**worp**: Eygelshoven.



## TAMME KANARIE

N 104 (2000) (034), SGV (1914) (add.), ZND m (GrGr., Langohr, Marschal, VdBeecken); Beverlo Wb. (118), Eupen Wb. (085), Genk Wb. (153), Gronsveld Wb. 1 (208, 211), Gronsveld Wb. 2 (078), Hamont Wl. (075, 197), Hasselt Wb. (206, 359), Heerlen Wb. 1, Kerkrade Wb. 2 (090, 131), Lommel Wl. (053, 137), Meeswijk Wl. (294), Meeuwen Wl. (116), Niel-bij-St.-Truiden Wl. (I.535, II.034), Roermond Wb. (122, 221), Sint-Truiden Wb. (129, 210), Sittard Wb. (175), Stokkem Wb. (56), Tongeren Wb. (258, 356, 501), Tungalroy Wb. (169), Venlo Wb. (219), Venray Wb. (259), Weertlands Wb. 1 (B 2, 005); Achten, P. (1995) (Int.), Bertrand, J. (1946) (059), Goossens, H. (1981), Heyden, L.v.d. (1927), Veldeke 13 (1938) (023), Veldeke 15 (1940) (023), Veldeke 16 (1941) (040), Veldeke 38 (1963) (083).

**Tamme kanarie** (*Serinus canaria*). De kanarie is een bekend geslacht van zangvogels uit de familie der vinken, afkomstig van de Canarische eilanden. Deze vogel wordt vaak als kamervogel gehouden en is dan meestal op zingen afgericht. De tamme kanarie is doorgaans volledig geel, maar kan ook oranje of wit zijn en/of zwarte streepjes of vlekjes hebben.

De **harzer** is een ras, dat oorspronkelijk werd gekweekt in de Harz, terwijl de **métisse** volgens de Niel-bij-St.-Truiden Wl. (pag. I.535) een kruising tussen een kanarie en een putter is. De benaming **cini** is waarschijnlijk een ellips van fr. *serin cini*.

**tamme kanarie:** Posterholt, Klimmen, Haler en Eijsden.

**kanarie** (ook *kanalje*): freq. Oostlb.; ook in Weertlands Wb. 1 en Venray Wb. en in Waubach, Wijlre, Genk, Echt/Gebroek, Meeswijk, Maastricht, Hamont, Hasselt, Beverlo en Venlo.

**kanarievogel** (ook *kanainzevogel*, *kanaliënvogel*, *kanalievogel*, *kanaljevogel*, *karnalievogel*, *karnaljevogel*, *kernalievogel*, *kernarievogel*, *kernarievogel*, *knaljevogel*, *knanevogel*, *knarievogel*):

verspr. Zuid.Oostlb.; ook in Kerkrade Wb. 2 en Weertlands Wb.1 en in Heerlen, Eupen, Baarlo, Roermond, Boukoul, Tungalroy, Stokkem, Maastricht, Hoeselt, Tongeren, Hasselt, Gutshoven, Borgloon, Sint-Truiden, Niel-bij-St.-Truiden en Lommel.

**kanarievogeltje** (*kanarievogelke*): Maasbracht, Vlodrop en Guttecoven.

**kanariesvogel** (*karnaljesvogel*): Montzen.

**kanariepiet:** Maastricht, Nieuwenhagen en Waubach.

**kanariepietje** (ook *kanariepieteke*): freq. Kleverlds.; ook in Doenrade, Schinnen, Ospel, Meeuwen, Sint-Truiden, Blerick en Boekend.

**piet:** Heel, Roermond en Bocholtz.

**pietje** (ook *pieteke*): Kerkrade, Waubach, Schaesberg, Baarlo, Boukoul, Melick, Doenrade, Schimmert, Meerssen, Echt/Gebroek, Maastricht, Venray en Sevenum.

**chineesje** (*chineeske*): Lommel en Hamont.

**cini:** Sint-Truiden en Tongeren.

**métisse (fr.):** Niel-bij-St.-Truiden en Tongeren.

**harzer:** Kerkrade Wb. 2.

De volgende opgaven zijn benamingen voor de vrouwelijke tamme kanarie:

**kanariepop:** Venlo.

**pop:** Hasselt.



## ALFABETISCH REGISTER

van trefwoorden, lexicale varianten (cursief) en lemmatitels (hoofdletters).

- A**
- a-b 53
- aadoe* 127
- aadoen* 153
- aadoen, het licht* 153
- aadoen, lit ~* 153
- aadriënen* 153
- aag* 354
- aagschaar* 355
- aaien* 368
- aamaakhout* 122
- aamaken* 153
- aamaken, de lamp ~* 153
- aamaken, het licht ~* 153
- aamaken, licht ~* 153
- aan de kant doen 255
- aan het huis 29
- aan het muizen zijn 379
- aan huis 30
- aanborren 129
- aanbraden 130
- aanbranden 129
- aandoen 127, 153
- aandoen, de lamp ~ 153
- AANDOEN, HET LICHT ~ 153
- aandoen, het licht ~ 153
- aandoen, licht ~ 153
- aandraaien 153
- aandraaien, het licht ~ 153
- aandweilen 283
- aanhalen 368
- AANHALEN, EEN HOND ~ 368
- aanheksen 369
- aanhissen 369
- AANHITSEN 369
- aanhitsen 369
- aankissen 369
- aankisten* 369
- aanknipsen 153
- aanmaakholt* 122
- aanmaakholtjes* 122
- aanmaakhout 122
- aanmaakhoutjes 122
- aanmaken 127, 153
- aanmaken, de lamp ~ 153
- aanmaken, het licht ~ 153
- aanmaken, licht ~ 153
- aanpak 216
- aanpakker 216
- AANRECHT 173
- aanrecht 173
- aanrek* 173
- aanschieten 127
- aanschikken 369
- aanschroeien 129
- aanschudden 357
- aanslaan 363
- aansluitdoos 171
- aansteken 127, 154
- AANSTEKEN, HET VUUR ~ 127
- aansteken, licht ~ 153
- aanstokelen 117
- aanstoken 127, 154
- aanvegen 257
- aanvinken 127
- aanzetten 369
- aapakker* 216
- aard, rooi ~* 300
- aard, rooie ~* 300
- aardappelenketel 206
- aardappelenmes 195
- aardappelenmesje 195
- aardappelenmets 195
- aardappelenmetsje 195
- aardappelenpan 207
- aardappelenpot 206
- aardappelenschilder 196
- aardappelenschilmes 196
- aardappelenschotel 226
- aardappelmets 195
- aardappelmetsje 195
- AARDAPPELMESJE, SCHILMESJE, ~ 195
- aardappelmets 195
- aardappelmetsje 195
- aardappelmetske* 195
- aardappelpan 207
- aardappelpot 206
- aardappelsketel 206
- aardappelsmesje 195
- aardappelsmets 195
- aardappelsmetsje 195
- aardappelspan 207
- aarde 300
- aarde, brusselse ~ 300
- aarde, rode ~ 300
- aarde, rooi ~* 300
- aarde, ter ~ 38
- aardegoed 217
- aarden baarke* 295
- aarden baartje 295
- aarden beker 237
- aarden grüle 226, 246
- aarden grülen 217
- aarden kruik 237, 250
- aarden pateel 226
- aarden pint 237
- aarden pot 237, 246
- aarden pöt* 217
- aarden potten 217
- aarden potten en pannen 217
- aarden potten en schotels 217
- aarden schotel 227
- aarden schotelen 217
- aarden schotels 217
- aarden schottel* 227
- aarden schottels* 217
- aarden teil 226
- aarden telderen 217
- aarden telders 217
- AARDEWERK 217
- aardewerk 217
- aardgoed 217
- aardkroegje 246
- aardvuur 314
- aardwerk 217
- aasteken* 154
- abat-jour (fr.) 168
- abbebat 26
- abtritt (du.) 53
- achter 53, 316
- achter de muizen zitten 379
- achter gen huis 316
- achter het huis 316
- achter, lopen ~ de muizen 379
- achterbouw 317
- achterkeuken 49
- ACHTERKEUKEN, BIJKEUKEN, ~ 49
- achterkeukentje 49
- achterkeukske* 49
- achterkoken* 49
- achterrom 316, 317
- achterplaats 316
- achterpoortje 322
- ACHTERUIT 316
- achterruit 53, 316, 317
- achterruits 316
- af, bak voor ~ te wassen 294
- af, doek voor ~ te drogen 297
- af, handdoek om ~ te drogen 297
- afborstelen 258
- AFDAK 35
- afdak 35
- afdekken 138, 244
- afdekken, de tafel ~ 244
- afdekken, het vuur ~ 138

## WLD III, 2.1

- afdoen 254, 283, 355  
afdoen, de tafel ~ 244  
afdoen, het gras ~ 355  
*afdoen, steb* ~ 275  
afdoen, stof ~ 274  
afdoen, stub ~ 275  
afdroogdoek 297  
afdrooghanddoek 297  
afgang 36  
afgekort, het ~ 319  
afhang 36  
afhanger 335  
afkeren 258  
afkeren, met water ~ 266  
afkuisen 244  
afleider 37  
*afleier* 37  
afmaaïen 355  
afmaaïen, het gras ~ 355  
afmaking 322  
afnemen 244, 283  
afnemen, pof ~ 275  
*afnemen, steb* ~ 275  
AFNEMEN, STOF ~ 274  
afnemen, stof ~ 275  
afnemen, stub ~ 275  
afpeuteren 117  
afpoetsen 275  
afrastering 321, 322  
afrijven 299  
afrikaan 326  
AFRIKAANTJE 325  
afrikaantje 326  
afruimen 244  
afruimen, de dis ~ 244  
AFRUIMEN, DE TAFEL ~ 244  
afruimen, de tafel ~ 244  
afschrobben 283  
afschuimer 183  
afschuren 299  
afslieting 322  
afsluiting 322  
afsponsen 282  
afstoffen 274  
afstubben 275  
*afstuppen* 274  
aftrekker 284  
afval 256  
afvegen 244, 275  
afvegen, de dis ~ 244  
afvegen, de tafel ~ 244  
afvegen, stof ~ 275  
afvegen, stub ~ 275  
AFWAS 291  
afwas 291  
afwas, de ~ doen 293  
afwasbak 294  
AFWASBAK, AFWASTEIL, ~ 293  
afwasbakje 294  
*afwasbakske* 294  
afwasbassin 295  
*afwasbassing* 295  
*afwasborselke* 293  
AFWASBORSTEL 293  
afwasborstel 266, 293  
*afwasborstelke* 293  
afwasborsteltje 293  
*afwasbostel* 266  
afwasdoek 297, 299  
afwasemmer 295  
afwasketel 295  
afwaskom 295  
afwaskomp 295  
afwaskuipje 295  
*afwaskuipke* 295  
afwaskwast 266  
AFWASSEN 292  
afwassen 281, 283, 292  
afwassen, schotelen ~ 292  
afwassteen 174  
afwasteil 295  
AFWASTEIL, AFWASBAK 293  
AFWASWATER 296  
afwaswater 296  
afwrijven 282  
afzemen 282  
afzetten 244  
afzetten, de tafel ~ 244  
aker 280  
*akerke* 280  
akertje 280  
*alfmaan* 272  
allée (fr.) 40, 52  
allerheiligen poets 289  
allerheiligenbloem 328  
allerverdrijf 334  
allerzielenbloem 328  
alles op de tafel doen 244  
alles op de tafel zetten 244  
*alles oppe tafel doen* 244  
*alles oppe tafel zetten* 244  
allumetje 152  
allumette (fr.) 152  
ALOË 326  
aloë 326  
alowijn 326  
alverdrijf 334  
amberenpot 141  
*ambezjoer* 168  
amelpot 141  
amer 131, 140  
amerbus 141  
ameremmer 141  
ameren 131, 140  
ameren, de ~ derin laten 138  
*ameren-ijsderen* 313  
ameren-ijzeren 313  
amerenbak 141  
amerenijzer 313  
amerenketel 141  
amerenpot 141, 143  
amerenstoof 142  
amerentang 118  
amerentob 142  
amerketel 142  
amerkot 142  
amerpot 142  
amerspot 142  
amert 140  
amertenbak 142  
amertenketel 142  
amertenpot 142  
amertrom 142  
amertspot 142  
AMEUBLEMENT 58  
ameublement 58  
ampoule (fr.) 171  
*andbosselke* 263  
*angel* 280  
*ankerke* 266  
ankertje 266  
anse (fr.) 216  
*antef* 191  
anthurium 330  
antimakassar 101  
ANTIMAKASSAR, SIERKLEEDJE, ~ 101  
antraciet 124  
apostelen, twaalf ~ 333  
apostels, twaalf ~ 338  
arabis 344  
arabische hulp 336  
arm 62  
armeluitjesbloem 346  
armhaak 98  
armlegger 62  
ARMLEUNING 62  
armleuning 62  
*armluikesbloem* 346  
ARMOEDIGE, EENVOUDIGE OF ~ WONING 25  
armsteun 62  
armstoel 65  
armzalige hut 25  
as 139, 140  
as, er is vuur onder de ~ 131  
AS, UIT DE ~ GEZEEFDE KOLEN 140  
AS VAN HET VUUR 140  
asbak 256  
ASLADE 114  
*asselaai* 114  
asselade 114  
assen 140, 140  
assenbak 114, 142, 256  
assendemper 142



## WLD III, 2.1

- beilen* 363  
*bejen* 367  
*bejen, zitten als is er aan het ~*  
 367  
*bek* 167  
*beker* 237, 241  
*beker, aarden ~* 237  
*beker, stenen ~* 237  
*bekken* 295  
*bekrozen* 135  
*bekruist* 135  
*belboom* 331  
*belge, lampe ~ (fr.)* 166  
*belge-lamp, lampe ~* 166  
*belgische kachel* 111  
*belgische lamp* 166  
*belgische stoof* 111  
*belgse lamp* 166  
*belkes* 332  
*belkesbloem* 331  
*belkesboomke* 331  
*belkesplant* 331  
*bellekes* 332  
*bellekesbloem* 331  
*bellekesboom* 331  
*bellekeskruid* 332  
*bellen* 332, 363, 363, 365  
*bellen-stock* 331  
*bellenbloem* 331  
*bellenbloemkes* 331  
*bellenbloempjes* 331  
*bellenboom* 331  
*bellenboomke* 331  
*bellenboompje* 331  
*bellenboompke* 331  
*bellenkruid* 331  
*bellenplant* 331  
*bellenpotjes* 331  
*bellenroosje* 331  
*bellenrooske* 331  
*bellenstekje* 331  
*bellenstekke* 331  
*bellenstruik* 331  
*bellenstruikje* 331  
*bellenstruikske* 331  
*beller* 359  
*belletjes* 332  
*belletjesbloem* 331  
*belletjesboom* 331  
*belletjesboompje* 331  
*belletjeskruid* 332  
*belletjesplant* 331  
*belsje stoof* 111  
*belze kachel* 111  
*belze stoof* 111  
*ben* 59  
 BENEDENVERDIEPING, BEGANE  
 GROND, ~ 38
- benen* 367  
*bennen* 127  
*bereer* 323  
*berenklauw* 111  
*berempoot* 112  
*bergère (fr.)* 66  
*berghok* 28  
*bergplaats* 28  
*berholtjes* 121  
*berhout* 121  
*berkbessem* 262  
*berkbezem* 262  
*berkebessem* 261  
*berkenbessem* 261, 264  
 BERKENBEZEM 261  
*berkenbezem* 199, 261, 264  
*berkenrijs* 262  
*berm* 320  
*bermiet* 210  
*bermietje* 214  
*bernhout* 121  
*bernhoutjes* 121  
*berren* 127  
*beschaatrasp* 188  
*beschaatrijf* 188  
*beschatenrasp* 188  
*beslaglepel* 200  
*besprenkelen* 313  
*besprinkelen* 312  
*bespuiten* 357  
*bessem* 258, 260, 262, 262,  
 264, 265, 267, 270  
*bessem, groene ~* 260  
*bessem, grove ~* 263  
*bessem, hadde ~* 263  
*bessem, harde ~* 263  
*bessem, haren ~* 262  
*bessem, helle ~* 263  
*bessem, rijzeren ~* 262  
*bessem, ruwe ~* 263  
*bessem, steel van een ~* 260  
*bessem, stijve ~* 263  
*bessem voor te keren* 261  
*bessem, zachte ~* 262  
*bessemen* 258, 266  
*bessemensteel* 259  
*bessemenstek* 260  
*bessemke* 267, 270  
*bessemrijzen* 262  
*bessemsteel* 259  
*bessemstek* 260  
*bessemstok* 260  
*beste kamer* 48  
 BESTEK 231  
*bestek* 231  
*bestekamer* 53  
*bestekbak* 180  
*bet, glas ~ een voet* 242
- bet, ring ~ de sleuters* 44  
*bet, ring ~ sleutels* 44  
*bet, ring ~ sleuters* 44  
*bet, stoof ~ een lange buis* 113  
 BETHLEHEM, STER VAN ~ 345  
*Bethlehem, ster van ~* 345  
*betonneke* 214  
*betstekamer* 53  
*betunia* 341  
*beugelijzer* 313  
*beuken* 301, 377  
*beukenheg* 354  
*beukenhek* 354  
*beulen* 363  
*beunke* 56  
*beuntje* 56  
*beutement* 24  
*bewaarkast* 177  
 BEZEM 258  
*bezem* 258, 260, 262, 262,  
 264, 265, 267, 270  
*bezem, groene ~* 260  
*bezem, grove ~* 263  
*bezem, harde ~* 263  
*bezem, haren ~* 262  
*bezem, helle ~* 263  
*bezem, houten ~* 262  
*bezem, ruwe ~* 263  
*bezem, steel van een ~* 260  
*bezem, stijve ~* 263  
*bezem van sleedoorn* 262  
*bezem voor te keren* 261  
*bezem, zachte ~* 262  
 BEZEM, ZACHTHARIGE ~ 262  
*bezemen* 258, 266  
*bezemensteel* 259  
*bezemenstek* 260  
*bezemke* 267  
*bezempje* 267, 270  
*bezemrijzen* 262  
 BEZEMSTEEL 259  
*bezemsteel* 259  
*bezemstek* 260  
*bezemstok* 260  
*bidden* 367  
*bidden, zitten als is er aan het*  
 ~ 367  
*bidon* 214, 250  
*bidong* 214  
*bidonnetje* 214  
*bieranker* 238  
*bierankerke* 238  
*bierankertje* 238  
*bierglasje* 242  
*bierglaske* 242  
*bierglas* 240, 242  
*bierkan* 237, 238  
*bierkanneke* 238

- bierkannetje 238  
 bierkaraf 237, 238  
 bierkarafje 238  
*bierkrach* 238  
*bierkrachje* 238  
*bierkrachke* 238  
*bierkrak* 238  
*bierkrakke* 238, 238  
*bierkrak* 238  
 bierkruik 239  
 bierkruikje 239  
*bierkruiske* 239  
 bierpint 237  
 bierpot 237, 239  
 bierpot, stenen ~ 237  
 bierpul 237, 239  
 bij dich 30  
 bij haar 30  
 bij hem 30  
 bij huis 30  
 bij hun 30  
 bij mich 30  
 bij ons 30  
*bij os* 30  
 bij uch 30  
 bijbak 81  
 bijkeuken 49  
 BIJKEUKEN, ACHTERKEUKEN 49  
 bijl 121  
 bild (du.) 79  
 binnencour 316  
 binnenhof 317  
 binnenkastje 71  
 BINNENPLAATS 316  
 binnenplaats 316  
 binnenplaatsje 316  
*binnenplaatske* 316  
 bispen 162  
*bjanhout* 121  
*bjannen* 127  
*bjellen* 363  
*bjelun* 363  
*bjossel* 266  
 blaadje 198  
 blaak 133, 135, 136, 162  
 blaas 94  
*blaas, het ~* 312  
 blad 192, 198  
 BLAD VAN EEN LEPEL 234  
 BLAFFEN 362  
 blaffen 363, 363  
*blafferke* 157  
 blaffertje 157  
*blaffen* 363  
*blaggen* 363  
 blaken 131, 137, 161, 363  
 BLAKER 156  
 blaker 157, 166  
*blakerd* 157  
 blakeren 129, 161  
*blakerke* 157  
 blakers 124  
 blakertje 157  
*blakken* 363  
 blassen 363  
*blatsel* 305  
 blatsen 363  
 bläue (du.) 305  
*blauwe was* 312  
*blauw liskes* 330  
 blauw, op de ~ leggen 306  
 blauw, popje ~ 305  
*blauw, popke ~* 305  
*blauw steen* 38  
 blauw, zakje ~ 305  
*blauw, zakske ~* 305  
 blauwe lisjes 330  
 blauwe pan 300  
 blauwe steen 38, 300  
 blauwe was 312  
 blauwen 306  
 BLAUWEN, DE WAS ~ 305  
 blauwen, de was ~ 306  
 blauwen, het lijnwaad ~ 306  
*blauwen, lievend ~* 306  
 blauwpan 300  
 BLAUWSEL 305  
 blauwsel 305  
 blauwsel doen 306  
 blauwsel, een popje ~ derin doen 306  
*blauwsel, een popke ~ derin doen* 306  
 blauwsel in de was doen 306  
 blauwsel in het water doen 306  
 blauwsel intoen 306  
 blauwsel, popje ~ gebruiken 306  
*blauwsel, popke ~ gebruiken* 306  
 blauwselen 306  
 blauwselen, de was ~ 306  
 blauwselpop 305  
 blauwselpopje 305  
*blauwselpopke* 305  
 blauwsteen 300  
 blauwt, het ~ 312  
*blauwtsel* 305  
*blauwtsel doen* 306  
*blauwtselen* 306  
*blauwtselpop* 305  
 BLAZEN 376  
 blazen 376  
 bleek 320  
 bleek, de was op de ~ leggen 309  
 bleek, op de ~ leggen 309  
 bleek, op de ~ zetten 309  
 bleekplei 320  
 bleeksoda 304  
 BLEEKVELD, GRASVELD, ~ 319  
 bleekwei 320  
*bleien* 306  
*bleien, de was ~* 306  
*bleien, het lievend ~* 306  
*bleisel* 305  
*bleisel in de was doen* 306  
*bleiselen* 306  
*bleitsel* 305  
*bleitselen* 306  
*bleitselen, de was ~* 306  
*bleitselpop* 305  
*bleiwen* 306  
 bleken 309  
 BLEKEN, DE WAS ~ 309  
 bleken, de was ~ 309  
 bleken, de was laten ~ 309  
*bleken, lievend ~* 309  
 bleken, lijnwaad ~ 309  
 bleken, te ~ leggen 309  
*blepsen* 363  
 blet 59  
*blet* 271  
 bletsen 363, 363  
 bletsen, scherp ~ 363  
*bleuien, de was ~* 306  
*bleutsel* 305  
 blik 214, 270, 295  
 blikje 270  
 blikken bak 295  
 blikken pan 270  
 blikse 270  
 BLIKSEMAFLEIDER 36  
 bliksemafleider 36  
*bliksemafleier* 36  
 bliksembloem 37  
 bliksemtrekker 37  
*blikse* 270  
 blikspaan 271  
 blikvuil 271  
 bloem, floeren ~ 334  
 bloembed 319  
 bloembedje 319  
 bloemenbed 319  
 bloemenbedje 319  
*bloemengaad* 317, 319  
*bloemengadje* 319  
 bloemengaad 317, 319  
 bloemengaadje 319  
 bloemenhof 317, 319  
 bloemenhofje 319

## WLD III, 2.1

- bloemenhofke* 319  
*bloemenmoesemke* 319  
 bloemenmoesempje 319  
 bloemenperk 318  
 bloemenperkje 319  
 bloemenspruit 356  
 bloementuin 319  
 BLOEMPERK 318  
 bloemperk 318  
 blok 24  
*blök* 123  
 blokjeren 123  
 blokken 123  
*blui* 305  
*blui, op de ~ leggen* 306  
*bluien* 306  
*bluien, de was ~* 306  
*bluisel* 305  
*bluiselen* 306  
*bluiselen, de was ~* 306  
*bluiselen, was ~* 306  
*bluitsel indoen* 306  
*bluitselen* 306  
 blusketel 142  
 bluspot 142  
 blussen 138  
 bobbelkarafje 239  
*bobbelkarafke* 239  
 bocht 81  
 boebbel 250  
 boed 25  
 boede 25  
 boedel 57  
 boedje 28  
*boei* 25  
 boel 57  
 boel, de ~ aan kant zetten  
 255  
*boemsel* 287  
 boen 287  
 boenborstel 266  
 boender 265, 267  
 boenderen 287  
 BOENEN 287  
 boenen 287, 289  
 boenen, meubelen ~ 287  
 boener 267  
 boensel 287  
 BOENWAS 287  
 boenwas 287  
*boerel* 57  
*boerenbellekes* 332  
 boerenbelletjes 332  
 boerengenoefel 329  
 boerenkachel 112  
 boerenroos 342  
*boerensnoffel* 329  
 boerenstoof 112  
*boerinneke* 350  
 boerinnetje 350  
 bohner-was 287  
 bohner (du.) 287  
 bohnerwachs (du.) 287  
*boi* 25  
*boint* 148  
*bointschottel* 147  
 boîte (fr.) 171  
 bok 81, 382  
 bokaal 246, 248  
 bol 127, 171, 221, 228,  
 234, 237  
 bolroos 342  
 bolster 144  
*bolt* 313  
 bommel 214, 237  
 bommelroos 342  
 bonenbaar 248  
 bonenpot 248  
 bonensletje 299  
 bont 312  
 bontgoed 312  
 boonpot 248  
 boord 71  
 borax 304  
 BORD 218  
 bord 218  
 borden wassen 292  
 bordenrek 78  
 BORDENREK, SCHOTERREK 77  
 bordenrekje 78  
*bordenrekske* 78  
 bordes 40  
 bordje 198, 222  
 bordjesrekje 78  
*bordjesrekske* 78  
 bordure (fr.) 315  
*borre* 242  
 borrel 241, 242  
 BORRELGLAASJE 242  
 borrelglaasje 242  
*borrelglaaske* 242  
 borrelglas 243  
 borrelkarafje 239  
*borrelke* 243  
*borrelkrachje* 239  
 borreltje 243  
 borren 127, 129  
*borsel* 258, 263, 266, 268,  
 270, 293  
*borsel, grove ~* 264  
*borsel, stijve ~* 264  
 BORSTEL 266  
 borstel 258, 261, 262, 263,  
 266, 268, 270, 273, 293  
 borstel, grove ~ 264  
 borstel, haren ~ 263, 270  
 borstel, helle ~ 264  
 borstel, lange ~ 273  
 borstel, ruwe ~ 264  
 borstel, stijve ~ 264, 268,  
 268  
 borstel voor de palingsteen  
 267  
 borstel voor het spinnegeweef  
 273  
 borstel, zachte ~ 263, 268  
 borstelen 258  
*borstelke* 266, 270, 293  
*borstelken* 270  
 borsteltje 266, 268, 270, 293  
*bortel* 266  
 bos 43  
*bos* 94  
 bos met sleutels 43  
 bos sleutelen 43  
 bos sleutels 43  
 bos sleuters 43  
*bos sneutels* 43  
*bosbessem* 264  
 bosbezem 264  
*bosilleke* 332  
 bosilletje 332  
*bossel* 258, 261, 262, 263,  
 266, 270  
*bossel, ruwe ~* 264  
 bossel sleutelen 43  
*bossel, stijve ~* 264  
*bosselen* 258  
*bosselke* 270, 293  
*bostel* 258, 261, 262, 263,  
 266, 268, 270, 273, 293  
*bostel, haren ~* 263  
*bostel, lange ~* 273  
*bostel, stijve ~* 264, 268  
*bostel voor het spinnegeweef*  
 273  
*bostel, zachte ~* 263  
 bostelen 258  
*bostelke* 266, 268, 270, 293  
*bostelken* 270  
 BOT 194  
 bot 194  
 bot, het ~ 192  
 BOT MES 194  
 bot mes 194  
 boterbaar 247  
*boterbaarke* 247  
 boterbaartje 247  
 boterbusje 225  
 boterdoos 225  
 botergrüle 225, 247  
 boterhammenmets 236  
 boterhamskast 177  
 boterkletser 200



- boterkneedlepel 201  
 boterkom 225  
*boterkommeke* 225  
 boterkommetje 225  
 boterkomp 225  
 boterkompje 225  
 boterkroeg 247  
 boterkroegje 247  
*boterkroegske* 247  
 BOTERLEPEL 200  
 boterlepel 200  
 boterlepeltje 200  
 boterpin 200  
 boterplankje 224  
*boterplankske* 224  
 boterplets 200  
 BOTERPOT 247  
 boterpot 224, 246, 247  
 boterpotje 225, 247  
*boterpotteke* 225  
*boterschaalke* 224  
 boterschaaltje 224  
 boterschotel 224, 226  
*boterschotelke* 224, 224  
 boterschoteltje 224  
*boterschottel* 224  
*boterschottelke* 224  
 boterslager 200  
 boterspaan 201  
*boterspaan* 201  
 boterspaantje 201  
 boterspot 247  
 botersteek 201  
 botersteekje 201  
*botersteekske* 201  
 boterstekel 201  
 boterstekeltje 201, 201  
 boterstolp 225  
 boterstolpje 225  
*boterstulpke* 225  
*boterteierke* 224  
 boterteil 226, 247  
 botertelder 224  
 boterteldertje 224  
 botertelloor 224  
*botertelloorke* 224  
 botertelloortje 224  
 botervaatje 225  
 botervat 247  
 botervilder 194  
 botervloot 224  
 BOTERVLOOTJE 224  
 botervlootje 224  
 botje 193  
 bots 221, 229  
 bots, oude ~ 26  
*botsj, ouw* ~ 26  
 botte (fr.) 193  
 botte heep 194  
 botte kant 192  
 botte zij 192  
*botterbaar* 247  
*botterbuske* 225  
*botterdoos* 225  
*bottergrüle* 225, 247  
*botterkompke* 225  
*botterkroeg* 247  
*botterkroegske* 247  
*botterlepel* 200  
*botterlepelke* 200  
*botterpot* 224, 246, 247  
*botterpotje* 225, 247  
*botterschotel* 224  
*botterschotelke* 224  
*botterschottel* 224, 226  
*botterschottelke* 224  
*botterschuttel* 224  
*botterspaan* 201  
 bottersteek 201  
*bottersteekske* 201  
 botterstekel 201  
*botterstekelke* 201  
*botterstekerke* 201  
*botterstulp* 225  
*botterstulpke* 225  
*botterteier* 224  
*botterteil* 226  
*bottertelderke* 224  
*bottertelloorke* 224  
 bottervilder 194  
*bottervlooi* 224, 224  
*bottervlootje* 224  
 botvilder 194  
 bougeoir (fr.) 156  
 bougie (fr.) 154, 171  
 bouillotte (fr.) 94  
 boulet (fr.) 127  
 bourse (fr.) 94  
 bout 313  
 boutique (fr.) 25  
 boutje 313  
 boutkeet 53  
 bouw 24  
 bouwage 24  
 bouwerij 24  
 BOUWVAL 26  
 bouwvallig 26  
*bovelste verdieping* 39  
*bovelste zolder* 56  
 boven 39, 39  
 boven branden 162  
*boven brannen* 162  
 boven, gang van ~ 40  
 boven op de gang 40  
 boven, uiterste ~ 39  
 bovenetage 39  
 bovengang 40  
 bovenkamer 55  
*bovenkamerke* 55  
 bovenkamers 39  
 bovenkamertje 55  
 bovenkant 192  
 bovenop 39  
 bovenstatie 39  
 bovenste, de ~ 39  
 bovenste etage 39  
 bovenste stock (du.) 39  
 bovenste verdieping 39  
 bovenste verdieping 39  
 bovenste zolder 56  
 bovenstock 39  
 bovenverdiep 39  
 BOVENVERDIEPING 39  
 bovenverdieping 39  
 bovenwoning 39  
 bovenzolder 55  
*boverste verdieping* 39  
*bovesen verdiep* 39  
*boveste zolder* 56  
 braad 26  
 braadkasserol 203  
 braadkellen 203  
 braadketel 204  
 braadketel, ijzeren ~ 204  
 BRAADPAN 202  
 braadpan 202, 208  
 braadpan, ijzeren ~ 203  
*braadpanke* 203  
 braadpannetje 203  
 braadpot 204  
 braadschotel 204  
 braadsketel 204  
 braadslee 204  
 braadspan 203, 208  
*braai* 26  
*braaikastrol* 203  
*braaiketel* 204  
*braaipan* 202, 208  
*braaipot* 204  
*braaischotel* 204  
*braaischottel* 204  
*braaketel* 204  
 braam 195  
*braanketel* 204  
*braanpan* 202, 208, 202  
 brabander 112  
*brabanse kachel* 112  
*brabanse stoof* 112, 175  
 brabantenkachel 112  
 brabantjesstoof 112  
 brabantse 112  
 brabantse kachel 112  
 brabantse keukenkachel 112  
 brabantse stoof 112, 175

## WLD III, 2.1

- brabense stoof* 112  
*brabese kachel* 112  
*brabese stoof* 112  
*brak* 25, 25, 26, 28  
*brak, houten ~* 25  
*brakske* 25  
*bramense stoof* 112  
*brand* 120, 123, 124  
 BRANDEN 127  
*branden* 127, 129, 131  
*branden, boven ~* 162  
*brander* 167  
 BRANDER VAN EEN LAMP 166  
*brandewijnkaraf* 239  
*brandewijnskaraf* 239  
*brandewijnskrak* 239  
*brandholt* 121  
 BRANDHOUT 121  
*brandhout* 121  
*brandijzer* 116  
*brandout* 121  
 BRANDSTOF 120  
*brangden* 127  
*brangen* 127  
*branhout* 121  
*brannen* 127, 129  
*brannen, boven ~* 162  
*branner* 167  
*brannewijnskrak* 239  
*branout* 121  
*bratskeuken* 49  
*braven* 368  
*bred* 59, 71, 75, 77, 78, 179, 304  
*bred van het schap* 71  
*bredeke* 179  
*bredeje* 71, 78, 179  
*bredplank* 71  
*breekwaar* 217  
*breer* 46, 322, 323  
*brembessem* 260, 262  
*brembezem* 260, 262, 264  
*bremmenbezem* 260, 262, 264  
*brengbessem* 262  
*brenhout* 121  
*brennen* 127, 129  
*brenner* 167  
*brier* 323  
*brievenbus, de ~ schuren* 289  
*brijketel* 206  
*brijpot* 206  
*brik, zachte rode ~* 300  
*brik, zachte roo ~* 300  
 BRIKET 125  
*briket* 126, 127  
*briketje* 126
- brikkenmeel* 300  
*bril* 53  
*briquet (fr.)* 147  
*brise-vue-ke* 105  
*brise-vue-tje* 105  
*brits* 83  
*broeien* 131  
*broes* 356  
*broeser* 356  
*broesgieter* 356  
*brommen* 364, 376  
*bronspot* 94  
*bronstig* 378  
*bronspot* 94, 250  
*broodkast* 177  
*broodkastje* 177  
*broodmes* 197  
*broodmets* 236  
*broodschaaf* 177  
*broodschaal* 227  
*broodschap* 177  
*broodschotel* 227  
*broodschottel* 227  
*broodskast* 177  
*bruidroos* 342  
*bruidroos* 342  
*brumbezem* 264  
*brummenbessem* 260, 262, 264  
*brummenbezem* 264  
*brusselse aarde* 300  
*buffet* 74, 75  
*buffetkask* 74  
*buffetkast* 74, 75  
*buffetkastje* 74  
*buidelen* 187  
*buielen* 187  
*buis* 111, 119  
*buis, lange ~* 112  
 BUIS, PLATTE ~ 113  
*buis, stoof bet een lange ~* 113  
*buis-kachel* 112  
*buisstoof* 112  
*buiten* 27, 316  
*buiten-seizoen-kat* 374  
*buitendeur* 41  
*buitengoed* 27  
*buitenhuis* 27  
*buitenij* 25  
*buitenkant* 192  
*buitenplaats* 316  
 BUITENVERBLIJF 27  
*buitenverblijf* 27  
*bultijn* 303  
*buls* 81  
*bulster* 85  
*bult* 81, 85, 89
- bureau* 53, 76  
 BUREAU, SCHRIJFTAFEL, ~ 76  
*bureau-enkelface* 76  
*bureau-minister* 76  
*burren* 127  
*bürste (du.)* 267  
*bussel sleutelen* 43  
*bussel sleutels* 43  
*buttelen* 353  
*buut* 303  
*buut, zinken ~* 303  
*buutje* 303
- C
- cabinet (fr.)* 48, 53, 72  
*cacaobeker* 237  
*cadenas (fr.)* 43  
*café-bourse* 202  
*café-grüle* 230  
*café-lepel* 234  
*café-lepelke* 234  
*café-lepeltje* 234  
*café-leper* 234  
*café-leperke* 234  
*café-lepertje* 234  
*café-meut* 230  
*café-moor* 230  
*café-pot* 230  
*café-tas, teldertje van de ~* 222  
*café-zakje* 202  
*café-zeef* 202  
*café-zeefje* 202  
*café-zeefke* 202  
*café-zift* 202  
*café-ziftje* 202  
*café-zij* 202  
*cafés-pot* 230  
*calorifère (fr.)* 110  
*campagneroos* 342  
*campanula* 345  
 CANAPÉ, SOFA 67  
*canapékleedje* 101  
*cannel* 124  
*capucijner* 339  
*carafon (fr.)* 238  
*carafong* 238  
*carbure (fr.)* 148  
*carbure-does* 147  
*carbure-steen* 149  
*catharinabloem* 327  
 CENTRALE VERWARMING 109  
*chaise (fr.)* 60  
*chaise longue (fr.)* 66, 67  
*chaise-rik* 60  
*châlet (fr.)* 27  
*chauffage (fr.)* 110

- chette 235  
*chinees vioolke* 337  
 chinees viooltje 337  
 chineesje 383  
*chineeske* 383  
 chocoladebeker 237  
 chocoladebloem 349, 350  
 CHRYSANT 327  
 chrysant 327  
*chrysanteen* 327  
 chrysantème 327  
 cini 383  
 closet 53  
 club 66  
 clubfauteuil 66  
 clubzetel 66  
 coffre fort (fr.) 99  
 cokemår (wa.) 212  
 commode 72, 75, 177  
 COMMODE, LADENKAST 72  
 commode-tje 72, 75  
 console 78  
 contact 171  
 continue (fr.) 111  
 cornelieroos 342  
 cornelisbloem 342  
 cornelisroos 342  
*corredor* 52  
 corridor 52  
 corsay-tje 240  
 cosy (eng.) 67  
 cosy-corner (eng.) 67  
 couch (du.) 68  
 coupe (fr.) 227  
 cour (fr.) 53, 316, 317  
*cour-ke* 317  
 cour-tje 317  
 courant (fr.) 169  
 courtje 316  
 couteau-tje 189  
 couvert (fr.) 231  
 couverture de lit (fr.) 86  
 couvre-lit (fr.) 91  
 crameû (wa.) 229  
 croisillon (fr.) 61  
 cuisine (fr.) 175  
 cuisinière 175
- D**
- daglelieke* 328  
 daglelietje 328  
 DAGSCHONE 328  
 dagschone 328  
*dagskone* 328  
 dagster 328  
 dakhaas 372, 374  
 dakje 36
- dakkamerke* 55  
 dakkamertje 55  
 daksdrup 36  
 dakzolder 55  
 dalle (fr.) 38  
 dalme 43  
 damp 133, 136, 162  
 DAMPEN 136  
 dampen 136, 161  
*dasem* 136  
 dauerbrenner (du.) 111  
 deegklopper 200  
 deeglepel 200  
 degel 229, 240  
 dek 39, 86, 101, 206  
 DEKBED 92  
 dekbed 92  
 DEKEN 90  
 deken 90, 91  
 deken, wollen ~ 90  
 dekenkist 99  
 dekje 101  
 dekkel 206  
 dekken 85, 243  
*dekker* 90  
 dekken, de dis ~ 243  
 DEKKEN, DE TAFEL ~ 243  
 dekken, de tafel ~ 243  
 dekken, dis ~ 243  
 dekken, tafel ~ 243  
 dekkens 86  
*dekker* 86  
 deks 206  
 DEKSEL 206  
 deksel 85, 86, 90, 206, 272  
*dekske* 101  
 demi (fr.) 241  
 dempen 138  
 demper 159  
 den 28  
 der, met ~ staart kwispelen 366  
*der, met ~ staat kwispelen* 366  
 der, met ~ stots houwen 366  
 der, met ~ stots slaan 367  
 derin, de ameren ~ laten 138  
 derin, een popje blauwsel ~ doen 306  
*derin, een popke blauwsel ~ doen* 306  
 dessertlepel 234  
*dessertlepelke* 234  
 dessertlepelkje 234  
 dessertleper 234  
*detsel* 206
- deurraamke* 41  
 deurraampje 41  
*deurraampke* 41  
 deurvensterke 41  
 deurvenstertje 41  
 dich, bij ~ 30, 44  
 diefjes 44  
*diefke* 43, 44  
 dienblaadje 198  
 DIENBLAD 197  
 dienblad 197  
 dienbordje 198  
 diepe kom 226  
 diepe schaal 226  
*diepe teller* 226  
 diepe teloor 226  
 dikke rook 162  
 dikkop 243  
 dingen 312  
*dingen, het ~* 312  
 dingen wassen 301  
 dis 59  
 dis, de ~ afruimen 244  
 dis, de ~ afvegen 244  
 dis, de ~ dekken 243  
 dis, de ~ gereedmaken 244  
 dis, de ~ leegmaken 244  
 dis, de ~ opruimen 244  
 dis, de ~ vaardigmaken 244  
 dis dekken 243  
 dis gereedmaken 244  
 dis, poot van de ~ 62  
 dislade 71  
 dislaken 102  
 disschot 71  
 dissenpoot 62  
 dissenschot 71  
 dissprei 102  
 DIVAN 68  
 divan 68  
 divan-lit (fr.) 68  
 divan-transformable (fr.) 68  
 divanbed 68  
*djat* 219  
*djats* 219  
*djatse* 220  
 djeffen 363  
 dobbelbed 82  
 doek 216, 276  
 doek voor af te drogen 297  
 doekje 101  
 doekje, kanten ~ 101  
*doekske* 101  
*doekske, kanten ~* 101  
 doen 254  
 doen, aan de kant ~ 255  
 doen, alles op de tafel ~ 244

## WLD III, 2.1

- doen, alles oppe tafel ~* 244  
*doen, blauwsel ~* 306  
*doen, blauwsel in de was ~*  
 306  
*doen, blauwsel in het water ~*  
 306  
*doen, blauwtsel ~* 306  
*doen, bleisel in de was ~* 306  
*doen, de afwas ~* 293  
*doen, de hof ~* 353  
*doen, de moesem ~* 353  
*doen, de moestem ~* 353  
*doen, de of ~* 353  
*doen, de ruiten ~* 282  
*doen, de stoep ~* 266  
*doen, de straat ~* 266  
*doen, de vensteren ~* 282  
 DOEN, DE WAS ~ 301  
*doen, de was ~* 301  
*doen, door de zij ~* 187  
*doen, door de zijbaar ~* 187  
*doen, een popje blauwsel*  
*derin ~* 306  
*doen, een popke blauwsel*  
*derin ~* 306  
*doen, laten ~* 309  
*doen, ramen ~* 282  
 domp 133, 136, 162  
 dompen 131, 136, 161  
 domper 158  
 domptorentje 159  
 donderafleiding 37  
*donderijzder* 37  
 donderijzer 37  
 donderkruid 343  
 donderpoes 337  
 donderroe 37  
 donderroede 37  
*donderroei* 37  
*donnerijzer* 37  
*donnerkruid* 343  
*donnerroei* 37  
 doofketel 142  
 DOOFFPOT 141  
 doofpot 142  
 door de zij doen 187  
 door de zijbaar doen 187  
 doordraaien 307  
 doorgang 40  
 doorloop 40  
 doornheg 354  
 doorslaan, de was ~ 306  
 doorslag 184  
 doorzeven 186  
 doos 53, 272  
 doosje 272  
*dooske* 272  
*dorenhék* 354  
 dormklamien 54  
 dorpel 40, 315  
 dortpint 237  
 douche 119, 212  
 doven 137  
 DOVEN HET VUUR ~ 137  
 dover 159  
 draad 307  
 draad, de ~ 322  
*draagstoelke* 64  
*draagstoeltje* 64  
*draailepel* 199  
*draaimes* 197  
*draaivenster* 45  
 dradending 45  
 dradenvenster 45  
 drallen 377  
 drals 378  
 draperie 105  
*dratending* 45  
 drek 256, 276  
 drekbak 256  
 drekblad 271  
 drekblik 270  
 drekblikje 271  
*drekblikske* 271  
 drekkist 256  
 drekplaat 272  
 dreksbak 256  
 dreksblik 271  
 drekschepper 271  
 drekschup 271  
 drekschupje 271  
*drekschupke* 271  
 dreksammer 256  
 drekskiebel 256  
 drekskist 256  
 DRESSOIR 74  
 dressoir 74  
*dressort* 84  
*dressortbak* 84  
 driekronenpot 246  
 driekronenspot 246  
 driekroonse pot 246  
 drierozenpot 246  
 dries 320  
 driewegstekker 170  
 driezit 67  
 drijschilderbaar 246, 248  
 DRINKBEKER 236  
 drinkbeker 237  
 drinkensglas 240  
*drinkesglas* 240  
 drinkgerei 218  
 DRINKGLAS 239  
 drinkglas 240, 242  
 drinkglas met een voet 242  
 DRINKGLAS MET VOET 241  
 drinkpot 237  
 droevige hartjes 332  
 droge was 312  
 drogen, doek voor af te ~  
 297  
 drogen, handdoek om af te ~  
 297  
 droger 306  
 droog 307  
 droogdoek 297  
 DROOGDOEK, THEEDOEK 297  
 droogdraad 307  
 drooggoed 312  
 drooglijn 307  
 droogmaker 306  
 droogpeg 308  
 droogpinnetje 308  
*droogspel* 308  
 droogspeld 308  
 drupje 237  
 druipende harten 332  
 druipende hartjes 332  
 druiventrosje 336  
*druiventroske* 336  
 drukdoos 53  
 drup 243  
 drupje 242, 243  
 drupjesglaasje 242, 243  
 drupjesglas 243  
*drupke* 242, 243  
*drupkensglaaske* 243  
*drupkesglaaske* 242, 243  
*drupkesglas* 243  
 druppel 315  
 druppeltje 243  
*dsjats* 219  
 dubbele marmiet 214  
 duivel 114, 304  
*duivelke* 114, 142  
 duivelszout 304  
 duiveltje 114, 142  
 duivenkot 55  
*duizendschool* 329  
 DUIZENDSCHOON 328  
 duizendschoon 329, 334  
*dulper* 315  
 dunsten 136  
 duppen 237, 246, 247, 303  
*durchdraaien* 307  
*durpel* 315  
*dus* 59  
*dus, poot van de ~* 62  
*dussenpoot* 62  
 duuk 359  
 duvet (fr.) 92  
 dwarslat 61  
 dwarspoot 61  
 dwasem 136

DWEIL 283  
 dweil 283, 285  
 DWEILEN 283  
 dweilen 283  
 dzjats 219

## E

*echt* 190  
 edelweis, valse ~ 345  
 edikkaraf 239  
 edikskarafje 239  
*eekkaraf* 239  
*eem* 30  
 EENDAGSBLOEM 329  
 eendagsbloem 330  
 EENVOUDIGE OF ARMOEDIGE  
 WONING 25  
 eenzit 67  
*eerappelenmeske* 195  
*eerappelenmets* 195  
*eerappelenmetske* 195  
 eerste, het - 39  
 eerste, op de ~ trap 40  
 eerste stock (du.) 39  
 eerste verdieping 39  
*eeste stok* 39  
 eetgerief 231  
 eetgeschier 218  
*eetjekaraf* 239  
*eetjeskarafke* 239  
 EETKAMER 49  
 eetkamer 49  
 eetketel 213  
*eetketelke* 213, 214  
 eetketeltje 213, 214  
 EETLEPEL 232  
 eetlepel 232  
 eetmarmiet 214, 215  
 eetplaats 49  
*eetplak* 49, 58  
 eetplek 49, 58  
*eetschaaf* 177  
 eetschap 177  
 eetservies 218  
 ei 127  
*eienbessem* 260  
 eierkolen 126  
 eierlepel 234  
*eierlepelke* 234  
 eierlepelkje 200, 234  
 eierpan 207  
*eierpanneke* 208  
 eierpannetje 208  
*eike* 127  
*eiken* 127  
*eikes* 126  
 eikgracht 354

*eimer* 279  
 eitje 127  
 eitjes 126  
 ek 354  
*ek, de ~ scheren* 354  
 elegans, zinnia ~ 350  
 ELEKTRICITEIT 169  
 elektriciteit 169  
 elektriek 169  
 elektrisch 169  
 elektrisch vuur 175  
*ellentriek* 169  
*ellentrikseteit* 169  
*elletriek* 169  
 els 349, 351  
 emailen emmer 280  
 EMMER 279  
 emmer 53, 279, 295  
 emmer, emailen ~ 280  
 emmer, geëmailleerde ~ 280  
 emmer, gelakte ~ 280  
*emmer, holteren* ~ 280  
 emmer, houten ~ 280  
*emmer, houteren* ~ 280  
 emmer, ijzeren ~ 280  
*emmer, outen* ~ 280  
 emmer, zinken ~ 280  
 emmermiet 210  
*engel* 204, 280  
 engels bed 82  
*engsel* 280  
 enkelface 76  
*enkelmanke* 214  
 enkeman 214  
 er is vuur onder de as 131  
 ere 51  
 eren 51  
 erf 316, 317  
*erpelenketel* 206  
*erpelenmes* 195  
*erpelenmeske* 195  
*erpelenmets* 195  
*erpelenmetske* 195  
*erpelenpan* 207  
*erpelenpot* 206  
*erpelenschilder* 196  
*erpelenschilmes* 196  
*erpelenschottel* 226  
*erpelmes* 195, 195  
*erpelmeske* 195, 195  
*erpelmets* 195  
*erpelmetske* 195, 195  
*erpelpan* 207  
*erpelketel* 206  
*erpelmets* 195  
*erpelmetsje* 195, 195  
*erpelmetske* 195, 196  
*erpelspan* 207

*erstel* 121  
 erwt, indische ~ 339  
*estepan* 208  
*ester* 38  
 estrik 38  
 etage 39, 39  
 etage, bovenste ~ 39  
 etage, overste ~ 39  
*etage, oveste* ~ 39  
 ETAGÈRE 75  
 etagère 75, 76, 78, 179  
*etagère-ke* 75, 78  
 etagère-tje 75, 78  
 etagèrekast 75  
 etagèreschap 75  
 eten op tafel zetten 244  
 etensgerei 218  
 etenskast 176  
 ETENKAST, PROVISIEKAST, ~  
 176  
 etenskastje 176  
 etensketel 213, 214  
 ETENSKETELTJE 213  
 etensketeltje 213, 214  
 etenslepel 232  
 etensmietje 214  
 etensschap 177  
*eteskast* 176  
*eteskastje* 176  
*eteskettel* 213, 214  
*eteskettelke* 213, 214  
*eteslepel* 232  
*etesmietje* 214  
*etesschaaf* 177  
*eudpulf* 87  
*eudpulm* 88  
*eupulling* 87  
 évier (fr.) 107  
 ewegdoen 244  
*ezelke* 216  
 ezeltje 216

## F

façade 35  
 faience 217  
 fakkelen 128  
*falmingo* 330  
*famieljepot* 230  
 familiepot 230  
 faseel 123  
*fassaad* 35  
 FAUTEUIL 66  
 fauteuil 66, 66  
 feesten 368  
*feger* 263  
*feinkelhout* 121  
*feket* 235

## WLD III, 2.1

- felier* 346  
*femelen* 368  
*femp* 144  
*fenkelhout* 121  
*ferket* 235  
*ferme huizing* 24  
*fermiet* 210  
*fersjetbak* 180  
*fersjettenbak* 180  
*fersjettenblok* 179  
*fersjettendoos* 180  
*fersjettenrek* 180  
*fertiko* 75  
*fessaad* 35  
*feukelen* 368  
*feukelen* 117  
*feukelhout* 122  
*fiche* (fr.) 170  
*fidibus* 144  
*fidibusje* 144  
*fiegelier* 346  
*fielepoes* 144  
*fiengs* 125  
*fienkelhout* 121  
*fiet* 144  
*fietendoos* 145  
*fietesstekje* 144  
*figelier* 346  
*fijn zitten* 367  
*fijne zand* 300  
*fijnmaken* 189  
*fijns* 125  
*fiks* 359  
*fileren* 161  
*filter* 202  
*filterschlamm* (du.) 125  
*fimp* 144  
*finkelhout* 121  
*finkelout* 121  
*fiolke* 337  
*fiolke, kaaps* ~ 337  
*flaaienschotel* 227  
*flaaienschottel* 227  
*flaaischaal* 227  
*flaaischotel* 227  
*flaaischottel* 227  
*flakkenbed* 84  
*flakkerd* 154  
*flakkeren* 162  
*flamboeien* 162  
*flambouwen* 162  
*flamingo* 330  
 FLAMINGOPLANT 330  
*flamingoplant* 330  
*flamingplant* 330  
*flaschotel* 227  
*flaschottel* 227  
*flemen* 368  
*fleppen* 368  
 FLES, STOP VOOR ~ OF KRUIK  
 250  
*flessentrekker* 183  
*flet* 329, 347  
*fletsen* 368  
*fliemke* 152  
*flier* 345, 346  
*flierbloem* 346  
*flierenbloem* 346  
*flierke* 346  
*flik* 144  
*flikflooien* 368  
*flikkeren* 162  
*fliksia* 330  
*flimp* 144  
*flimpenbak* 145  
*flimpenbakje* 145  
*flimpenbus* 145  
*flimpendoos* 145  
*flimpenpot* 145  
*flimpenrekje* 145  
*flimpenrekske* 145  
*flimpenstek* 144, 150  
*flimperbus* 145  
*flimppot* 145  
*flinteren* 368  
*flit* 329  
*floeren bloem* 334  
*floeren kamp* 334  
*flok* 81, 263  
*floks* 335, 347  
*flonkeren* 162  
*flossentrekker* 183  
*flotsenstop* 251  
*flotterke* 337  
*flottertje* 337  
*floymuzer* 95  
*fluitekruid* 347  
*fluiten gaan* 138  
*fluitje* 212, 241  
*flump* 144  
*flumpenbak* 145  
*flumpenbus* 145  
*flumpendoos* 145  
*flumpenpot* 145  
*flumpenstek* 144, 150  
*fluren* 368  
*fluweelbloem* 334  
*fluweelbloemke* 326  
*fluweelbloempje* 326  
*fluwijn* 90  
*fochsia* 330  
*foddel* 287  
*foeggelen* 368  
*foekia* 330  
*foeks* 331  
*foeksia* 330  
*foemelen* 368  
*foemelkat* 374  
*foemelkatje* 374  
*foenessen* 368  
*foetel* 360  
*foeteltje* 360  
*foezelglaasje* 243  
*foezelglaaske* 243  
*fok* 144  
*foks* 331  
*foksen* 331  
*foksia* 330  
*foksjes* 331  
*fokskes* 331  
*fom* 127  
*fommendrek* 140  
*fompot* 147  
*fonkelhout* 122  
*fonksen* 128  
*fonuis* 175  
*fooi* 381  
*forket* 235  
*fornuis* 175  
 FORNUIS, KOOKKACHEL, ~  
 174  
*fornuishaard* 175  
*forsjettenlaake* 180  
*fort, coffre* ~ (fr.) 99  
*fourchette-bak* 180  
*fourchette-bakje* 180  
*fourchette-blok* 179  
*fourchette-tje* 235  
*fourchettenbak* 180  
*fourchettenblok* 179  
*fourchettendoos* 180  
*fourchettenlaatje* 180  
*fourchettenrek* 180  
*fourchettensteel* 209  
*foyer* (fr.) 111  
*franse krijt* 300  
*friet* 164  
*frietschotel* 226  
*frigo* 178  
*friket* 235  
*frinket* 235  
*frisse was* 312  
*fritsel* 43  
*froebbel* 304  
*fruitschaal* 227  
*fruitschotel* 227  
*fruitschottel* 227  
 FUCHSIA 330  
*fuchsia* 330  
*fuksia* 330  
*funkelhout* 122  
*funkelout* 122  
*fusia* 330

## G

- gaad* 317, 319  
*gaad, in de ~ werken* 353  
*gaadje* 317  
*gaam* 136  
*gaan, fluiten ~* 138  
*gaan, heemwaarts ~* 138  
*gaan, hieves ~* 138  
*gaan, kapot laten ~* 138  
*gaan, laten ~* 138  
*gaan, muizen ~ vangen* 379  
*gaan, op muis ~ jagen* 379  
*gaan, op muizen ~ jagen* 379  
*gaan, te strang ~* 162  
*gaan, uit laten ~* 138  
*gaar* 323  
*gaard* 317, 319, 323  
*gaard, in de ~ werken* 353  
*gaarde* 317  
*gaarden* 317  
*gaardenpoortje* 323  
*gaardje* 317  
*gaas* 45  
*gaasraam* 45  
*gabel (du.)* 236  
*gade* 317  
*gadem* 136, 162  
*gademen* 136  
*gadenpootje* 323  
*gadroob* 99  
*gadroop* 97  
*gaffel* 236  
*gaffelsteel* 209  
*gaiem* 136, 162  
*gaiemen* 136  
*gajoel* 25  
*galderen* 377  
*galderobe* 97  
*galderoop* 97  
*galdrobe* 99  
*galdroob* 99  
*galdroop* 97  
*galjoen* 25  
*galleroop* 97  
*galm* 162  
*galm* 134  
*galmen* 161  
*gamel* 214, 214  
*gamelleke* 214  
*gamelletje* 214  
*gamp* 136  
**GANG** 51  
*gang* 40, 51  
*gang, boven op de ~* 40  
*gang van boven* 40  
*gangetje* 40, 51  
*gangloper* 103  
*gangske* 40, 51  
*ganzenkruid* 344  
*gaperd* 231  
*gard* 199  
*garde* 199  
*garde à manger (fr.)* 177  
**GARDE, KLOPPER, ~** 198  
*gardenieren* 353  
*garderobe* 97, 99  
*garderoop* 97  
*gardijn* 105  
*gardje* 199  
*gardroob* 99  
*gardroop* 97  
*garnei* 323  
*garnirekje* 78  
*garnirekske* 78  
*gasemen* 161  
*gasstel* 176  
*gast sleutelen* 43  
*gasvuur* 175  
*gavel* 236  
**GAZON** 320  
*gazon* 320  
*gazon, het ~ scheren* 355  
*gazonz* 320  
*ge, huis dat ~ huurt* 31  
*ge-amer* 140  
*ge-uurd huis* 31  
*ge-uurd uis* 31  
*gebont* 56  
**GEBOUW** 23  
*gebouw* 24  
*gebraadspan* 203  
*gebraak* 26  
*gebroken harten* 332  
**GEBROKEN HARTJES** 332  
*gebroken hartjes* 332  
*gebruiken, popje blauwswel ~* 306  
*gebruiken, popke blauwswel ~* 306  
*gecrocheerd lapje* 101  
*gecrocheerd lapke* 101  
*gedeks* 127  
*geden* 353  
*gedoen* 24, 25, 254  
*gedoens* 254  
*gedroogde was* 312  
*gedroop* 97  
*geel margriet* 349, 351  
*geelbloem* 334  
*geëmailleerde emmer* 280  
*gehaakt kleedje* 101  
*gehakkeld* 195  
*gehuurd huis* 31  
*gehuurd uis* 31  
*geien* 353  
*geinster* 131  
*gejank* 377  
*gejod huis* 31  
*gejoenks* 377  
*gekarteld* 195  
*gekatseld* 195  
*gekatsjeld* 195  
*gekellerd* 123  
*gekrol* 377  
*gekruid* 135  
*gelachterhout* 122  
*gelakte emmer* 280  
*gelakte tob* 280  
*gelaterhout* 122  
*gelderoobe* 97  
*gelderoop* 97  
*geldroop* 97  
*gele margriet* 349, 351  
*geleg* 24, 316, 317  
*geleilepel* 200  
*geleileper* 200  
*geleileperke* 200  
*geleilepertje* 200  
*gelijke grond* 38  
*gelijkvloer* 38  
*gelijkvloers* 38  
*gelint* 322  
*gemaals* 58  
*gemak* 47, 48, 53, 64  
*gemakkelijke stoel* 65  
*gemakstoel* 64  
*gemälde (du.)* 79  
*gemeek* 377  
*gemiet huis* 31  
*gemusbaar* 248  
*gemzenwortel* 349, 351  
*gen, achter ~ huis* 316  
*gen, in ~ hof werken* 353  
*gen, in ~ koolhof werken* 353  
*gen, in ~ moestem werken* 353  
*gendarm* 243  
*gene, met ~ staart wiebelen* 367  
*genster* 131  
*gepacht huis* 31  
*gepachtigd huis* 31  
*gepecht huis* 31  
*gepechtigd huis* 31  
*geranium* 335, 346  
*gerarium* 346  
*gerdroop* 97  
*gereedmaken* 244  
*gereedmaken, de dis ~* 244  
*gereedmaken, de tafel ~* 244  
*gereedmaken, dis ~* 244

- gereedmaken, tafel ~ 244  
 gereedzetten 244  
 gereedzetten, de tafel ~ 244  
 gerei 57  
 gerei, klaar ~ 311  
 gerei, schoon ~ 311  
 geschier 218, 231  
 gespoels 297  
 get op de tafel zetten 244  
 get oppe tafel zetten 244  
 get vragen 368  
 geut 49  
 gevaak 26  
 GEVEL 35  
 gevel 35  
 geveld 35  
 GEVEN, PLANTEN WATER ~ 357  
 geven, water ~ 357  
 gever 35  
 gewaar 367  
 gewarig 367  
 gewassie 312  
 gewone kachel 112  
 gewone stoof 113  
 gewone zonnebloem 350  
 GEZEEFDE, UIT DE AS ~ KOLEN  
 140  
 gezel 329  
 gezelleke 329  
 gezelletje 329  
 gezipts 141  
 gezin 254  
 gezwaamp 162  
 gezwadem 162  
 giebel (du.) 35  
 gielbelton 53  
 gielsterbessem 260  
 gielsterbezem 260  
 gieten 357  
 GIETER 356  
 gieter 356  
 gietkan 356  
 giftig maken 369  
 ginster 131  
 ginsterbezem 262  
 gintserbessem 262  
 gistkaraf 239  
 gitter (du.) 322  
 glaasderenkast 73  
 glaasje 240, 242, 243  
 glaaske 240, 242, 243  
 GLADIOOL 332  
 gladiool 333  
 gladmaken 307  
 gladrekken 307  
 glas 240, 242  
 glas bet een voet 242  
 glas, de ~ wassen 281  
 glas met een puntje 242  
 glas met een voet 242  
 glas met een voetje 242  
 glas, staand ~ 242  
 glasborsel 273  
 glasborstel 273  
 GLASGORDIJN 104  
 glasgordijn 105  
 glaskast 73  
 glaswerk 218  
 glatterd 59  
 glazen, de ~ wassen 281  
 glazen lamp 168  
 glazenkaske 73  
 GLAZENKAST 73  
 glazenkast 73, 75  
 glazenkastje 73, 75  
 glazenschap 73  
 glazerenkast 73  
 glazerkast 73  
 glazerschaaf 73  
 glazerschap 73  
 gleiwerk 217  
 glinster 131  
 globe (fr.) 224  
 GLOED 132  
 gloed 132  
 gloei 132  
 gloeien 131  
 gloeiend 133  
 GLOEILAMP 171  
 gloeilamp 171  
 glother 59  
 gloxinia 344  
 gobelet (fr.) 237  
 godijn 105  
 godslamp 164  
 goe kamer 48  
 goed 27, 28, 316, 317  
 goed, op het ~ 317  
 goede kamer 48  
 GOEDE KAMER, ONTVANG-  
 KAMER 48  
 goede kast 74, 75  
 goede keuken 48  
 goede plek 48, 48  
 goede waker 367  
 goede wakerd 367  
 goede 316, 317  
 goei kamer 48  
 goei kast 75  
 goei keuken 48  
 goei plak 48, 48  
 goenster 131  
 goldbloem 334  
 golden regen 333  
 goldlack (du.) 347  
 goldsbloem 334  
 golje regen 333  
 golle regen 333  
 golle reger 333  
 gooien 290  
 gooien, zavel ~ 290  
 goot 49  
 goot, de ~ schrobben 266  
 gootborstel 267  
 GOOTSTEEN 173  
 gootsteen 173, 174, 295  
 gordijn 105, 105  
 gotenzeiker 359  
 goud 328  
 goudbloem 334  
 gouden kont 334  
 gouden regel 333  
 GOUDENREGEN 333  
 goudenregen 333  
 goudlak 334  
 goudroos 349, 351  
 GOUDSBLOEM 334  
 goudsbloem 334, 351  
 gouje regel 333  
 gouje regen 333  
 gouje rengel 333  
 gouw regen 333  
 gouw rengel 333  
 gouwe renger 333  
 gouwe regen 333  
 gouwe reger 333  
 gouwe rengel 333  
 gouwe rengen 333  
 gouwe renger 333  
 gouwen kont 334  
 graad 40  
 gracht 354  
 gras 320  
 gras, het ~ afdoen 355  
 gras, het ~ afmaaien 355  
 GRAS, HET ~ MAAIEN 355  
 gras, het ~ maaien 355  
 gras, het ~ snijden 355  
 gras rollen 355  
 grasperk 320  
 grasplei 320  
 grasveld 320, 320  
 GRASVELD, BLEEKVELD 319  
 grasveldje 320  
 grauwelen 364  
 grauwpot 142  
 greep 191  
 greinen 365  
 grems 357  
 griezelen 125  
 grif 191  
 grille (fr.) 46, 322  
 grille (fr.), ijzeren ~ 46, 322  
 grillig 378



gris 125, 143  
 griskolen 124  
 grispot 142  
 gritje, klein ~ 329  
 groen, juffer in het ~ 336  
*groen, jufferke in het* ~ 336  
 groen, juffertje in het ~ 336  
*groene bessem* 260  
 groene bezem 260  
 groentelepel 233  
 groentenschotel 185  
 groentenzij 184  
 groentescheplepel 233  
 groes 320, 320  
 groesje 320, 321  
*groeske* 320, 321  
 groezenhut 25  
 grolpot 142  
*grols* 377  
 grommelen 364  
 GROMMEN 364  
 grommen 364, 365  
 GROND, BEGANE ~, BENEDEN-  
 VERDIEPING 38  
 grond, gelijke ~ 38  
 grond, matras op de ~ 83  
 grond, paillasse (fr.) op de ~  
 83  
*grond, pajas oppe* ~ 83  
*gronzen* 364  
 grootstoel 65  
 grote 243  
 grote huispoets 288  
 grote kujs 288  
 grote poets 288  
 GROTE SCHOONMAAK 288  
 grote schoonmaak 288  
 grote stinker 326  
 grote stoel 65  
 grote zonnebloem 349, 350  
 grotsen 364  
*grove bessem* 263  
 grove bezem 263  
*grove borsel* 264  
 grove borstel 264  
 grozen 364, 376  
 gruis 125, 140, 140  
 gruis van kolen 125  
 gruisgat 50  
 gruischool 125  
 gruischup 118  
 grüle 214, 226, 229, 229,  
 237, 246, 247, 250, 295  
 grüle, aarden ~ 226, 246  
 grülen 217  
 grülen, aarden ~ 217  
 grülen, de ~ 291  
 grülandoek 297

## H

*haaf* 354  
*haaf, de ~ scheren* 354  
*haafmaan* 272  
 haag 354  
 haag, de ~ scheren 354  
 HAAG, HEG, ~ 354  
 haagschaar 355  
 haak 98, 100  
 haakje 98  
*haakske* 98  
 haar, bij ~ 30  
 haar, op ~ klitsen zijn 138  
*haarbessem* 262  
 haarbezem 262  
 haarborstel 263, 267  
*haarbossel* 263  
 haard 25, 48, 175  
*haardenborsel* 267  
 haardenborstel 267  
 haarkwispel 270  
 hackmesser (du.) 121  
*hadde bessem* 263  
*haffe* 241  
*hafke* 241  
 haggel 195  
 hak 121, 195  
 HAKBLOK 197  
 hakbred 197  
 hakhout 122  
 hakkell 195  
 HAKMES 120  
 hakmes 121  
 hakmets 121  
 hakschaar 195  
 hakselmes 121  
 hakstel 121  
 hakvloot 197  
 hakvlootje 197  
 hal 52  
 halfje 237, 241  
*halfmaan* 272  
 halve maan 272  
*hamelpot* 141  
*hampelman* 214  
 hand 191  
*handbessem* 270  
 handbezem 270  
 handborstel 263, 267, 269,  
 274  
 handborstel, stijve ~ 268  
*handborstelke* 269  
 handborsteltje 263, 269  
*handbortel* 269  
*handbossel* 269  
*handbosselke* 269  
*handbostel* 269, 274

*handbostelke* 269  
 handdoek 216, 297, 299  
 handdoek om af te drogen  
 297  
 handdoek voor kopjes 297  
 handgrif 191  
 handhaaf 191, 204, 209  
 handje 216  
 handkwispel 270  
 handkwispeltje 270  
 handsje 216  
*handske* 216  
 handsvat 204, 209  
 handvat 191, 204, 209  
 HANDVAT, OORVORMIG ~ 204  
 HANDVAT, STEELVORMIG ~ 209  
*handveegter* 269  
 handveger 269  
 HANDVEGER, STOFFER 269  
 handvleugel 270  
 handvodje 216  
*handvodke* 216  
 handwerkje 101  
*handwerkske* 101  
 hanenbalken 56  
 HANENKAM 334  
 hanenkam 334  
 hanenkamp 334  
 hanenpoot 103  
 hanenzolder 56  
 hang 76, 99  
 hang-quinquet 166  
*hang-sjeralejong* 335  
 hangaar 28  
 hangehoop 97  
*hangel* 280  
 hanger 42, 98  
*hangerke* 98  
 hangertje 98  
 HANGGERANIUM 335  
 hanggeranium 335  
 hangkast 96  
*hangkenkee* 166  
 hangoor 380  
 hangschap 97, 99  
 HANGSLOT 42  
 hangslot 42  
 hangslotje 42  
 hangsluit 42  
 hans 380, 382  
 hansje 382  
 hansje, jong ~ 382  
*hanske* 382  
*hantef* 191, 204, 209  
 hap 195  
*harde bessem* 263  
 harde bezem 263  
*haren bessem* 262

## WLD III, 2.1

- haren bezem 262  
 haren borstel 263, 270  
*haren bostel* 263  
 harkenrek 76  
 harten, druipende ~ 332  
 harten, gebroken ~ 332  
 harten, heilige ~ 332  
 hartjes, droevige ~ 332  
 hartjes, druipende ~ 332  
 HARTJES, GEBROKEN ~ 332  
 hartjes, gebroken ~ 332  
 hartjes, tranende ~ 332  
 hartjes, treurende ~ 332  
 harzer 383  
 haupt-ingang 41  
 hazelaar 339  
 hazelaar, japanse ~ 339  
 hecht 190  
 HECHT VAN EEN MES 190  
 heem 30  
 heemwaarts gaan 138  
 heep 121  
 heep, botte ~ 194  
 heet 132, 378  
 heft 190  
 heg 354  
 HEG, DE ~ KNIPPEN 354  
 heg, de ~ knippen 354  
 heg, de ~ scheren 354  
 HEG, HAAG 354  
 HEGGENSCHAAR 355  
 heggschaar 355  
 hegt, de ~ scheren 354  
*heibessem* 260, 262, 267  
*heibessemke* 267  
 HEIBEZEM 260  
 heibezem 260, 262, 264, 267  
 heibezempje 267  
 heiborstel 261  
*heiborstelke* 267  
 heiborsteltje 267  
*heibossel* 261  
*heienbessem* 260  
 heienbezem 260  
 heienborstel 264  
*heienbossel* 264  
 heilige harten 332  
 heining 322  
*heiwasserke* 267  
 heiwassertje 267  
 heizen (du.) 109  
 heizung (du.) 110  
 hek 321, 323  
*hek* 354  
*hek, de ~ knippen* 354  
*hek, de ~ scheren* 354  
 HEK, HEKWERK 321  
 HEK, POORTJE 322  
 hek, stalen ~ 321  
 hekken 322, 323  
 hekkens 322  
*hekkenschaar* 355  
*hekpennik* 87  
*hekschaar* 355  
 hekwerk 321  
 HEKWERK, HEK, ~ 321  
*helle bessem* 263  
 helle bezem 263  
 helle borstel 264  
 helmkit 119  
 helsgetuig 149  
 hem, bij ~ 30  
 hemelbed 82  
 hemelen 138  
 hengel 204, 280  
 hengelglas 240  
*hengelke* 204  
*hengelketelke* 214  
 hengelketeltje 214  
 hengelpot 206  
 hengtje 204  
 HENGSEL 280  
 hengsel 280  
 hengst 382  
 henkelding 214  
 henkelmann (du.) 214, 214  
*henkelmanneke* 214  
 henkelmannetje 214  
 henkelpot 214  
*henkeman* 214  
*henksel* 280  
 hennenkruid 344  
 hennenlucht 171  
 hennep 148  
 hennepstek 144  
 hens 382  
*hep* 121  
*heppeling* 87  
*here* 51  
 heren 51  
 herenhuis 27  
 herfstbloem 328  
 herfstfloks 335  
 herfstkat 374  
 herfstkatje 374  
 herfstkats 374  
 herfstpoets 289  
 HERFSTSERING 335  
 herfstsering 335  
*herreskatje* 374  
 herstel 121  
 hersten 129  
 herstenpan 208  
 hessen 129  
*hestenpan* 208  
*heudkussen* 86, 89  
*heudpeuling* 87  
*heudpilmer* 87  
*heudpluf* 87  
*heudpulf* 87, 87  
*heudpulft* 87  
*heudpuller* 87  
*heudpulling* 87  
*heudpulm* 87, 88  
*heudpulmer* 88  
 heul 343  
*heupel* 87, 87  
*heupeling* 87, 87  
*heuper* 87  
*heupling* 87  
*heupulf* 87  
*heupulling* 87  
 heuvel 321  
 hiep 121  
*hiepe* 121  
*hieves gaan* 138  
*hinkeldink* 214  
*hinkelman* 214  
*hinkelmanneke* 214  
*hinkeman* 214, 214  
*hinkepink* 214  
*hinkepot* 214  
 hissen 369  
 histen 369  
 hits 132  
 hitsen 109, 369  
 hitsig maken 369  
 hitst 132  
 hitte 133  
 hoddel 216, 254, 284  
 hoe-langer-hoe-liever 343  
*hoedploef* 87  
*hoegelpot* 142  
 hoeielpot 142  
 hoeierketel 143  
 hoeierpot 142, 143  
 hoeierpotje 143  
 hoek 71  
*hoelie* 124  
 hoens 380  
 hoepela 87  
*hoepulf* 87  
 hof 27, 316, 317, 317, 321  
 hof, de ~ doen 353  
 hof, de ~ verzorgen 353  
 hof, in de ~ werken 353  
 hof, in gen ~ werken 353  
 hof, op de ~ 317  
 hofhaag 354  
 hofje 317, 319  
*hofke* 317, 319  
 hoge kast 74  
 hok 28

- hokje 28  
 hokske 28  
 holde 234  
 holle, het ~ 234  
 holle kant 234  
 holte 234  
 holten kast 99  
 holteren emmer 280  
 holteren koffer 99  
 holtje 98  
 holtmeel 58  
 holtpoer 58  
 holtworm 58  
 HOND 359  
 hond 359, 361, 362  
 HOND, EEN ~ AANHALEN 368  
 HOND, MANNELIJKE ~, REU 361  
 HOND, VROUWELIJKE ~, TEEF 360  
 HONDENHOK 370  
 hondenok 370  
 hondenhut 370  
 hondenkooi 371  
 hondenkot 370  
 honderd, nummer ~ 53  
 hondje 359  
 hondkooi 371  
 hondkot 370  
 hondsacht 370  
 hondsak 370  
 hondshok 370  
 hondshut 370  
 hondskooi 371  
 hondskot 370  
 hondskouw 371  
 hondsnes 371  
 hondsnest 371  
 hondsstal 370  
 hondstal 370  
 hongshok 370  
 hongshut 370  
 hongskooi 371  
 honinglepel 200  
 honingtuitje 339  
 honinklepel 200  
 honkshok 370  
 honkshut 370  
 honkskooi 371  
 honnekooi 371  
 honnenkot 370  
 honshok 370  
 honshut 370  
 honskooi 371  
 honskot 370  
 honskouw 371  
 honsnes 371  
 honsnest 371  
 honsstal 370  
 honstal 370  
 hoodkussen 86  
 hoofddekseel 87  
 HOOFDKUSSEN 86  
 hoofd-kussen 86, 89  
 hoofd-kussen, lang ~ 88  
 hoofd-peluw 87, 87  
 hoofd-pulver 88  
 hoofd-pulm 87, 88  
 hoofd-pulmer 88  
 hoofd-wand 35  
 hooipulver 85  
 hooiwand 35  
 hoopling 87  
 hoos 193  
 hoosje 193  
 hopeling 87  
 hor 44  
 HOR, VLIENRAAM, ~ 44  
 horke 44  
 horloge 79  
 horraam 44  
 horretje 76  
 horretje 44  
 horsten 129  
 hort 44, 54  
 hortje 44, 198  
 hosten 129  
 hotten en totten 57  
 hougen, met zijn staat ~ 366  
 houille (fr.) 124  
 houille-pot 143  
 houille-tang 117  
 hout 123, 148  
 hout, klei ~ 122  
 hout, klein ~ 122  
 hout voor de stoof 122  
 houtblök 123  
 houtblokken 123  
 houten barak 25  
 houten bezem 262  
 houten brak 25  
 houten emmer 280  
 houten kas 99  
 houten kast 99  
 houten kist 99  
 houten kleerkoffer 99  
 houten koffer 99  
 HOUTEN LEPEL 199  
 houten lepel 199  
 houten tob 280  
 houteren emmer 280  
 houteren kist 99  
 houteren koffer 99  
 houteren lepel 199  
 houtgracht 354  
 houtje 98  
 HOUTMEEL 58  
 houtmeel 58  
 houtmol 58  
 houtmolm 58  
 houtpoeder 58  
 houtpulver 58  
 houtskool 141  
 houtskoolketel 142  
 HOUTSPAANDER 143  
 houtstub 58  
 houtworm 58  
 houtwormmeel 58  
 houwen, be zijn staat ~ 366  
 houwen, be zijn staatje ~ 366  
 houwen, be zijn staat ~ 366  
 houwen, be zijn staatje ~ 366  
 houwen, met der stots ~ 366  
 houwen, met zijn staat ~ 366  
 houwen, met zijn staatje ~ 366  
 houwen, met zijn staat ~ 366  
 houwen, met zijn staatje ~ 366  
 houwen, met zijn staat ~ 366  
 houwen, met zijn stateke ~ 366  
 hoven 353  
 hovenieren 353  
 hovenstoof 175  
 hoze 193  
 huidjeddel 87  
 huidkussen 86  
 huidkussen, lang ~ 88  
 huidpeulen 87  
 huidpeuling 87  
 huidpleug 87  
 huidplug 87  
 huidpluif 87  
 huidpul 87  
 huidpulver 87, 87  
 huidpulft 87  
 huidpulle 87  
 huidpulling 87, 87  
 huidpulm 87, 88  
 huidpulver 87, 87  
 huidpulver 88  
 huidpunning 87  
 HUILEN 365  
 huilen 365, 365  
 huipel 87, 87  
 huipeling 87, 87  
 huipling 87  
 huipulver 87, 87  
 huipulver 88  
 huipulling 87  
 huipulm 87, 88  
 huis 24, 25, 31, 48, 53, 254

WLD III, 2.1

- huis, aan ~ 30  
 huis, aan het ~ 29  
 huis, achter gen ~ 316  
 huis, achter het ~ 316  
 huis, bij ~ 30  
 huis dat ge huurt 31  
 huis dat te huur is 31  
*huis, ge-uurd* ~ 31  
 huis, gehuurd ~ 31  
*huis, gejod* ~ 31  
 huis, gemiet ~ 31  
 huis, gepacht ~ 31  
 huis, gepachtigd ~ 31  
*huis, gepecht* ~ 31  
*huis, gepechtigd* ~ 31  
 huis in de pacht 31  
 huis om te pachten 31  
 huis om te verhuren 31  
 huis om te verpachten 31  
 huis, oud ~ 26  
 huis, plaats voor het ~ 321  
 huis, plaatsje voor het ~ 321  
*huis, plaatske voor het* ~ 321  
 huis te pachten 31  
 huis, tempel van een ~ 27  
 huis, verhuurd ~ 31  
 HUIS, WONING 24  
*huisbessem* 262  
 huisbezem 262  
*huisbjostel* 263  
 huisborstel 263  
*huisbossel* 263  
*huisbostel* 263  
 huisbrand 124  
 huisdeur 41  
 HUISDEUR, VOORDEUR, ~ 41  
 huisdoek 283, 285  
*huised* 253  
*huiserd* 57, 253  
 huisgang 51  
*huishald* 253  
*huishalden* 253  
*huishalk* 253  
*huishalling* 254  
*huishaven* 253  
*huisherd* 253  
*huishou* 253  
 huishoud 253  
 HUISHOUDEN 253  
 huishouden 253  
 huishouding 254  
 huishoudtrap 282  
*huishougen* 253  
*huishouien* 253  
*huishoun* 253  
*huishouten* 253  
*huishouven* 253  
*huishouwen* 253  
 huishuur 30  
 huisje 25, 53  
 huisje, lemen ~ 25  
 huiskamer 48  
 HUISKAMER, WOONKAMER, ~ 48  
 huiskamerameublement 58  
 huiskamermeublement 58  
*huiske* 25, 53  
*huiske, lemen* ~ 25  
 huispavei 38  
 huispoets 288  
 huispoets, grote ~ 288  
 huisraad 57  
 HUISRAAD, INBOEDEL 57  
 huisraad, stuk ~ 57  
 huistrap 282  
 huisvod 283  
 HUISVUIL 256  
 huisvuil 256  
 huiswei 320  
 huiverkat 374  
 huiverpot 143  
*huiwand* 35  
 huizen 29  
 huizeren 29  
 huizing, ferme ~ 24  
*hullei* 124  
 hulp, arabische ~ 336  
 huls 193  
*hulst* 193  
 hun, bij ~ 30  
 hungel 246  
*hungel* 280  
 hunnenst, te ~ 30  
 hunnent, te ~ 30  
 hunnens, te ~ 30  
*hunnet, te* ~ 30  
*hupeling* 87  
*huppeluf* 87  
*hupper* 87  
 hups staan 368  
 hups zitten 367  
 huren 32  
 HUREN, EEN HUIS ~ 31  
*hurest, te* ~ 30  
 hut 25, 25, 370  
 hut, armzalige ~ 25  
 hutje 25  
 hutkoffer 99  
*huudkussen* 86  
*huudplem* 88  
*huudpulf* 87, 87  
 huur 32  
 huur, huis dat te ~ is 31  
 huurceel 32  
 HUURCONTRACT 32  
 huurehuis 31  
 huurgoed 31  
 HUURHUIS 30  
 huurhuis 30  
*huursel* 32  
 huurt, huis dat ge ~ 31  
*huuruis* 30  
 HYACINT 336  
 hyacint 336  
 I  
*i-sprikelen* 312  
*i-sprinkelen* 312  
*ijsdrenmaal* 313  
 ijskast 178  
 ijzer 103, 313  
 ijzer van het mes 192  
 ijzeren bedje 82  
 ijzeren braadketel 204  
 ijzeren braadpan 203  
 ijzeren emmer 280  
 ijzeren grille (fr.) 46, 322  
 ijzeren ketel 204, 206, 212  
 ijzeren pijpje 148  
 ijzeren ressort 84  
 ijzeren staketsel 46  
*ijzeren stangketsel* 46  
*ijzeren stranketsel* 46  
 ijzeren tob 280  
 ijzeren tralie 46  
 ijzerenmaal 313  
 ijzermaal 313  
 ijzervlek 314  
 ijzerwetter 314  
 illuminatie 153  
*in de gaad werken* 353  
*in de gaard werken* 353  
*in de hof werken* 353  
*in de kast* 71  
*in de moesem werken* 353  
*in de moesen werken* 353  
*in de moestem werken* 353  
*in de of werken* 353  
 IN DE TUIN WERKEN 353  
*in gen hof werken* 353  
*in gen koolhof werken* 353  
*in gen moestem werken* 353  
 in-en-uitrekken 33  
 inbetten 313  
 inboedel 57  
 INBOEDEL, HUISRAAD, ~ 57  
 indische erwt 339  
 indoen, blauwsel ~ 306  
*indoen, bluitsel* ~ 306  
 ingang 51  
*ingeman* 214  
*inkeleman* 214  
*inkelman* 214, 214

- inkeman* 214, 214  
*inkemanne* 214, 214  
 INMAAKPOT 247  
*inmaakpot* 247  
 INMAAKPOT, STEEN VOOR DE ~ 248  
*inmaaksbaar* 248  
*inmaakspot* 248  
*inne, plank ~ kast* 72  
*insprinkelen* 312  
*insprinken* 312  
*inventaire (fr.)* 57  
*invochen* 312  
*invochten* 312  
 INVOCHTEN, DE WAS ~ 312  
*invochten, de was ~* 312  
*invochten, het lievend ~* 312  
*invochten, het lijnwaad ~* 312  
*invochten, was ~* 312  
*its* 132
- J**
- jaag* 261, 262  
*jaagbezem* 258  
*jacht maken* 379  
*jacht, op ~ zijn* 379  
*jachtstoof* 112  
*jacques-je* 243  
*jacqueske* 243  
*jagen* 379  
*jagen, muizen ~* 379  
*jagen, op muis gaan ~* 379  
*jagen, op muizen gaan ~* 379  
*jager* 273  
*jallepermeske* 195  
*jalpemeske* 195  
*jammer* 279  
*jammeren* 365, 365, 377  
 JANKEN 365  
*janken* 365, 365, 374, 377  
*jankeren* 365  
*jankertje* 329  
*japanse hazelaar* 339  
*jappelmes* 195  
*jappelmeske* 195  
*jappelpot* 206  
*jasmijn* 343  
*jassint* 336  
*jatappelmes* 195  
*jatappelmeske* 195  
*jats* 219  
*jatte (fr.)* 219, 229, 237  
*jatte-teierke* 222  
*jatte-teldertje* 222  
*jatte-tje* 220, 222  
*jemerem* 365
- jenevelkrachje* 238  
*jeneverglasje* 243  
*jeneverglasje* 243  
*jeneverglas* 243  
*jeneverkaraf* 238  
*jeneverkarafje* 238  
*jeneverkarafke* 238  
*jeneverkraf* 238  
*jeneverkrafke* 238  
*jeneverkraft* 238  
*jeneverkraftje* 238  
*jeneverkruijk* 239  
*jeneverkruikje* 239  
*jeneverkruijske* 239  
*jeneverstoopje* 239  
*jeneverstoopke* 239  
*jengelen* 365  
*jenken* 365, 365  
*jerpekmeske* 195  
*jetappelenmeske* 195  
*jetappelmes* 195  
*jetappelmeske* 195  
*jetappemeske* 195  
*jeudpulf* 87  
*jeunken* 365  
*jiemeren* 377  
*jiemeren* 365, 365  
*jodenoog* 42  
*joechelen* 365, 365  
*joechen* 365  
*joeken* 365  
*joekeren* 365, 365  
*joengelen* 365, 377  
*joenken* 365, 365, 377  
*joenkeren* 365, 365, 377  
*jomferke* 329  
*jommeren* 365  
*jong* 382  
*jong hansje* 382  
*jong knijnke* 382  
*jong konijn* 382  
*jong konijntje* 382  
*jong, laat ~* 374  
*jongen* 382  
*jonggezel* 329  
*jonken* 365, 365, 377  
*jonkeren* 365, 365  
*jonkerke* 328, 329  
*jonkertje* 328, 329  
*jonkferke* 329  
*jonkfertje* 329  
*jouwen* 365, 375  
*judas* 42  
*judassen* 369  
*juffer in het groen* 336  
*jufferke in het groen* 336  
*jufferkes* 336  
*juffersjongetjes* 336
- juffersjongkes* 336  
*juffertje in het groen* 336  
 JUFFERTJE IN HET GROEN 336  
*juffertjes* 336  
*juffrouwke, stinkend ~* 326  
*juffrouwetje, stinkend ~* 326  
*jukka* 349  
*jules* 53  
*jungsteren* 375  
*junkeren* 365  
*junksteren* 363  
 JUSKOM, SAUSKOM 229  
*juunken* 365
- K**
- kaad maken* 369  
*kaaps fioolke* 337  
*kaaps vioolke* 337  
 KAAPS VIOOLTJE 337  
*kaaps viooltje* 337  
*kaapsviool* 337  
*kaapviooltje* 337  
*kaapviooltje* 337  
*kaarke* 241  
 KAARS 154  
*kaars* 154  
*kaars, pannetje voor de ~* 157  
*kaarsendoder* 159  
 KAARSENDOMPER 158  
*kaarsendommer* 158  
*kaarsendopper* 159  
*kaarsendover* 159  
*kaarsendrager* 157  
*kaarsengalm* 162  
*kaarsenhajer* 156  
*kaarsenhalder* 156  
*kaarsenhorentje* 159  
*kaarsenhouder* 156, 157  
*kaarsenketelke* 157  
*kaarsenketeltje* 157  
*kaarsenklipper* 159  
*kaarsenkroonluchter* 156  
*kaarsenlucht* 156  
*kaarsenluchter* 155, 157  
*kaarsenluchterke* 157  
*kaarsenluchtertje* 157  
*kaarsenmutter* 159  
*kaarsenpan* 157  
*kaarsenpanneke* 157  
*kaarsenpannetje* 157  
*kaarsenplaatje* 157  
*kaarsenpotje* 157  
*kaarsenschotel* 157  
*kaarsenschotelke* 157  
*kaarsenschoteltje* 157  
*kaarsensmokker* 159



- kamberbessem* 262  
*kamberbezem* 262  
*kamberborstel* 263  
*kamberbostel* 263  
*kamergermak* 64  
*kamerke* 55  
*kamerpot* 95  
 KAMERSTOEL 64  
*kamerstoel* 64  
*kamerstoelke* 64  
*kamerstoeltje* 64  
*kamertje* 55  
*kammenet* 53  
*kammood* 72  
*kamp, floeren ~* 334  
*kan* 214, 238, 250  
*kanainzevogel* 383  
*kanaliënvogel* 383  
*kanalievogel* 383  
*kanalje* 383  
*kanaljevogel* 383  
*kanarie* 383  
 KANARIE, TAMME ~ 383  
*kanarie, tamme ~* 383  
*kanariepiet* 383  
*kanariepieteke* 383  
*kanariepietje* 383  
*kanariepop* 383  
*kanariesvogel* 383  
*kanarievogel* 383  
*kanarievogelke* 383  
*kanarievogeltje* 383  
 KANDELAAR 155  
*kandelaar* 156, 157  
*kandelaarke* 158  
*kandelaartje* 158  
*kandelaber* 156, 156, 158  
*kandeluchter* 156  
*kanes* 359  
*kangelaar* 156  
*kangketlamp* 166  
*kanijn* 380  
*kanijnke* 382  
*kanke* 223  
*kanlaar* 156  
*kanneke* 214, 223  
*kannelaar* 156, 157  
*kannetje* 214, 223  
*kant* 192, 315  
*kant, aan de ~ doen* 255  
*kant, botte ~* 192  
*kant, de boel aan ~ zetten* 255  
*kant, holle ~* 234  
*kant, scherpe ~* 192, 193  
*kant, stompe ~* 192  
*kanten doekje* 101  
*kanten doekske* 101
- kap* 168  
*kapbred* 197  
*kapje* 339  
*kapke* 339  
*kaplood* 197  
*kaploop* 197  
*kapmes* 121  
*kapmets* 121  
*kapokken bed* 84  
*kapot laten gaan* 138  
*kappelke* 339  
*kappeltje* 339  
*kapper* 121, 237, 241, 242, 339  
*kapperke* 242, 339  
*kappertje* 241, 242, 326, 339  
*kappesbaar* 248  
*kappesmes* 196  
*kappesschaaf* 196  
*kapsel* 123  
*kapstek* 100  
 KAPSTOK 99  
*kapstok* 98, 100  
*kapstokje* 98  
*kapstokske* 98  
*karachje* 238  
*karaf* 238  
*karaf voor oude klare* 239  
*karaf voor ouwe klare* 239  
*karafbier* 238  
*karafje* 238  
*karafke* 238  
*karaft* 238  
*karnalievogel* 383  
*karnaljesvogel* 383  
*karnaljevogel* 383  
*karnarievogel* 383  
*karnijn* 380  
*karpet* 102  
 KARPET, VLOERKLEED 102  
*karpetje, klein ~* 102  
*karpettenborstel* 270  
*karpettenbostel* 270  
*karschop* 28  
*karstrol* 205  
*kartel* 195  
*kas* 99  
*kas, houten ~* 99  
*kasje* 71  
*kaske* 177  
*kaslai* 316  
*kasrol* 203, 205  
*kasselai* 316  
*kasserol* 203, 205, 208, 214, 295  
*kasserollap* 216  
*kasserolleke* 215
- kasserolletje* 215  
 KAST 69  
*kast* 24, 26, 69, 75, 97, 99, 177  
*kast, goede ~* 74, 75  
*kast, goei ~* 75  
*kast, hoge ~* 74  
*kast, holten ~* 99  
*kast, houten ~* 99  
*kast, in de ~* 71  
*kast, lage ~* 75  
*kast, lange ~* 75  
*kast, plank in de ~* 72  
*kast, plank inne ~* 72  
*kast, staande ~* 74  
 KAST, VAK VAN EEN ~ 71  
*kastbred* 72  
*kastel* 121  
*kastenplank* 72  
*kasterollap* 216  
*kastje* 71, 75, 177  
*kastol* 203, 205  
 KASTPLANK 71  
*kastplank* 72  
*kastrol* 203, 205  
*kastrolleke* 214  
*kastrollenplank* 179  
*kastrolletje* 214  
 KAT 371  
*kat* 43, 372, 372  
*kat, late ~* 374  
 KAT, MANNELIJKE ~, KATER 374  
 KAT, VROUWELIJKE ~ 372  
*kater* 374  
 KATER, MANNELIJKE KAT, ~ 374  
*kateren* 379  
*katerig* 378  
*katerjacht* 377, 378  
*katersjacht* 379  
*katje* 372, 372, 374  
*katje, laat ~* 374  
*katrienbloem* 327  
*katriensbloem* 327  
*kats* 372  
*katsel* 195  
*katsjel* 195  
*katten-mauwetig* 378  
*kattengejank* 377  
*kattenkop* 140, 170, 372  
*kattenstaart* 337  
 KATTENSTAARTAMARANT 337  
*kattenstaartamarant* 337  
*kattenstaat* 337  
*kattenstots* 337  
*kattenteef* 372  
*katterig* 378

## WLD III, 2.1

- kattin 372  
 kattinneke 372  
 kattinnetje 372  
 katzenjammer (du.) 377  
 kauw 195  
 kavaakje 25  
 kaval 26  
 kavalje 26, 26  
 kazak 83  
 kazemat 55  
 kazenstolp 224  
 keerbessem 258, 261, 262, 263  
 keerbezem 258, 261, 262, 263  
 keerbjostel 263  
 keerblik 271  
 keerborsel 263, 264  
 keerborstel 258, 263, 264, 267  
 keerborstel, zachte ~ 263  
 keerbortel 264  
 keerbossel 263, 264  
 keerbostel 258, 263, 264  
 keerwis 261  
 keet 25, 26, 26, 28, 81  
 KEFFEN 363  
 keffen 363, 363  
 kefferen 363, 363  
 kefoor 175  
 kei 149  
 keizerkroon 338  
 KEIZERSKROON 338  
 keizerskroon 338  
 kek 195  
 keken 375, 377  
 kekke 372  
 KELDER 49  
 kelder 49  
 KELDERGAT 50  
 keldergat 50  
 kelderkot 50  
 kelderlok 50  
 kelderrat 158  
 keldersgat 50  
 kelk 237, 242  
 kelke 206  
 kellen 204, 206  
 kellentje 206  
 keller 49  
 kellergat 50  
 kellerkot 50  
 kemel 214  
 kemmelen 368  
 kemood 72, 75  
 kempstek 144  
 kempstekje 144  
 kengkee 166  
 kengking 166  
 kenkee 166  
 kenkie 166  
 kening 166  
 kennedy 66  
 kennepstek 144  
 kennepstekje 144  
 kennepstok 144, 150  
 kennisbloem 347  
 kepperke 326, 339  
 kerdijn 105  
 keren 258, 266  
 keren, bessem voor te ~ 261  
 keren, bezem voor te ~ 261  
 keren, de stoep ~ 266  
 keren, de straat ~ 266  
 KEREN, VEGEN, ~ 257  
 keret 259  
 kerf 195  
 kerkbloem 348  
 kerkenbloem 348  
 kerkhofbloem 328  
 kerkroos 342  
 kermawwen 374  
 kermejongen 374  
 kermensbed 83  
 kermesbed 83  
 kermiaugen 374  
 kermisbed 83  
 KERMISBED, NOODBED, ~ 83  
 kermisbloem 335, 342  
 kermispoets 288  
 kermisshoonmaak 289  
 kernajevogel 383  
 kernalievogel 383  
 kernarievogel 383  
 kernichel 380  
 kernijn 380  
 kernijntje 380  
 KERS, OOSTINDISCHE ~ 339  
 kers, oostindische ~ 339  
 KERSTROOS 338  
 kerstroos 330, 338  
 kerstster 345  
 kertier 39, 47  
 kertsroos 338  
 kerwispelen 366  
 kesroos 338  
 kestel 121  
 ket 236  
 ketel 204, 206, 212, 214, 280, 295  
 ketel, ijzeren ~ 204, 206, 212  
 ketel, koperen ~ 212  
 ketelbessemke 267  
 ketelbezempje 267  
 ketelborstel 267  
 ketelborsteltje 267  
 ketelbostelke 267  
 ketelenbezem 267  
 ketelenborstel 267  
 ketelenkratser 267  
 ketelenschuurder 267  
 ketelke 206, 214  
 ketellap 216  
 ketelschrabber 267  
 ketelschrobberke 267  
 ketelschrobbertje 267  
 keteltje 206, 214  
 ketier 47  
 kets 148  
 ketser 147, 149  
 ketserd 148  
 KETSGEREEDSCHAP 149  
 ketsgerei 149  
 ketsgeschied 149  
 ketsgetuig 147, 149  
 ketspotje 80  
 ketsstaal 147, 148, 149  
 ketssteen 147, 149  
 ketssteenke 149  
 ketssteentje 149  
 ketstuig 149  
 kettenblok 180  
 kettenrek 180  
 ketteren 379  
 keuken 48  
 keuken, goede ~ 48  
 keuken, goei ~ 48  
 keukensbank 67  
 keukensbessem 262  
 keukensbezem 262  
 keukendoek 297  
 keukenhanddoek 297  
 keukenkachel, brabantse ~ 112  
 keukenkast 76, 177  
 keukenplank 179  
 KEUKENREK 178  
 keukenrek 77, 178  
 keukenschap 76, 177  
 keukenstoof 112, 175  
 keukentrap 282  
 keukentrapje 282  
 keukentrapke 282  
 keukkel 156  
 keulse pot 246, 248  
 KEULSE, STENEN POT, ~ POT 245  
 keuren 368  
 keutelen 117  
 keuter 115  
 keuteren 117  
 keuterhaak 115  
 keuterijsder 115



- keuterijzer 115  
 keviep 26, 26  
 keviepje 26  
*keviepke* 26  
*kevikske* 25  
 kevreep 26  
 kevreep, lemen ~ 26  
 kevreepje 26  
*kevreepke* 26  
 kiebel 53, 64, 256, 280  
 kiebelton 53  
*kielf* 359  
 kiep 81  
 kijkgaatje 41  
 KIJKGAATJE, SPIONNETJE, ~ 41  
 kijkgat 41  
 kijkglas 41  
 kijkkot 41  
 kijklok 41  
 kijklokje 41  
*kijklokske* 41  
*kijkraamke* 41  
 kijkraampje 41  
*kijkraampke* 41  
 kijkruit 41  
 kijkruitje 41  
 kijkvenster 41  
*kijkvensterke* 41  
 kijkvenstertje 41  
 kijl 85, 88  
 kijlkussen 88  
 KINDERSTOEL 63  
 kinderstoel 63  
*kinderstoelke* 63  
 kinderstoeltje 63  
 kink 166  
*kinkee* 166  
*kinkeer* 166  
*kinkelé* 166  
 kissen 130, 369, 377  
 kist 81, 96, 99  
 kist, houten ~ 99  
 kist, houteren ~ 99  
*kist, ouden ~* 99  
 kitserd 111  
 kitsje 195  
*kitske* 195  
 klaar gerei 311  
 klaarmaken 243  
 klaarmaken, de tafel ~ 243  
 klaarmaken, tafel ~ 243  
 klaarzetten 244  
 klaasje 44  
*klaaske* 44  
*klaasmanke* 44  
 klaasmannetje 44  
 klagelijk miauwen 377  
 klagen 377  
 klamien 47  
 klammer 309  
 klampen 123  
 klampje 309  
 klampjes 123  
*klampkes* 123  
 klap 81  
 klare, karaf voor oude ~ 239  
*klare, karaf voor ouwe ~* 239  
 klarigheid maken 255  
 klauwen 377  
 klavang 81  
 klazeman 44  
 klederarm 98  
 klederbewaring 99  
 klederborstel 268  
 klederhaak 98  
 klederhaakje 98  
 kledershanger 97, 97, 100  
 kledershout 98  
 klederkast 96, 99  
 klederkist 99  
 klederkoffer 99  
 klederschape 97  
 klederschrank 97  
 klederstaander 100  
*klee* 102  
 kleed 101, 102  
 kleedje 101, 102  
 kleedje, gehaakt ~ 101  
*kleeke* 101  
*kleerborsel* 268  
 kleerborstel 268  
*kleerbortel* 268  
*kleerbossel* 268  
 kleerhaak 100  
 KLEERHANGER 97  
 kleerhanger 98  
*kleerkas* 99  
 KLEERKAST 96  
 kleerkast 99  
 kleerkist 99  
 KLEERKIST, KLEERKOFFER 98  
 kleerkoffer, houten ~ 99  
 KLEERKOFFER, KLEERKIST, ~ 98  
 kleerraam 100  
 kleerrek 100  
 kleerschape 97  
 kleerstek 100  
*kleeschape* 97  
*klei hout* 122  
*klei lepelke* 234  
 kleierarm 98  
 kleierbewaring 99  
 kleierborsel 268  
 kleierborstel 268  
*kleierbossel* 268  
*kleierbostel* 268  
*kleierhaak* 98  
*kleierhaakske* 98  
*kleierhanger* 97, 97, 100  
*kleierhout* 98  
*kleierkas* 99  
*kleierkast* 96  
*kleierkist* 99  
*kleierkoffer* 99  
*kleierschaaf* 97  
*kleierschape* 97  
*kleierschrank* 97  
*kleierstaander* 100  
 kleigoed 217  
 klein, een ~ 243  
 klein gritje 329  
 klein hout 122  
 klein karpetje 102  
 klein lepelte 234  
*klein teldelke* 222  
*klein telderke* 222  
 klein teldertje 222  
*klein telleurke* 222  
 klein telloortje 222  
*klein telluurke* 222  
 klein vuurtje 142  
*klein zonnebloem* 349, 350  
 kleine kuis 289  
 kleine maal 276  
 kleine ruit 42  
 kleine zonnebloem 328, 349, 350  
 kleinhout 122  
 kleint, een ~ 243  
 kleiwerk 217  
*klemke* 309  
*klemkes* 123  
 klemmetje 309  
*klempkes* 309  
 klief 309  
 kliefje 309  
*kliefke* 309  
*klienket* 166  
 klimmertje 339  
 kling 192  
*klinket* 166  
 klip 25, 309  
 klippeltje 309  
 klitsen, op haar ~ zijn 138  
 kloeket 239  
 klok 79, 224  
 klokbloem 344  
 klokje 79, 339  
 klokjes 332  
*kloksinia* 344  
*klokske* 79, 339  
*klokskes* 332

## WLD III, 2.1

- klokzina* 344  
*klomkes* 123  
 klomp 180  
 klompen 123  
 klompje 340  
 klompjes 123  
*klompke* 340  
*klompkens* 123  
*klompkes* 123  
 klonk 180  
*kloosmanneke* 44  
 kloot 127  
 klopper 199  
 KLOPPER, GARDE 198  
 kloprijsje 199, 267  
*kloprijske* 199, 267  
 klot 124  
 klot oud 140  
 klotje 101  
 klotjes 123  
*klotkes* 123  
 klotkool 124  
 klotsjes 123  
*klotskes* 123  
 klotten 140  
 kluis 25  
 kluister 42  
 kluistertje 43  
 KLUIT 126  
 kluit 126, 127, 140  
 kluiten 141  
 kluitendrek 140  
 kluitenzeef 119  
 kluitje 126  
 kluisen 29  
*klummerke* 339  
 kluppeltje 309  
*klut* 140  
 knaapje 98  
 knabben 123  
 knabjes 123  
 knal 25, 26  
*knaljevogel* 383  
*knanevogel* 383  
 knap 243  
*knapkes* 123  
 knappehout 347  
*knarievogel* 383  
 kneedlepel 199  
*kneilepel* 199  
 knephout 123  
 knetsgetuig 149  
 knetteren 131  
*knijn* 380, 381  
*knijne* 380  
*knijneke* 382  
*knijng* 380  
*knijnke* 382
- knijnke, jong ~* 382  
*knijns* 382  
*knijnsje* 382  
*knijnske* 382  
*knijnsrekel* 382  
*knijnt* 380  
*knijntje* 382  
 knip 25, 26, 189, 309  
 knipje 309  
*knipke* 309  
*kniplamke* 168  
 kniplampje 168  
 knippen 354  
 KNIPPEN, DE HEG ~ 354  
 knippen, de heg ~ 354  
*knippen, de hek ~* 354  
 knipper 309  
 knipslamp 168  
 knoei 256  
 knoesthout 123  
 knop, de ~ omdraaien 153  
*knop, de ~ omdrieënen* 153  
 knophout 98, 100  
 knorren 376  
 knotsen 123  
 knotshout 123  
 knuur 214  
*kochmaal* 212  
*kochmaar* 212  
 koeioneren 369  
 koek 140  
 koekendraaier 196  
 koekenmes 196  
 koekenmets 196  
 KOEKENPAN 207  
 koekenpan 207  
 koekenpanmets 196  
 koekenschoep 197  
 koekenschotel 226  
*koekenschottel* 226  
 koekenspaan 197  
 koekjesschaal 227  
 koekmes 196  
 koekmets 196  
 koekpan 207  
 koekschotel 227  
 koekschup 197  
 koeksteker 197  
 koekvilder 194  
 KOELKAST 178  
 koelkast 178  
 koestevak 81  
 koetenvilder 194  
 koets 82  
*koffekan* 230  
*koffepot* 230  
 koffier 81, 99  
*koffer, holteren ~* 99
- koffier, houten ~ 99  
 koffier, houteren ~ 99  
*koffespot* 230  
 koffie-jatte 237  
 koffiebak 220  
 koffieblad 198  
 KOFFIEFILTER, KOFFIEZEEF, ~ 201  
 koffiekan 230, 238  
 koffieketel 212, 230  
 koffiekruik 239  
 koffielepel 234  
*koffielepelke* 234  
 koffielepeltje 234  
 koffiemoor 230  
 KOFFIEPOT 230  
 koffiepote 230, 237  
 koffiepote 230  
*koffieschoddelke* 222  
*koffieschotelke* 222  
 koffieschotelke 222  
*koffieschottelke* 222  
 koffiespot 230  
 koffietas 219, 222  
*koffieteierke* 222  
 koffieteldertje 222  
 koffietuit 215, 230  
 koffiezeef 202  
 KOFFIEZEEF, KOFFIEFILTER 201  
 koffiezeefje 202  
*koffiezeefke* 202  
*koffiezifke* 202  
 koffiezift 202  
 koffieziftje 202  
 koffiezij 202  
*koffiezijerke* 202  
 koffiezijertje 202  
*koffiezijke* 202  
 koffiezijtje 202  
 kokosbezem 262  
 kokoskwispel 270  
 kolbloem 343  
*kolder* 49  
*koldergat* 50  
 kolen 123, 128, 131, 138  
 kolen, gruis van ~ 125  
 kolen, oude ~ 141  
 KOLEN, UIT DE AS GEZEEFDE ~ 140  
 kolenbak 119, 142  
 kolenbatch 119  
 kolengries 140  
 kolengris 125  
 KOLENGRUIS 124  
 kolengruis 124  
 KOLENKIT 119  
 kolenkit 119

- kolenmeut 119  
 kolenschoep 118  
 KOLENSCHOP 118  
 kolenschup 118  
 kolensintel 139  
 KOLENSLIK 125  
 kolenstub 125  
 kolentang 117  
 kolentoot 119  
 kolentroffel 118  
 kolentuit 119  
 kolenzeef 119  
 kolenzift 119  
*kolenzintel* 139  
*koller* 49  
 kolt 189  
 KOM 228  
 kom 221, 228, 295  
 kom, diepe ~ 226  
 KOMFOOR 175  
 komfoor 175, 175  
*komke* 221, 225, 228  
 kommetje 221, 225, 228  
*kommood* 72, 75  
*kommoodje* 72, 75  
*kommoord* 75  
 komp 221, 226, 227, 228, 295  
 kompesbaar 248  
 kompje 221  
*kompe* 221  
*konfoor* 175  
*kongkeng* 166  
*konij* 380  
 KONIJN 379  
 konijn 380, 381, 382  
 konijn, jong ~ 382  
 KONIJNENJONG 382  
*konijnke* 382  
*konijnske* 382  
 konijnsrekel 382  
*konijnt* 380  
 konijntje 380, 382  
 konijntje, jong ~ 382  
 kont, gouden ~ 334  
*kont, gouwen* ~ 334  
 kontenzitter 194  
 kooi 25, 26, 81, 371  
 kookduppen 205  
 kookkachel 112  
 KOOKKACHEL, FORNUIS 174  
 kookketel 206, 212  
 kooklapje 216  
*kooklapke* 216  
 kooklepel 182  
 kookmets 197  
 KOOKPOT 204  
 kookpot 205  
 kookstijfjel 310  
 kookstoof 112, 175  
 kool 123  
 KOOL, MES OM ~ TE SNIJDEN 196  
 koolbak 119, 142  
 koolbus 119  
*koolef* 317, 319  
 koolgruis 125  
 koolhof 317, 319  
 koolhof, in gen ~ werken 353  
 koolhofwerk 353  
*koolkes* 141  
*koolof* 317  
 koolpot 142  
 koolschaaf 196  
 koolschoep 118  
 koolschup 118  
 kooltang 117  
 kooltjes 124, 141  
 kooltuit 119  
 koolzeef 119  
 koolzift 119  
 koot 189  
*kootsje* 189  
 kop 212, 220  
 koper, het ~ poetsen 289  
 koper, het ~ schuren 289  
 KOPER POETSEN 289  
 koper poetsen 289, 299  
 koper schuren 289, 299  
 koperen ketel 212  
 koperen marmiet 211  
 koperen moor 210, 212  
 koperen waterketel 210  
 koperkuis 290  
 koperpoets 290  
 koperpoets, met ~ schuren 289  
 koperschuursel 290  
 KOPJE 219  
 kopje 167, 220, 222  
 kopjes, de ~ 292  
 kopjes, handdoek voor ~ 297  
 kopjes wassen 292  
 kopjesbak 294  
 kopjesdoek 297  
 kopjeswater 296  
*kopke* 167, 220, 222  
*kopkes, de* ~ 292  
*kopkesbak* 294  
*kopkeswater* 296  
 kopkussen 86, 88  
 koppelbloemen 329  
 koper 242  
 koppertje 242  
 kopstuk 88  
*kornijn* 380  
 körper (du.) 110  
*korstroos* 338  
 kot 25, 26, 26, 28, 81  
 koter 115  
 köter (du.) 359  
 koteren 117  
 koterhaak 115  
 kotje 26, 28  
 kotsbakje 80  
*kotsbakske* 80  
*kotteke* 26  
 kous 161  
 kousje 161, 161  
*kouske* 161  
 kouter 194  
 kouw 81  
 kraam 26, 57  
 kraamstoel 65  
 krabbelaar 194  
*krabberke* 267  
 krabbertje 267  
 krabientsetig 378  
*krach* 238  
*kraf* 238  
*krafke* 238  
*kraft* 238  
 kraggel 374  
 krak 26  
 kras 140  
 krauw 140  
 krauwsel 140  
*kredens* 74  
 kredenz (du.) 74  
 krei 139  
 kreientang 117  
 kreit 139  
 kres 140  
 krets 273  
*kretselke* 151  
 kretseltje 151  
*kretserke* 150  
 kretsertje 150  
 kretsje 150, 151  
*kretske* 150, 151  
 kretsstekje 151  
*kretsstekske* 151  
 kretsstokje 151  
*kretsstokske* 151  
 kreuts 140  
 krib 81, 82  
 kribbenbak 81  
 kriezel 378  
 krijzen 377  
 krijt, franse ~ 300  
 krijt, rood ~ 300  
 krijten 365  
 krik 140

## WLD III, 2.1

- krikkelskolenpot 142  
 krikkelskool 140  
 krikkenpot 142  
 kripel 44  
*kristroos* 338  
*krizanteem* 327  
 kroeg 246, 247, 248  
 kroegje 246, 248  
*croegske* 246  
*croekenpot* 142  
 kroes 237  
 KROLLEN 377  
 krollen 377  
 KROLS 377  
 krols 377  
 krolsen 377  
 krompiërenmetsje 196  
*krompiërenmetske* 196  
 krook 236  
 kroon 156  
 KROONKANDELAAR, LUSTER 156  
 kroonlelie 338  
 kroonluchter 156  
 kroonpeljaan 338  
 krophout 123  
*crostroos* 338  
 krot 26, 26  
 krotje 26  
 krotwoning 26  
*krub* 81  
 KRUIDJE-ROER-ME-NIET 339  
 kruidje-roer-me-niet 339  
 kruidje-roer-mich-niet 339  
 kruidnagel 335  
 kruidpot 248  
 kruidspaan 200  
 KRIJK 249  
 kriuk 94, 239, 246, 250  
 kriuk, aarden ~ 237, 250  
 KRIJK, STOP VOOR FLES OF ~ 250  
 kriuk, tinnen ~ 94  
 kriukenbank 78, 179  
 kriukenrek 76  
 kriukenstop 251  
 kriukje 239, 246, 247, 250  
*kruikske* 239, 246, 250  
 kriupertje 339  
 kriupgat 47  
 kriupkot 25, 26, 26  
 krius 134, 135  
 kriusbloem 348  
 kriuskool 140  
*kruitsbloem* 348  
 kriukedul 251  
*krup* 82  
 kübel (du.) 280  
 kuip 295, 303  
 kuip, zinken ~ 303  
 kuipje 280, 295, 303  
*kuipke* 295, 303  
 kuis 255  
 kuis, grote ~ 288  
 kuis, kleine ~ 289  
 kuisen 254, 258, 282  
 kuisen, vensters ~ 282  
 kuismaken 244  
*kuller* 49  
 kunkelaar 156  
 kurk 251  
 KURKENTREKKER 183  
 kurkentrekker 183  
 kusdek 90  
 kusdeken 90  
 kusfluwijn 90  
 kusmaal 90  
 kusovertreksel 90  
*kusplewijn* 90  
 kussen 69, 87, 88  
 kussen, lang ~ 89  
 kussen-betog 90  
*kussenke* 69  
 kussenkleed 90  
 kussenovertog 90  
 kussenovertrek 90  
 kussenovertreksel 90  
*kussensloof* 90  
 KUSSENSLOOP 89  
 kussensloop 90  
*kussensteek* 89  
 kussenstijk 89  
*kussenteek* 89  
*kussentiek* 89  
 kussentijk 89  
 kussentje 69  
 kussentreksel 90  
 kussenwindel 90  
 kussloop 90  
*kusteek* 89  
*kustiek* 89  
 kustijk 89  
 kustreksel 90  
*kustwindel* 90  
*kustwingel* 90  
*kuswiggel* 90  
 kuswindel 90  
 kuswindsel 90  
*kuswingel* 90  
*kuswingsel* 90  
 kuzelen 368  
 kwaad maken 369  
 kwabbel 382  
 kwaken 377  
 kwakvorsenslachter 194  
 kwalm 134, 162  
 kwalmen 136, 161  
 kwartier 39, 47  
*kwask* 267  
 kwasp 267  
 kwaspje 267  
*kwaspke* 267  
 kwast 267  
 kwastje 267  
 kweerlat 61  
 kwezel 216  
*kwezelke* 216  
 kwezeltje 216  
 kwikkelen, be zijn staart ~ 366  
*kwikkelen, be zijn staat ~* 366  
 kwikstaarten 367  
*kwipselen* 366  
 kwispedoor 80  
 KWISPEDOOR, SPUIWAKJE, ~ 80  
 kwispel 199, 261, 262, 267, 270, 273, 293, 329  
 kwispeldoor 80  
 kwispeledoor 80  
 kwispelen 258, 366  
 kwispelen, be zijn staart ~ 366  
*kwispelen, be zijn staat ~* 366  
 kwispelen met de staart 366  
 kwispelen, met de staart ~ 366  
 kwispelen, met der staart ~ 366  
*kwispelen, met der staat ~* 366  
*kwispelke* 270  
 KWISPELSTAARTEN 366  
 kwispelstaarten 366  
*kwispelstaten* 366  
 kwispeltje 270  
 L  
 la 180  
 la 70  
*la van de tafel* 70  
*la van een tafel* 70  
 laag 72  
 laai 132  
*laai* 70  
*laai van de tafel* 70  
*laai van een tafel* 70  
*laaienkast* 72  
*laaitafel* 72  
 laat jong 374  
 laat katje 374

- LADE 70  
 lade 70, 180  
 lade van de tafel 70  
 lade van een tafel 70  
 ladenkast 72  
 LADENKAST, COMMODE, ~ 72  
 ladetafel 72  
 lage kast 75  
 lage pan 208  
 lage schap 75  
 laken 93  
 lallen 377  
 lallen 375  
 lals 378  
*lambel* 166  
*lambels* 166  
*lambelslamp* 166  
 lame (fr.) 192  
 LAMP 159  
 lamp 159, 163, 171  
 lamp, belgische ~ 166  
*lamp, belgse* ~ 166  
 LAMP, BRANDER VAN EEN ~ 166  
*lamp, de ~ aamaken* 153  
 lamp, de ~ aandoen 153  
 lamp, de ~ aanmaken 153  
 lamp, glazen ~ 168  
 LAMP, STAANDE ~ 168  
 lamp, staande ~ 168  
 lampadaire (fr.) 168  
 lampe belge (fr.) 166  
 lampe belge-lamp 166  
 lampengaren 161  
 LAMPENKAP 168  
 lampenkap 168  
 lampenkatoen 161  
 lampenkousje 161  
*lampenleement* 161  
 lampenlemmet 161  
 LAMPENPIT 160  
 lampenpit 161  
 lampenpitje 161  
 lampenwiek 160  
 lampet 96  
 lampetkan 96  
 lampetkomp 96  
 lampetpot 96  
 lampettenkomp 96  
 lampje 158  
*lampke* 158  
 lampoel 171  
*lamptaan* 163  
*lamptaar* 163  
 lamptaarn 163  
 lampwiek 160  
 landgoed 27  
 landhuis 27  
 lang hoofdkussen 88  
*lang huidkussen* 88  
 lang kussen 89  
 lang schap 75  
 lange borstel 273  
*lange bostel* 273  
 lange buis 112  
 lange kast 75  
 lange stoof 112  
 lange, stoof bet een ~ buis 113  
 lange zetel 67  
*lanjaan* 162  
*lantaan* 162  
*lantaanlamp* 163  
*lantaar* 162  
*lantaarke* 163  
*lantaarlamp* 163  
 LANTAARN 162  
 lantaarn 162, 166  
 lantaarlamp 163  
 lantaartje 163  
*lantaren* 162  
 lantarie 163  
 lantaring 163  
*lanten* 162  
*lanteren* 162  
*lantjaan* 162  
*lantjaarn* 162  
 lap 216  
 lap, leren ~ 278  
 lap, zeemleren ~ 278  
 lap, zeemse ~ 278  
 lapje 101  
 lapje, gecrocheerd ~ 101  
*lapke* 101  
*lapke, gecrocheerd* ~ 101  
 lapleer 279  
*lappeske* 101  
 lappen 282  
 LAPPEN, RAMEN ~ 281  
 lappen, ramen ~ 282  
 lappen, ruiten ~ 282  
 lappenkast 81  
 lappenmand 81  
 lat 61, 103  
 lat, ronde ~ 61  
 lat, vierekkige ~ 61  
*lataan* 162  
*lataarn* 162  
 late kat 374  
 late zomerkat 374  
 lateiklok 79  
 laten 309  
 laten, de ameren derin ~ 138  
 laten, de was ~ bleken 309  
 laten doen 309  
 laten gaan 138  
 laten, kapot ~ gaan 138  
 laten liggen 138  
 laten smeulen 138  
 laten, uit ~ gaan 138  
 laten uitbrennen 138  
 laten uitdoven 138  
 laten uitgaan 138  
*latgaan* 162  
*latjaan* 162, 166  
 latje 61  
*latsaan* 162  
*laup* 159  
 lavabo 107  
 lavemint 107  
 lavendelkist 99  
 lavoor 96  
 ledder 282  
*ledderkant* 82  
*ledderke* 282  
 leddertje 282  
 leder 282  
 LEDIKANT 82  
 ledikant 82, 84  
 leegmaken 244  
 leegmaken, de dis ~ 244  
 leegmaken, de tafel ~ 244  
*leement* 160  
*leementengaren* 161  
 leen 62  
 leenstoel 65  
 leer 279, 282  
 leer, turks ~ 148  
 leeuwenbek 341  
 leger 81  
 legerbed 82  
 leggen, de was op de bleek ~ 309  
 leggen, op de blauw ~ 306  
 leggen, op de bleek ~ 309  
*leggen, op de blui* ~ 306  
 leggen, te bleken ~ 309  
 leggens 71  
*legges* 71  
 legkast 96  
 legplank 72  
 legsel 72, 179  
*leier* 282  
 leigeranium 335  
 leisteen 300  
 lektriek 169  
 lektrisch 169  
 lelie 333  
 lemen huisje 25  
*lemen huiske* 25  
 lemen kevreep 26  
*lemendegaren* 161  
*lemment* 160

## WLD III, 2.1

- LEMMER 191  
 lemmer 191  
 LEMMER, RUG VAN HET ~ 192  
 lemmet 160, 192  
 lemmetgaren 161  
*lemmets* 192  
 lemmetgaren 161  
 lempes 230  
 lendestoel 65  
 lenenstoel 65  
 leningstoel 65  
 lenteschoonmaak 289  
*lentjaan* 162  
 LEPÉL 231  
 lepel 199, 231, 232, 234  
 LEPÉL, BLAD VAN EEN ~ 234  
 LEPÉL, HOUTEN ~ 199  
 lepel, houten ~ 199  
 lepel, houteren ~ 199  
 lepelbak 180  
 lepelenbak 77, 180  
 lepelenbakje 180  
*lepelenbakske* 180  
 lepelenblik 77  
 lepelenbred 77  
 lepelending 77  
 lepelendoos 180  
 lepelenrek 77, 180  
 lepelenrekje 77  
*lepelenrekske* 77  
 lepelenschot 180  
*lepelke* 234  
*lepelke, klei* ~ 234  
 LEPÉLREK 77  
 lepelrek 77  
 lepelrekje 77  
*lepelrekske* 77  
 lepelsbred 77  
 lepeltje 234  
 lepeltje, klein ~ 234  
 leper 231, 235  
 leper, houten ~ 199  
*leper, outen* ~ 199  
*leperrek* 77  
*lerekant* 84  
 leren lap 278  
 leren schede 193  
*leren schee* 193  
 leren zakje 193  
 leren zakske 193  
 leren-lappen 282  
*letaan* 162  
*letaarn* 162  
*letjaan* 162  
*letjaar* 162  
*letsaan* 162  
 leuf 118  
 leun 62  
 leunenstoel 65  
 leuning 62  
 leuningstoel 65  
 LEUNSTOEL 64  
 leunstoel 65, 66  
 leuvense stoof 112, 175  
*leuvene stoof* 112  
 leven 254  
 levenderkist 99  
 levensbloem 330  
*leverkist* 99  
 levkoje (du.) 347  
 licht 153, 159, 163  
*licht aamaken* 153  
 licht aandoen 153  
 licht aanmaken 153  
 licht aansteken 153  
*licht, het ~ aadoen* 153  
*licht, het ~ aamaken* 153  
 LICHT, HET ~ AANDOEN 153  
 licht, het ~ aandoen 153  
 licht, het ~ aandraaien 153  
 licht, het ~ aanmaken 153  
 licht verbranden 129  
*lichtpanneke* 157  
 lichtpannetje 157  
 lichtpitje 158  
 lid 206  
 liefderman 335, 348  
*liefdermanne* 335, 348  
 liefkozen 368, 376  
 liefvrouwehartjes 332  
*liengenschaaf* 96  
 LIESJE, VLIJTIG ~ 348  
 liesje, vlijtig ~ 348  
*lieske, vlijtig* ~ 348  
*lieved* 311  
*lieved, het ~ wassen* 301  
*lieved, zuiver* ~ 311  
*lievedpinnekes* 308  
*lievedspinke* 308  
*lievend* 85, 311  
*lievend blauwen* 306  
*lievend bleken* 309  
*lievend, het ~ bleien* 306  
*lievend, het ~ invochten*  
 312  
*lievend, het ~ wassen* 301  
*lievend, schoon* ~ 311  
*lievend, zuiver* ~ 311  
*lievendkast* 96  
*lievendpinkes* 308  
*lievend, het ~ wassen* 301  
*lievensdraad* 307  
*lievenskast* 96  
*lievenspijke* 308  
*lieverd* 311  
*lievermanneke* 329  
 lievermannetje 329  
 lieves 380  
*lievesdraad* 307  
*lieveskast* 96  
*lievespin* 308  
*lievespinneke* 308  
 lievevrouwebloem 348  
 lievevrouwehartjes 332  
 liggen, laten ~ 138  
 ligstoel 66, 67  
 ligusterheg 354  
 ligzetel 66, 67  
*lijfespinke* 308  
 lijnen 148  
 lijnenkast 96  
 lijnenschap 96  
 lijnwaad 85, 311  
 lijnwaad bleken 309  
 lijnwaad, het ~ blauwen 306  
 lijnwaad, het ~ invochten  
 312  
 lijnwaad, het ~ wassen 301  
 lijnwaad, propel ~ 312  
 lijnwaad, schoon ~ 311  
 lijnwaad, zuiver ~ 311  
 lijnwaadkast 96  
 lijnwaadkist 99  
 lijnwaadpinnetje 308  
 lijnwaadschap 96  
 lijnwaadsdraad 307  
 lijnwaadskast 96  
 lijnwaadspang 308  
 lijnwaadspeld 308  
 lijnwaadspietje 308  
 lijnwaadspijtje 308  
 lijnwaadspin 308  
 lijnwaadspinnetje 308  
 lijnwaadstekje 308  
*lijved* 311  
*lijved, het ~ wassen* 301  
*lijved, propel* ~ 312  
*lijvedkast* 96  
*lijvedschap* 96  
*lijvedspang* 308  
*lijvedspeld* 308  
*lijvedspieke* 308  
*lijvedspinke* 308  
*lijvedstekske* 308  
*lijvend* 311  
*lijvend, het ~ wassen* 301  
*lijverd, het ~ wassen* 301  
*lijvespinke* 308  
 likeurkaraf 239  
 linnen stijven 311  
 LINNENKAST 96  
 linnenkast 96  
 lisjes, blauwe ~ 330  
*liskes, blauw* ~ 330

- lit aadoen* 153  
 lit (fr.), couverture de ~ 86  
 lits-jumeaux 82  
 living (eng.) 48  
*locht* 163  
 loeks 230  
*loepke* 295  
 loeren 131, 379  
 loeren, op de muizen ~ 379  
*loeren, op muis* ~ 379  
 loeren, op muizen ~ 379  
 loeren, zitten te ~ 379  
 loergaatje 41  
 loergat 41  
 loerkotje 41  
*loerkotteke* 41  
 loermen 154  
 loerraampje 41  
*loervensterke* 41  
 loervensterdje 41  
 loge (fr.) 26  
 logeerbed 83  
 loket 71  
 lokje 41  
 lokken 368  
*lokske* 41  
 lokus 53  
 lollen 375  
 lolstoof 143  
 lommel 216, 276, 287  
*lommelke* 216  
 lommeltje 216  
 longue, chaise ~ (fr.) 66, 67  
 lonken 131  
 lont 148, 161  
 loog 286  
 loop 303  
 loopje 295, 303  
*loopke* 303  
 loops 377  
 loopsigheid 378  
 loos 377  
 lopen achter de muizen 379  
*lopen ater de muis* 379  
 LOPER 44, 103  
 loper 44, 103  
*loperke* 339  
 lopertje 339  
 lopetig 377  
 lopig 377  
 lou 286  
*louf* 286  
 lucas 53  
 lucht 160, 163, 166, 167  
 luchtbed 83  
 luchter 155, 156, 157, 163  
*luchterke* 157  
 luchttertje 157
- LUCIFER 150  
 lucifer 150, 151  
*luciferke* 150, 151  
 lucifertje 150, 151  
*ludder* 282  
 luiden 131  
*luien* 131  
*luier* 282  
 luif 36, 315  
 luifel 36  
 luimen 130  
 luimeren 130  
 luip 315  
 luiwagen 273  
*luminatie* 153  
 luster 156  
 LUSTER, KROONKANDELAAR, ~ 156  
*lutel* 285  
 luter 285, 297  
*lutere* 285  
*luterke* 286, 297  
 lutertje 286, 297  
*luur* 285
- M**
- maaien 355  
 MAAIEN, HET GRAS ~ 355  
 maaien, het gras ~ 355  
 maal 90, 314  
 maal, kleine ~ 276  
 maan, halve ~ 272  
 maandhuis 31  
 maandroos 345  
 maarts 378  
 maarts viooltje 337  
 maat 241  
 maatje 215, 241, 243  
*machienke* 167  
 machientje 167  
 machine 167  
 maken, giftig ~ 369  
 maken, hitsig ~ 369  
 maken, jacht ~ 379  
*maken, kaad* ~ 369  
 maken, klarigheid ~ 255  
 maken, kwaad ~ 369  
 maken, stijf ~ 311  
 maken, vals ~ 369  
 mamkat 373  
 mand 81  
 mangel 306  
 MANGEL, WRINGER 306  
 mangelen 307  
 MANGELEN, DE WAS ~ 307  
 mangelen, de was ~ 307  
 manger, garde à ~ (fr.) 177
- manger, salle à* ~ (fr.) 58  
 mankat 374  
*manke* 361  
*manneke* 170, 382, 361  
*mannekekijn* 382  
*mannekes hond* 361  
 MANNELIJKE HOND, REU 361  
 MANNELIJKE KAT, KATER 374  
 mannetje 170, 309, 361, 382  
 mannetjekonijn 382  
 mannetjeshond 361  
*mansaar* 55  
*mansard* 55  
 mansarde 55  
*mansarde-kamerke* 55  
 mansarde-kamertje 55  
 mansarde-zimmer 55  
 mantelhout 100  
 mantelstok 100  
 margriet 328  
*margriet, geel* ~ 349, 351  
*margriet, gele* ~ 349, 351  
 mariahartjes 332  
*marmetteke* 214  
 marmiet 206, 210, 212, 214, 215  
 marmiet, dubbele ~ 214  
 marmiet, koperen ~ 211  
*marmieteke* 215  
 marmietje 206, 211, 214, 215  
*marmietke* 214  
*marremetteke* 214, 215  
*marremiet* 210  
*masaard* 55  
*masard* 55  
 mascherang 124  
 mat 62, 103  
 matje 103  
 MATRAS 84  
 matras 83, 84, 85  
 matras op de grond 83  
 matrasdeken 84  
*matrats* 84  
*matteflore* 347  
 mattenborstel 270  
 mattenkwispel 270  
 matthiola 347  
 mauwen 374  
 mazoutlamp 166  
*mèche* (fr.) 161  
 mee zijn staart slagen 367  
*mee zijn staat slagen* 367  
 meel 58  
 meelbezem 199  
 meelbreker 270

## WLD III, 2.1

- meibloem 335  
 meien 32  
*melger* 300  
 melkbaar 226  
 melkbeker 237  
 melkemmer 280  
 melkkan 223, 238  
*melkkanke* 223  
*melkkanneke* 223  
 MELKKANNETJE 223  
 melkkannetje 223  
 melkkaraf 239  
*melkkelke* 214  
 melkkelkje 214  
*melkkraf* 239  
*melkkrafke* 239  
 melkkruij 239  
 melkpan 209  
*melkpanneke* 209  
 melkpannetje 209, 223  
 melkpot 206, 223, 237  
 melkpotje 223  
*melkpotke* 223  
*melkpotteke* 223  
 melkschenker 223  
 melksemmer 280  
*melkskanke* 223  
*melkskanneke* 223  
 melkskannetje 223  
*melkskansje* 223  
 melkspan 209  
 melkspot 223  
 melkspotje 223  
 melktuitje 215  
*meloi* 202  
 melon (fr.) 202  
 memel 58  
 ménage (fr.) 254  
 ménagère (fr.) 75  
*mengen* 374  
 menistenzusje 343  
*menneke* 309  
 menuiserie (fr.) 179  
 mergel 300  
 merkborstel 267  
 MES 189  
 mes 189, 192, 236  
 MES, BOT ~ 194  
 mes, bot ~ 194  
 MES, HECHT VAN EEN ~ 190  
 mes, ijzer van het ~ 192  
 MES OM KOOL TE SNIJDEN  
 196  
 MES VOOR PANNENKOEKEN  
 196  
 mes-botte 193  
 messchede 193  
*messchei* 193  
 messenblad 192  
 messenkoker 193  
 messenschede 193  
*messenschee* 193  
*messenschei* 193  
 messensteel 190  
 messenzakje 193  
*messenzakske* 193  
 messteel 190  
*mest* 189  
*mestem* 317  
 mesthof 316, 317  
 mesthoop 316  
*mestif* 317  
 metaal poetsen 289  
 meteenkeren 258  
 meteenvegen 258  
 meterhout 122  
 metershout 122  
 métisse (fr.) 383  
*metras* 84  
 mets 189, 192, 197, 236  
 mets voor pannenkoek 197  
 mets-étui 193  
 metsenblad 192  
 metsenschede 193  
*metsenschee* 193  
*metsenschei* 193  
 metsenschot 180  
 metsensteel 191  
 metserschede 193  
*metserschei* 193  
 metsersteel 191  
 metsschede 193  
*metsschei* 193  
 metssteel 191  
 meubel 57  
 MEUBEL, MEUBELSTUK, ~ 57  
 meubelborstel 268  
 meubelen 57  
 meubelen boenen 287  
 meubelstuk 57  
 meubelwas 287  
 meubilair 57  
*meublemanj* 58  
 meublement 57, 58  
 meut 250  
 meutje 197, 250  
*miangen* 374  
*mianken* 374  
 miaugen 374  
 MIAUWEN 374  
 miauwen 374, 377  
 miauwen, klagelijk ~ 377  
 mich, bij ~ 30  
*middagketelke* 213  
 middagketeltje 213  
*miejen* 32  
 miem 372, 372  
 miem-miem 372  
*miemke* 372, 372  
 miempje 372, 372  
 miems 372  
*mienen* 32  
 mieren 365  
 mies 372, 372  
 miesje 372, 372  
 mieskat 372  
*mieske* 372, 372  
 miet 212, 214, 215  
 mieten (du.) 32  
 mietje 214, 215  
 miets 372  
 mietsje 372  
*mietske* 372  
*mimmelke* 372  
 mimmeltje 372  
 mimosa 339  
*minke* 372  
*minoeke* 372  
 minousje 372  
*mionken* 374  
 mistletoe 334  
 modellen 353  
 moeder 361, 372, 381  
 moederbeest 361  
 moederhond 361  
 moederkat 372  
 moederkatje 372  
 moederkattin 372  
 moedertje 361  
*moeier* 361, 372, 381  
*moeierbeest* 361  
*moeierhond* 361  
*moeierkat* 372  
*moeierkatje* 372  
*moeierkattin* 372  
*moeierke* 361  
*moeierond* 361  
 moekken 368  
*moepbossel* 285  
 MOER 380, 360, 372, 380  
 moerbeest 381  
 moerbeestje 373  
 moerhond 361  
*moerhonk* 361  
 moerkat 373, 374  
 moerkatje 373  
*moerke* 361, 373, 380  
*moerken* 373  
*moerknijn* 381  
 moerkonijn 381  
 moerpoes 373  
 moertje 361, 373, 380  
 moesbaar 248



- moesem* 317  
*moesem, de ~ doen* 353  
*moesem, in de ~ werken* 353  
*moesen, in de ~ werken* 353  
 moeshof 317  
 moeskei 248  
 moeslepel 200  
 moesmes 196  
 moesmets 196  
 moespot 248  
 moesschaaf 188, 196  
 moessletje 299  
 moessteen 248  
 moestem 317  
*moestem, de ~ doen* 353  
*moestem, in de ~ werken* 353  
*moestem, in gen ~ werken* 353  
 moeston 248  
 moetselen 131  
*moleke* 348  
 molentje 348  
 mollenbloem 338  
 mollenplant 338  
 molm 58  
 molmmeel 58  
 molmstof 58  
 molp 58  
 mooi zitten 367  
 moor 212, 230  
 moor, koperen ~ 210, 212  
 MOOR, WATERKETEL, ~ 211  
*moorke* 212  
 moortje 212  
 moos 174  
 mop 263, 285  
 mopborstel 285  
 mops 267, 285  
 morgenster 328  
 mormel 372  
 mosterdlepel 200  
*mosterdlepelke* 200  
 mosterdlepeltje 200  
*mosterdleperke* 200  
 mosterdlepertje 200  
 motsje 372  
*motske* 372  
 motteren 131  
 motting 276  
 mouw 276  
 mouwvod 276  
 muggendraad 44  
 muggengaas 44  
 muggenkloter 44  
 muggenraam 44  
 muggenzift 44  
 muis 382  
*muis, ater de ~ zitten* 379  
*muis, lopen ater de ~* 379  
*muis, op ~ gaan jagen* 379  
*muis, op ~ loeren* 379  
*muis pakken* 379  
*muis vangen* 379  
 MUIZEN 379  
 muizen 376, 379  
 muizen, aan het ~ zijn 379  
 muizen, achter de ~ zitten 379  
 muizen gaan vangen 379  
 muizen jagen 379  
 muizen, lopen achter de ~ 379  
 muizen, op de ~ loeren 379  
 muizen, op ~ gaan jagen 379  
 muizen, op ~ loeren 379  
 muizen pakken 379  
 muizen vangen 379  
 muizenjacht 379  
 muizerd 372  
 mul 125, 276  
 muskaatrasp 188  
 muskaatrijf 188  
 muskatenrasp 188  
 mussenbek 124  
 mutsje 341  
*mutske* 341  
 mutter 159  
 muur 35, 321, 344  
 muurbloem 329, 344, 347  
*muurflier* 346  
*muurke* 321  
 muurtje 321  
 muurviolier 346  
 muurviool 346  
**N**  
 nachtcommode-tje 94  
 nachtdief 43  
 nachtemmer 95  
 nachtgeschie 95  
 nachtkaaars 158  
*nachtkaaas* 158  
*nachtkaske* 94  
 NACHTKASTJE 94  
 nachtkastje 94  
*nachtkommodje* 94  
 nachtlamp 95  
 NACHTLAMPJE 95  
 nachtlampje 95  
*nachtlampke* 95  
 nachtpit 95  
 nachtpitje 95, 158  
 nachtsbloem 343  
 nachtscommode 94  
 nachtscommode-tje 94  
*nachtskaske* 94  
 nachtskastje 94  
*nachtskommood* 94  
*nachtskommoodje* 94  
 nachtslampje 166  
*nachtslampke* 166  
 NACHTSPIEGEL, PO, ~ 95  
*nachtstellingske* 94  
 nachtstellinkje 94  
 nachstoel 64  
 nachttafel 94  
*nachttafelke* 94  
 nachttafeltje 94  
 nachttob 95  
 nagelkruidje 343  
 najaars-huispoets 289  
 najaarskat 374  
 NAJAARSKATJE 374  
 najaarspoets 289  
 najaarssschoonmaak 289  
 nakomer 374  
 nap 200, 237  
 napperon-tje 101  
*napronke* 101  
 nat 286  
 natmaken 313  
 natten 313  
 nere 51  
*neren* 51  
 nest 81  
 nest, de ~ oprapen 255  
 net 255  
*netsen* 313  
*netten* 313  
 neus 159  
 nichelbloem 336  
 nienea 82  
 nis 71  
 noenmarmietje 215  
 nommer honderd 53  
 nonnenvottenpan 207  
 noodbed 83  
 NOODBED, KERMISBED 83  
 noodkamer 55  
*noof, op de ~* 317  
 nul, nummer ~ 53  
 nummer nul 53  
 nuttigheid 256  
**O**  
 oeles 95  
*oelie* 124  
*oeske* 193  
*of* 317  
*of, de ~ doen* 353  
*of, in de ~ werken* 353

## WLD III, 2.1

- oliekaraf 239  
*oliekrak* 239  
 oliekruiik 239  
 OLIELAMP 164  
 olielamp 164  
 olielampje 164  
*olielampke* 164  
 oliepit 161  
 oliepitje 164  
*oliepitteke* 164  
 oliestel 175  
 oligslamp 164  
*olm* 58  
*olmeel* 58  
 omdraaien, de knop ~ 153  
*omdrieënen, de knop ~* 153  
 omelettenmes 197  
 omheining 321, 322  
 OMHEINING, STENEN ~ 321  
 omhuizen 33  
 omleiden 33  
*omleien* 33  
 omtog 33  
 omtrek 33  
 omtrekken 33, 138  
 omtrekken, de rooster ~ 138  
 omwasbak 294  
 omwassen 292  
 omzetten 138  
*ond* 359  
*ondenkooi* 371  
 onder 38  
 onder de pannen 55, 56  
 onder-jatte 222  
 onderbed 84  
 onderhoud 95  
 onderhouden 353  
 onderkussen 89  
 ONDERKUSSEN, PELUW 87  
 ondermatras 84  
 onderschotel 221  
*onderschotelke* 222  
 onderschotelkje 222  
 ondertas 222  
 ondertasje 222  
*ondertaske* 222  
*ondertasken* 222  
*onderteierke* 222  
 onderteldertje 222  
*ondertelloorke* 222  
 ondertelloortje 222  
 ondertussen 95  
*ondskooi* 371  
*onskot* 370  
*onner* 38  
*onnertas* 222  
*onnertaske* 222  
*onnertasken* 222  
 onnutserij 256  
 onnuttigheids 256  
 ons, bij ~ 30  
 onschuld 344  
*onshok* 370  
*onskooi* 371  
*onskot* 370  
*onskouw* 371  
 ONTVANGKAMER, GOEDE  
 KAMER, ~ 48  
 onzelvevrouwhartjes 332  
*oodkussen* 86  
 oog 41  
 ooggat 42  
 oor 204  
 oorbellen 332  
*oorke* 204  
 oorkussen 87, 89  
 oorlapje 216  
*oorlapke* 216  
 oorpeluw 87  
*oorpullik* 87  
*oorpulling* 87  
*oortje* 204  
 OORVORMIG HANDVAT 204  
 oorwarming 87  
 OOSTINDISCHE KERS 339  
 oostindische kers 339  
 opblinken 254  
 opdekken 244  
 opdekken, de tafel ~ 243  
 opdekschotel 226  
*opdekschottel* 226  
 opdienen 244  
 opdissen 244  
*opeling* 87  
 ophissen 369  
 ophitsen 369  
 opjagen 369  
 opjenzen 369  
 opjuten 369  
 opkeuteren 117  
 opkissen 369  
 opkom 40  
 opkuisen 255  
 opmaken, tafel ~ 244  
 opnaaien 369  
 opneemdoek 283  
 opneemsdoek 283  
 opneemvod 283  
 opnemen 254, 283  
 opnemer 284, 285  
*oppe, alles ~ tafel doen* 244  
*oppe, alles ~ tafel zetten*  
 244  
*oppe, get ~ tafel zetten* 244  
*oppe, pajas ~ grond* 83  
 oppoetsen 289  
 oppolferen 117  
 opragelen 117  
 oprakelen 117  
 oprapen 255  
 oprapen, de nest ~ 255  
 oprommelen 255  
 OPRUIMEN 255  
 opruimen 244, 255  
 opruimen, de dis ~ 244  
 opruimen, de tafel ~ 244  
 opruieren 255  
 OPSCHEPELEPEL  
 opscheplepel 233  
 opschepper 183, 233  
 opschuren 299  
 opsoppen 283  
 opspoelen 293, 305  
 opstokelen 117  
 opstoken 127, 369  
 opswensen 369  
 opvegen 254, 283  
 opvuller 89  
 opwas 291  
 opwas-batch 295  
 opwasbak 294  
 opwasgrüle 295  
 opwaskomp 295  
 opwaspateel 295  
 opwassen 283, 292, 305  
 opwaswater 296  
 opwrijven 289  
 opzetten 244  
 OPZITTEN 367  
 opzitten 367  
*os, bij ~* 30  
 oud 140  
 oud huis 26  
 oud, klot ~ 140  
 oudding 140, 140, 141  
 ouddingdrek 140  
 ouddingkorf 119  
 ouddingsdrek 141  
*ouddink* 140, 141  
*ouddinkdrek* 140  
*ouddinksdrek* 141  
 oude bots 26  
 oude, karaf voor ~ klare  
 239  
 oude kolen 141  
 oude-mannetjesstoel 64  
 ouderwetse stoof 112  
*outen leper* 199  
*outen emmer* 280  
*outen kist* 99  
*ouw botsj* 26  
*ouwe, karaf voor ~ klare* 239  
*ouwe-mannerkesstoel* 64  
*ouwerwetse stoof* 112

- ouwke* 373  
*ouwtje* 373  
*oven* 112  
*oven* 353  
*ovenassen* 140  
*ovenbessem* 261  
*ovenbezem* 261  
*oveneetsel* 120  
*ovenheetsel* 120  
*ovenhout* 123  
*ovenieren* 353  
*ovenste stock* (du.) 39  
*ovenstoof* 175  
*oventje* 175  
*oventspijp* 111  
*overdeken* 91  
*overden* 28  
*overfluwijn* 90  
*overgaan* 33  
*overgardijn* 105  
**OVERGORDIJN** 105  
*overgardijn* 105  
*overhuizen* 33  
*overkleed* 102  
*overkussen* 90  
**OVERLOOP** 40  
*overloop* 40, 52  
*overloper* 103  
*oversprei* 91  
*overste etage* 39  
*overste stock* (du.) 39  
*overste verdieping* 39  
*overste zolder* 40, 55, 56  
*oversteek* 36  
*overtog* 90, 92  
*overtrek* 90, 91, 92, 101  
*overtrekken* 33  
*overtreksel* 90  
*overworm* 90  
*oveste etage* 39  
*oveste stok* 39, 39  
*oveste zolder* 55, 56
- P**
- paardenroos* 342  
*paardje* 98  
*paardsroos* 342  
*paardstaart* 337  
*paasbeurt* 289  
*paasbloem* 336, 337, 338  
*paasklok* 338  
*pacht, huis in de ~* 31  
*pachten* 32  
*pachten, huis om te ~* 31  
*pachten, huis te ~* 31  
*pachthuis* 31  
*pad* 164
- paddebijter* 194  
*paddeclub* 194  
*paddeboek* 194  
*padde-slot* 43  
*padde-vel* 200  
*padde-vel* 194  
*padde-vilder* 194  
*padde-vel* 194  
*padje* 43  
*paillasse* (fr.) 83  
*paillasse* (fr.) op de grond 83  
*pajas oppe grond* 83  
*pak sleuters* 43  
*pak-aa* 216  
*pak-aan* 216  
*pakken, muis ~* 379  
*pakken, muizen ~* 379  
*palet* 197, 271  
*paletje* 271  
*palette* (wa.) 118  
*palier* (fr.) 40  
*palier-tje* 40  
*palingsteen* 174  
*palingsteen, borstel voor de ~* 267  
*paljas* 83, 85  
*paljas par terre* 83  
*pallemenaaf* 334  
*pampes* 206  
*pan* 203, 206, 208  
*pan, blauwe ~* 300  
*pan, blikken ~* 270  
*pan, lage ~* 208  
*pan, zwarte ~* 208  
*panborstel* 267, 293  
*panborsteltje* 267  
*panbostel* 267, 293  
*panbostelke* 267  
*pand* 25  
*pandoekje* 216  
*pandoekske* 216  
*pandul* 79  
*panke* 214  
*panlap* 216  
*panlapje* 216  
*panlapke* 216  
*panneke* 157, 206, 208, 209, 214  
*panneke voor de kaas* 157  
*pannen, aarden potten en ~* 217  
*pannen, onder de ~* 55, 56  
**PANNEN SCHUREN** 299  
*pannen schuren* 289, 299  
*pannenborsel* 267  
*pannenborstel* 267  
*pannenborstelke* 267  
*pannenborsteltje* 267
- pannenbostel* 267  
*pannenkoek, mets voor ~* 197  
**PANNENKOEKEN, MES VOOR ~** 196  
*pannenkoekenmets* 196  
*pannenkoekmets* 196  
*pannenkoeksmets* 196  
**PANNENLAP** 215  
*pannenlap* 215  
*pannenlapje* 216  
*pannenlapke* 216  
*pannenlekker* 199  
*pannenlepel* 199  
*pannenlikker* 199  
*pannenmes* 197  
*pannenmets* 197  
*pannenscherf* 300  
*pannenschuur* 300  
*pannenschuurder* 267  
*pannenspons* 267  
*pannensponsje* 267  
*pannensponske* 267  
*pannensteel* 209  
*pannetje* 157, 206, 208, 209, 214  
*pannetje voor de kaars* 157  
*panschrobber* 267  
*panstrobber-tje* 267  
*pantoffelbloem* 340  
*pantoffelke* 340  
*pantoffelplantje* 340  
**PANTOFFELTJE** 340  
*pantoffeltje* 340  
*pantoffeltjesbloem* 340  
*pap* 310  
*papketel* 206  
*paplepel* 200, 232  
*paplepelke* 200  
*paplepeltje* 200, 232  
*papleper* 201  
*pappot* 206  
*pappotje* 223  
*par, paljas ~ terre* 83  
*par, peljas ~ terre* 83  
*park* 319  
*parteklang* 57  
*passe-partout* (fr.) 44  
*passe-vite* 201  
*passette* 201  
*pasteleinkast* 73  
*pasterkapkes* 339  
*pastoor-kapjes* 339  
*pastoorstippen* 330  
*patattenkasserol* 206  
*patattenkastrol* 206  
*patattenmes* 196  
*patattenmesje* 196

## WLD III, 2.1

- patattenmeske* 196  
*patattenmetsje* 196  
*patattenmetske* 196  
*patattenpot* 206  
*patattenschilder* 196  
*pateel* 226, 228, 295  
*pateel, aarden ~* 226  
*paterkapjes* 339  
*paterkapkes* 339  
*paterkopjes* 339  
*paterkopkes* 339  
*paterskapje* 339  
*paterskapke* 339  
*patiek* 25  
*pattaklang* 57  
*pavei* 315  
*paveibessem* 264  
*paveibezem* 264  
*paveisteen* 38  
*paven* 161  
*pechten* 32  
*ped* 164  
*peer* 171  
*peg* 308  
*pelargonium* 335  
*peljas* 83  
*peljas par terre* 83  
*PELLING* 87  
*pelouse (fr.)* 320  
*peluw* 87, 92  
 PELUW, ONDERKUSSEN, ~ 87  
*pendul* 79  
 PENDULE 79  
*pendule* 79  
*penduul* 79  
*penneke* 309  
*pennetje* 309  
*perdon* 214  
*perk* 318  
*perkje* 319  
*perkske* 319  
*permietje* 214  
*persen* 307  
*persijzer* 313  
*pesten* 369  
*peteel* 226  
*petiek* 25  
*petrenneske* 94  
*pétrole-komfoor* 176  
*pétrole-lamp* 165  
*pétrole-lampje* 166  
*pétrole-lucht* 166  
*pétrole-machine* 176  
*pétrole-stel* 175  
*pétrole-stelletje* 175  
*pétrole-vuur* 176  
*pétrole-vuurtje* 176  
*pétroles-lamp* 165  
*pétroles-lucht* 166  
*pétroles-machine* 166  
*pétroles-vuurtje* 176  
*pétroles-wiek* 160  
*petroleumhanglamp* 166  
 PETROLEUMLAMP 165  
*petroleumlamp* 165  
*petrollampke* 166  
*petrolstelke* 175  
*petrolsvuurke* 176  
*petrolvuurke* 176  
*petrus-hannesje* 94  
 PETUNIA 341  
*petunia* 328, 341, 341  
*peul* 87  
*peuteren* 117  
*peuterhaak* 115  
*pier* 374, 383  
*pieteke* 383  
*pietje* 383  
*pijp* 82, 212  
*pijp, stoof met platte ~* 113  
*pijpenbred* 79  
*pijpenhanger* 79  
*pijpenhengst* 144  
 PIJPENREK 79  
*pijpenrek* 79  
*pijpenrekje* 79  
*pijpenrekske* 79  
*pijpenspaan* 144  
*pijpe, ijzeren ~* 148  
*pikkerd* 236  
*piljas* 83  
*pillamp* 168  
*pin* 148, 308  
*pink* 240  
*pinke* 308  
*pinkkerke* 329  
*pinkertje* 329  
*pinksbloem* 342  
*pinkserbloem* 342  
*pinkstroos* 342  
*pinksterbloem* 328, 336, 342  
*pinksterroos* 343  
*pinkt* 240  
*pinneke* 308  
*pinnetje* 308  
*pint* 237, 239, 240, 250  
*pint, aarden ~* 237  
*pint, stenen ~* 237  
*pintje* 237, 240  
 PROEN 342  
*pioen* 342  
*pioenbloem* 342  
*pioenroos* 342  
*piskot* 53  
*pispot* 95  
*pispotje* 95, 341  
*pissertje* 166  
*pit* 95, 161  
*pitje* 309  
*pitser* 309  
*pitsje* 309  
*pitske* 309  
*pitslamke* 168  
*pitslamp* 168  
*pitslampje* 168  
*pitslicht* 168  
*pitstang* 118  
*pitteke* 309  
*plaat* 118, 271  
*plaatje* 272  
*plaats* 27, 47, 48, 48, 316, 317, 318  
*plaats voor het huis* 321  
*plaatsje* 48, 317, 321  
*plaatsje voor het huis* 321  
*plaatske* 48, 317, 321  
*plaatske voor het huis* 321  
*pladderen* 305  
*plagen* 369  
*plaggenhut* 26  
*plak* 47  
*plak, goei ~* 48, 48  
*plaksel* 127  
*plakselschup* 118  
*plancher (fr.)* 40  
*plank* 72, 179  
*plank in de kast* 72  
*plank inne kast* 72  
*plankje* 78  
*plankske* 78  
 PLANTEN WATER GEVEN 357  
*plaren* 305  
*plat (fr.)* 226  
*plateau* 198, 226, 227, 227  
*plateel* 198, 218, 226  
*platelle* 218, 226  
*platform* 40  
*platin (fr.)* 313  
*platje* 321  
*platserd* 359  
 PLATTE BUIS 113  
*platte schotel* 227  
*platte schup* 118  
*platte, stoof met ~ pijp* 113  
*platte teier* 227  
*platte telder* 227  
*platte vuur* 175  
*plattebuis* 113  
 PLATTEBUISKACHEL 111  
*plattebuiskachel* 113  
*plavei* 37, 315  
*plavei, rode ~* 38  
*plavei, rooie ~* 38

- plaveisteen 38  
 plavuis 37  
 plavuisel 37  
 plavuissteen 37  
 plec 53  
 plei 316, 317  
 plei-tje 321  
 plek 47, 314  
 plek, goede ~ 48, 48  
 plek, vieze ~ 314  
*plet* 271  
*pletje* 271  
 plets 183, 200  
 pletsen 266  
 pletsje 200  
 pletslepel 200  
*pleug* 87  
*plevei* 37  
*plevuis* 37  
*plevuisel* 37  
*plevuissteen* 37  
 plimp 144  
 plimpen 148  
 ploegkouter 194  
 plomb (fr.) 169  
*plug* 88  
 pluim 274  
*pluimbessem* 274  
 pluimbezem 274  
 pluimborstel 273  
*pluimbosel* 273  
*pluimbostel* 273  
 pluimen 349  
*pluimenborsel* 273  
 pluimenborstel 273  
 PLUIMENBORSTEL, PLUMEAU 273  
*pluimenbossel* 273  
*pluimenbostel* 273  
 plumage 274  
 plumeau 92, 263, 274  
 PLUMEAU, PLUIMENBORSTEL, ~ 273  
*plump* 144  
*plumpen* 148  
 plutenvilder 194  
 plututje 196  
 PO, NACHTSPIEGEL 95  
 poeder 58, 148  
 poef 68, 69, 125  
*poelier* 58, 148  
*poele* 87, 92  
*poeleke* 382  
 poeletje 382  
 poepdoos 53  
 poes 272, 274, 372, 373  
 poesje 372, 373  
*poeske* 372  
 poestjes 123  
*poeteel* 226  
*poetiek* 25  
 poets 288, 289  
 poets, allerheiligen ~ 289  
 poets, grote ~ 288  
 poetsdoek 287, 297  
 poetsen 254, 266, 275, 282, 283, 289, 299  
 poetsen, de stoep ~ 266  
 poetsen, de straat ~ 266  
 poetsen, het koper ~ 289  
 POETSEN, KOPER ~ 289  
 poetsen, koper ~ 289, 299  
 poetsen, metaal ~ 289  
 poetsen, ruiten ~ 282  
 POETSEN, SCHOONMAKEN 254  
 poetsen, zink ~ 289  
 POETSLAP 287  
 poetslap 287  
 poetslommel 276, 287  
 POETSMIDDEL 289  
 poetsmiddel 289  
*poetsplemaad* 289  
 poetspommade 289  
 poezemiem 372  
*poezenbessem* 274  
 poezenbezem 274  
 pof 276  
 pof afnemen 275  
 pof vegen 275  
 poffen 275  
 POKEN 116  
 poken 116  
 polder 54  
*pole* 87  
 polfer 148  
 polferen 117  
 polijstpoeder 289  
*polijstpoelier* 289  
 politoerwas 287  
*poljas* 83  
 POLLEPEL 181  
 pollepel 181, 199  
 polleper 181, 199  
 polster 62  
 polverstekje 150  
*polverstekske* 150  
 pomp, de ~ schuren 289  
 pompbak 107, 173  
 pompen-batch 295  
 pompenbak 173  
*pompenstee* 173  
 pompensteen 173, 295  
*pompensteenborstelke* 267  
 pompensteenborsteltje 267  
 pompensteenwasser 267  
 pompsteen 174, 300  
*pomsteen* 174  
 pondroos 343  
 pooitje 380  
 POOK 114  
 pook 114  
*poole* 92  
 poort 323  
*poorteke* 322  
 poortje 322  
 POORTJE, HEK, ~ 322  
 poot 62  
 poot van de dis 62  
*poot van de dus* 62  
 poot van een tafel 62  
*pootje* 322  
 pop 383  
 popje blauw 305  
 popje blauwsel gebruiken 306  
 popje, een ~ blauwsel derin doen 306  
*popke blauw* 305  
*popke blauwsel gebruiken* 306  
*popke, een ~ blauwsel derin doen* 306  
 porkelen 117  
 porkelijzer 115  
 porken 116  
 porkijzer 115  
 porkpin 115  
 porselein 217, 343  
*porseleinbloemke* 343  
 PORSELEINBLOEMPJE 343  
 porseleinbloempje 343  
 porseleinkast 73  
*porseleinsbloemke* 343  
 porseleinsbloempje 343  
 portaal 40, 52  
*portaalke* 40  
 portaalutje 40  
 portemanteau (fr.) 100  
*portemonneeke* 340  
 portemonneetje 340  
 portiekje 40  
*postelein* 343  
 pot 95, 206, 212, 221, 230, 237, 239, 246  
 pot, aarden ~ 237, 246  
*pöt, aarden* ~ 217  
 pot, driekroonse ~ 246  
 pot, keulse ~ 246, 248  
*pöt, potaarden* ~ 217  
 pot, stenen ~ 237, 246, 248  
 POT, STENEN ~, KEULSE POT 245  
 POT, STENEN POT, KEULSE ~ 245

## WLD III, 2.1

- pot voor zuurmoes 248  
*potaarden pöt* 217  
 potaarden potten 217  
 potage (fr.) 26  
 potagelepel 200  
 potas 304  
 potborstel 267  
*potbostel* 267  
 potdekkel 206  
 potdoek 297, 299  
 poteren 117  
 potje 221, 223, 246  
 potje, stenen ~ 246  
 POTKACHEL 114  
 potkachel 113, 114  
 potlepel 181, 199  
 potlepeleurek 77  
 potlepelte 182  
 potleper 182, 199  
 potrek 78  
 potroos 343  
 potstoof 113, 114  
 potstoof met trommel 113  
 potstoofje 114  
*potstoofke* 114  
*potteke* 246  
 potten, aarden ~ 217  
 potten, aarden ~ en pannen 217  
 potten, aarden ~ en schotels 217  
 potten, de ~ schuren 299  
 potten, potaarden ~ 217  
 potten schuren 289  
 pottenbank 179  
 pottenboender 293  
*pottenboenderke* 267  
 pottenboendertje 267  
 pottenlap 216  
 pottenrek 78, 179  
 pottenschrobber 267  
 pottenwasser 267  
*poule* 87, 92  
 poutreille (fr.) 46  
*predigen* 368  
 prediken 368  
 prengelen 123  
*prenkelen* 123  
 presenteerblad 197  
*prevaat* 53  
*prevaathuis* 53  
*prevei* 315  
 priem 116, 150, 152  
*priemke* 150, 152  
 priempje 150, 152  
*primke* 152  
 prinsje 68  
*prinske* 68  
 prise (fr.) 170, 171  
 privaat 53  
 privaathuis 53  
*proemke* 152  
*proes* 356  
*pronktafelke* 75  
 pronktafeltje 75  
 proost 66  
 prooststoel 65  
 propel 254  
 propel lijnwaad 312  
*propel lijved* 312  
 proper 254  
 proper wasgoed 311  
 propere was 312  
 proviandkast 176  
 provisiekamer 177  
 provisiekast 176  
 PROVISIEKAST, ETENSKAST 176  
*provisieschaaf* 177  
 provisienschap 177  
 pruits 356  
 prullen 218  
*prumke* 150, 152  
 prunia 341  
 pruttel 66  
*prutter* 66  
*pruumke* 152  
*puchten* 32  
 puimsteen 300  
 puitenvilder 194  
 puitenviller 194  
 pul 82, 237, 239  
*pul* 87  
 pulf 87, 88, 92  
 pulfer 88  
*pulft* 88, 92  
*pulk* 88  
*pulle* 87  
*pulling* 87, 87  
 pullover 89  
 pulm 87, 88  
*pulme* 88  
 pulmer 88  
 puntje, glas met een ~ 242  
 püs 82, 85, 85  
 putemmer 280
- Q
- quart-tje 241  
 quinquet 166  
 quinquetlamp 166  
 quinquetwiek 160
- R
- raagbol 273  
 raam 45, 135  
 raamhortje 44  
*raamke* 42  
 raampje 42  
 rabat 315, 323  
 raclette (fr.) 285  
 rad 218  
 radiateur 110  
 radiator 110  
 rafelskop 273  
 RAGEBOL 272  
 ragebol 273  
*rageballe* 273  
 ragelen 117  
 ragelgard 115  
 ragelijzer 115  
*ragelijzere* 115  
 ragelpot 142, 143  
 railtje 103  
 rakel 115  
 rakelen 117  
*rakelijzder* 115  
 rakelijzer 115  
*rakelijzere* 115  
 rakelpriem 115  
 ram 382  
 ramen doen 282  
 RAMEN LAPPEN 281  
 ramen lappen 282  
 ramen wassen 281  
 ramen zemen 282  
 rammel 362, 382  
 RAMMELAAR 381  
 rammelaar 362, 381  
*rammelder* 381  
 rammelen 117, 377  
 rammeling 382  
 rammeltje 382  
 rampe (fr.) 315  
*rampeneu* 202  
*rampeno* 202  
*rampenoi* 202  
 ramponeu 202  
 randbloem 344  
 RANDJESBLOEM 344  
 randjesbloem 344  
 randschup 118  
 rangeren 244, 255  
 rankgeranium 335  
 rap 187  
 rappen 188  
 raps 187  
 RASP 187  
 rasp 187

- raspel 187  
 raspelen 188  
 RASPEN 188  
 raspen 188  
 ratsmarmiet 215  
 rattenkruid 338  
 rauwelen 364  
 rauwen 375, 377  
 rechtop zitten 367  
 reebank 77, 78, 179  
 reebankje 78  
 reebokkenkruid 349, 351  
 reebokkruid 349, 351  
 reeplank 179  
 reeps 187  
 regaal 71, 72  
 regel 61, 103  
*regel, gouden ~* 333  
*regel, gouje ~* 333  
*regen, golden ~* 333  
*regen, golje ~* 333  
*regen, golle ~* 333  
*regen, gouje ~* 333  
*regen, gouw ~* 333  
*regen, gouwe ~* 333  
*reger, golle ~* 333  
*reger, gouwe ~* 333  
 rein 255  
 REIN, SCHOON, ~ 254  
*rein was* 312  
 reine was 312  
 reinmaken 254  
 reizen (du.) 368  
 REK 76  
 rek 76, 77, 78, 100, 179, 180, 322, 323  
 rekel 362, 382  
 rekhout 227  
 rekje 77, 78, 179, 180  
 rekken 307  
*rekske* 77, 78, 179, 180  
 remise (fr.) 28, 36  
*remmel* 362, 382  
*remmelaar* 362, 381  
*remmelder* 381  
*remmeling* 382  
*remmelke* 382  
*remmeter* 381  
*rengel* 362  
*rengel, gouje ~* 333  
*rengel, gouw ~* 333  
*rengel, gouwe ~* 333  
*rengen, gouwe ~* 333  
*renger, gouwde ~* 333  
*renger, gouwe ~* 333  
 resideren 29  
 ressort 84  
 ressort (fr.), bac de ~ 84  
 ressort, ijzeren ~ 84  
 ressortbak 84  
 RESSORTBAK, BEDDENBAK, ~ 84  
 ressortenbak 84  
*restel* 121  
*ret* 362  
*retje* 362  
 reu 362, 382  
 REU, MANNELIJKE HOND, ~ 361  
*reug* 362  
*reugel* 362  
*reui* 382  
*reutje* 362  
*reutkaars* 154  
*reutkaas* 154  
 rez-de-chaussée (fr.) 38  
 ridderspoor 329  
 rideau (fr.) 105  
 rideau-tje 105  
*riebankske* 78  
 riek 236  
 riekje 236  
*riekske* 236  
 riet 144  
*rieteke* 144  
 rietje 144  
 rietstek 144  
 rietstekje 144  
*rietstekske* 144  
 riggel 72  
 rijder 382  
 rijderd 382  
 rijdertje 382  
*rijer* 382  
*rijerd* 382  
 rijf 188, 303  
 rijfje 45, 188  
*rijfke* 188  
*rijr* 382  
*rijreke* 382  
*rijsbessem* 262  
 rijsbezem 262  
*rijsderbessem* 262  
 rijshout 123  
 rijsje 199, 267  
*rijske* 199, 267  
*rijssepap* 344  
 rijstepap 344  
 rijstketel 206  
 rijstpaplepel 200  
 rijspot 206  
 rijven 189, 301  
*rijzerbessem* 262  
 rijzerbezem 262  
*rijzeren bessem* 262  
*rijzerenbessem* 262  
 rijzerenbezem 262  
 ring 44  
*ring* 255  
*ring be de sleuters* 44  
*ring be sleutels* 44  
*ring be sleuters* 44  
 ring bet de sleuters 74  
 ring bet sleutels 44  
 ring bet sleuters 44  
 ring met sleutelen 44  
 ring met sleutels 44  
 ring, sleutelen met ~ 44  
 ring sleutels 44  
 ring, sleutels aan een ~ 44  
*ring was* 312  
 ringelskolen 141  
 ringelskorf 119  
 ringenskorf 186  
 rits 378  
 rochelpotje 80  
 rode aarde 300  
 rode plavei 38  
 rode steen 38  
 rode, zachte ~ brik 300  
 roe 103  
 roebbel 303  
 roebbelsbred 304  
 roede 103  
 roede voor de traploper 103  
 roeffel 304  
 roei 103  
*roei voor de traploper* 103  
 roekel 362  
 roeker 362  
 roemer 242, 243  
*roemerke* 242  
 roemertje 242  
 roerhandjes 339  
 roerlepel 199  
 ROERZEEF 201  
 roes 135  
 roesjerd 85  
 roespel 314  
 roessel 314  
*roesselplak* 314  
 roesselplek 314  
 roest 314  
 roester 314  
 roestijzer 314  
 roestplaats 314  
*roestplak* 314  
 ROESTPLEK 313  
 roestplek 314  
 roestplekje 314  
*roestplekske* 314  
 roestvlek 314  
 ROET 134  
 roet 134, 134

## WLD III, 2.1

- roetenas 135  
 roetje 103  
 roetkaars 154  
*roew* 103  
 roffelschup 118  
 roken 161  
 rol 103, 104  
 rolgordijn 104  
 ROLGORDIJN, VALGORDIJN, ~ 104  
*rolkerdijn* 104  
 rollen 307  
 rollen, gras ~ 355  
 rolletig 377  
 rollig 377  
 rollo (du.) 104  
 rols 377  
*roltig* 377  
 romekan 223  
*romekanneke* 223  
*romekannetje* 223  
 rommel 256  
 rommelkot 28  
 rommelpot 142  
 ronde lat 61  
 ronde sproot 61  
 ronken 375  
*roo, zachte ~ brik* 300  
 rood krijt 300  
 rood zand 300  
 roodaarde 300  
 roodsteen 300  
*rooi aard* 300  
*rooi aarde* 300  
*rooi steen* 38  
*rooi zand* 300  
*rooie aard* 300  
*rooie plavei* 38  
 Rook 133  
 rook 133, 135, 162  
 rook, dikke ~ 162  
 rook, smerige ~ 162  
 rooksel 135  
 rookstoel 66  
 roomklopper 199  
 roompot 229, 246, 247, 248  
 roompotje 223  
*roomschenkerke* 223  
*roomschenkertje* 223  
 roomspaan 200  
 roomveer 183  
 rooster 45  
 rooster, de ~ omtrekken 138  
 roosteren 130  
 rotzooi 256  
 rûde (du.) 362  
 rug 192  
 RUG VAN HET LEMMER 192  
 ruit, kleine ~ 42  
 ruiten, de ~ doen 282  
 ruiten lappen 282  
 ruiten poetsen 282  
 ruiten wassen 281  
 ruiten zemen 282  
 ruiten zuivermaken 282  
 ruitje 42  
 russen 129  
*rusten* 129  
*rutje* 362  
*ruwe bessem* 263  
*ruwe bezem* 263  
*ruwe borstel* 264  
*ruwe bossel* 264  
 S  
 's-lievenvrouwehartjes 332  
 sabel 333  
 sabelbloem 333  
*sade* 90  
*sadie* 90  
 saladelepel 200  
 saladespaan 200  
 salle à manger (fr.) 58  
 salon 48, 58  
 salonnetje 58  
 salonstoel 66  
 salontafel 75  
*sare* 90  
 sarge 90  
*sarie* 90  
 sarren 369  
*sars* 90  
*sassich* 90  
*saudie* 90  
*sauskelke* 206  
 sauskellen-tje 206  
 SAUSKOM, JUSKOM, ~ 229  
 sauskomp 229  
 sauslepel 200  
 sausleper 200  
 sauspan 209  
*sauspanke* 209  
*sauspanneke* 209  
 sauspannetje 209  
 sauspot 229  
 saussnip 229  
 saxifraga 343  
*saze* 90  
*sazie* 90  
 schaaf 188, 196  
*schaaf* 69, 71, 99, 177  
 SCHAAL 226  
 schaal 198, 226, 226, 229  
 schaal, diepe ~ 226  
*schaalke* 226  
 schaalte 226  
 schaapsleer 279  
 schaar 194  
*schaard* 194  
 SCHAARDE 194  
 schaarde 194  
 schaars 194  
 schaarsje 195  
*schaarske* 195  
*schaas* 194  
 schabel 68  
*schabelleke* 68  
 schabelletje 68  
*schabraai* 177  
 schabraak 26  
 schacht 193  
 schallij 316  
*schallijke* 316  
 schallijtje 316  
*schamingstee* 38  
 schandalen 377  
 schank 195  
 schans 321  
 schap 69, 71, 71, 71, 72, 75, 76, 77, 78, 96, 97, 99, 177, 179  
 schap, bred van het ~ 71  
 schap, lage ~ 75  
 schap, lang ~ 75  
 schapje 77, 78  
*schapke* 77, 78  
 schappenkast 76  
 schapraai 71, 177, 179  
 scharmin-steen 38  
 schaven 189  
 SCHEDE 193  
 schede 193  
 schede, leren ~ 193  
*schee, leren ~* 193  
 scheel 206  
 scheepje 197, 234  
*scheepke* 197  
*schefer* 139  
 scheffen 363  
 schei 61, 322  
*schei* 193  
 scheidingsmuur 321  
 scheidmuur 321  
 scheiling 322  
 schelf 28  
 schelft 56  
 schemerlamp 168  
 schemerlampje 168  
*schemerlampke* 168  
 schenkblaadje 198  
 schenkblad 198  
 schenker 238  
 SCHENKKAN 238



- schenkschotel 198  
 schep 197, 234, 271  
 scheplepel 182, 199, 233, 235  
 scheppan 182  
 schepper 197, 233, 234, 271  
 scheren 353, 354  
*scheren, de ek* ~ 354  
*scheren, de haaf* ~ 354  
*scheren, de haag* ~ 354  
*scheren, de heg* ~ 354  
*scheren, de hegt* ~ 354  
*scheren, de hek* ~ 354  
 scheren, het gazon ~ 355  
 scherf 224  
 scherm 45  
 schermlampje 168  
*scherm lampke* 168  
 scherp bletsen 363  
 scherp, het ~ 192, 192  
 SCHERP, SNEDE 192  
 scherpe, een ~ 367  
 scherpe kant 192, 193  
 scherpe zand 300  
 schervaak 26  
 schevaak 26  
 schevel 139  
 schever 139  
 scheverstang 117  
 schevertang 117  
*schiefer* 139  
 schietsel 71  
*schiever* 139  
 schijn 133, 134  
 schijnklotsjes 123  
*schijnklotskes* 123  
*schijtes* 53  
 schijthuis 53  
 schijthuisje 53  
*schijthuiske* 53  
 schijttob 53  
*schijthuiske* 53  
 schild 79  
 schilderbaar 248  
 SCHILDERIJ 79  
 schilderij 79  
 schildersverdriet 343  
 schilderverdriet 343  
 schillenmesje 196  
*schillenmeske* 196  
 schillenmetsje 196  
*schillenmetske* 196  
 schilmes 196  
 schilmesje 196  
 SCHILMESJE, AARDAPPELMESJE 195  
*schilmeske* 196  
 schilmets 196  
 schilmetsje 196  
*schilmetske* 196  
 schlamm (du.) 125  
 schlevaak 26  
*schmuck-kaske* 75  
 schmuck-kastje 75  
 schnaps-karaf 239  
 schnaps-karafje 239  
*schnaps-krafke* 239  
 schnapsglaasje 243  
*schnapsglaaske* 243  
 schobbe 241, 242  
 schobbes 243  
 schoddelke 221  
*schoddelplak* 216, 298, 298  
 schoebelen 301  
 schoep 118, 272  
 schoepje 272  
*schoepke* 272  
 schoeplepel 235  
 schoffel 272  
*schoffelke* 272  
 schoffeltje 272  
 schok 36  
 schokje 68  
*schokske* 68  
*sholeke* 221  
 schommelen 254, 266, 283  
*schommellaai* 71  
 schommellade 71  
 schone was 312  
 schooier 270  
 schoon 254  
 schoon gerei 311  
*schoon lievend* 311  
 schoon lijnwaad 311  
 SCHOON, REIN 254  
 schoon staan 368  
 schoon wasgoed 311  
 schoon zitten 367  
 schoongemaakt 254  
 schoonkeren 258  
 schoonmaak 288  
 SCHOONMAAK, GROTE ~ 288  
 schoonmaak, grote ~ 288  
 schoonmaken 254, 258, 282, 283, 299  
 schoonmaken, de tafel ~ 244  
 SCHOONMAKEN POETSEN, ~ 254  
 schoonvegen 258  
 schoonwiksen 254  
 schop 27, 36, 118, 241, 242  
 schopje 27, 241, 242, 243  
 schopjesglaasje 242  
 schopjesglas 242, 243  
*schopke* 27, 241, 242  
*schopkesglaaske* 242  
*schopkesglas* 242, 243  
*schoppe* 242  
 schoppenglas 242  
*schöpperke* 199  
 schoppes 243  
 schot 71, 71, 114, 180  
 SCHOTEL 225  
 schotel 198, 218, 222, 224, 226, 227, 227, 229, 272  
 schotel, aarden ~ 227  
 schotel, platte ~ 227  
 schotel-batch 295  
 schotelbak 294  
 schotelbred 179  
 schoteldoek 297, 299  
 schotelen, aarden ~ 217  
 schotelen afwassen 292  
 schotelen, de ~ 292  
 schotelen, vuile ~ 292  
 schotelen wassen 292  
 schotelenbak 294  
 schotelenbank 78, 179  
 schotelenbred 78  
 schotelendoek 297  
 schotelendoek 297  
 schotelendoek 297  
 schotelhanddoek 297  
 schotelhanddoek 295  
 schotelplag 297, 299  
*schotelplak* 299  
 schotelrek 78, 179  
 schotelrekje 78  
 schotelrenwasduppen 295  
 schotelrenwater 296  
 schotelhanddoek 297  
*schotelke* 157, 221, 226  
*schotelken* 221  
 schotelkomp 295  
 schotellap 216  
 schotelplateel 295  
 schotelplag 297, 298  
 schotelplak 216  
*schotelplak* 297, 298  
 schotelplank 179  
 schotelrek 78  
 SCHOTELREK, BORDENREK, ~ 77  
 schotelrekje 78  
*schotelrekske* 78  
 schotels, aarden ~ 217  
 schotels, aarden potten en ~ 217  
 schotels, de ~ 292  
 schotels wassen 292  
 schotelsbak 294  
 schotelsdoek 297  
 schotelkskwast 293

## WLD III, 2.1

- schotelslat 298, 299  
 schotelslet 298, 299  
 schotelsplag 298, 298  
 schotelsplak 216  
*schotelsplak* 298, 298  
 schotelsvod 299  
 schotelswater 296  
 SCHOTELTJE 221  
 schoteltje 157, 221, 226  
 schotelvod 298, 299  
 schotelwas 291  
 schotelwater 296  
 schotelwaterbak 294  
 schotsbarak 36  
 schotelsplak 216  
 schotslat 299  
*schottel* 198, 218, 222, 224, 226, 227, 227, 229  
*schottel, aarden* ~ 227  
*schottelbak* 294  
*schotteldoek* 297, 299  
*schottelen, de* ~ 292  
*schottelen, vuil* ~ 292  
*schottelen wassen* 292  
*schottelenbak* 294  
*schottelenbank* 78, 179  
*schottelenbred* 78  
*schottelendoek* 297  
*schottelenhanddoek* 297  
*schottelenkomp* 295  
*schottelenplak* 297  
*schottelenrekske* 78  
*schottelenwater* 296  
*schottelke* 221, 226  
*schottelken* 221  
*schottelpateel* 295  
*schottelplag* 297, 298  
*schottelplak* 298, 298  
*schottelrek* 78  
*schottelrekske* 78  
*schottels, aarden* ~ 217  
*schottels, de* ~ 292  
*schottels wassen* 292  
*schottelslat* 298, 299  
*schottelslet* 298, 299  
*schottelsplak* 216, 298, 299  
*schottelsvod* 299  
*schottelswater* 296  
*schotteltje* 221, 226  
*schottelvod* 298, 299  
*schottelwas* 291  
*schottelwater* 296  
*schottelwaterbak* 294  
 schouwgarnituur 79, 156  
 schouwklok 79  
 schouwpip 111  
 schraag 72, 179  
 schramouillezift 119  
 schrank (du.) 70  
 schrankbred 72  
 schrans 321  
*schreeuwen* 375  
 schreeuwen 375  
*schreuien* 128  
 schrijfdis 76  
*schrijfdus* 76  
 schrijftafel 76  
 SCHRIJFTAFEL, BUREAU 76  
 schrijne 70, 72  
 schrijven 130  
 schrillen 128, 131  
 schrobbelen 266  
 SCHROBBEN 265  
 schrobben 254, 265, 283, 299  
 schrobben, de goot ~ 266  
 schrobben, de sprong ~ 266  
 schrobben, de stoep ~ 266  
 schrobben, de straat ~ 266  
 schrobbens 265  
 schrobber 259, 264, 264, 267, 293  
*schrobberke* 267, 293  
 schrobbertje 267, 293  
*schrobbes* 265  
*schrobbessem* 264  
*schrobbessemke* 267  
 SCHROBBEZEM 264  
 schrobbezem 264  
 schrobbezempje 267  
*schrobborsel* 264  
 schrobborstel 264, 267  
*schrobborstelke* 267  
 schrobborsteltje 265, 267  
*schrobbortel* 265  
*schrobbossel* 265  
*schrobbostel* 265  
 schrobdoek 283, 285  
 schrobhoddel 284, 299  
 schrobhout 265  
 schroblommel 284, 285  
 schrobplank 304  
 schrobstreel 267  
 schrobwater 286  
 schroebbel 304  
 SCHROEIEN 128  
 schroeien 128  
 schroenken 301  
 schromp 303  
*schrompbessem* 267  
*schrompbessemke* 267  
 schrompbezem 267  
 schrompbezempje 267  
 schrompbord 303  
 schrompen 301  
*schromperke* 267  
 schrompertje 267  
 schrompje 267  
*schrompke* 267  
 schromplank 303  
 schronk 303  
 schrot 256  
 schrouwen 130  
*schrullen* 128  
 schuddelen, met de staart ~ 367  
 schudden, met de staart ~ 367  
 SCHUIER 268  
 schuier 268  
 schuif 71  
 schuif van de tafel 71  
 schuif van een tafel 71  
 schuifstek 231  
 schuil 36  
 schuilhuisje 36  
 schuimenlepel 183  
 schuimlepel 183, 197, 200  
*schuimlepelke* 183  
 schuimlepeltje 183  
 schuimleper 183  
 schuimplets 183  
 schuimslepel 183  
 schuimspaai 183  
 SCHUIMSPAAN 182  
 schuimspaan 182, 197  
 schuimspade 183  
 schuimveer 183  
*schuinlepel* 183  
 schuinspaan 182  
 schuispaan 182  
 schulleke 221  
 schup 118, 271  
 schup, platte ~ 118  
 schupje 271  
 schupke 271  
 schuppertje 199  
 schuren 254, 266, 283, 289, 299  
 schuren, de brievenbus ~ 289  
 schuren, de pomp ~ 289  
 schuren, de potten ~ 299  
 schuren, het koper ~ 289  
 schuren, koper ~ 289, 299  
 schuren, met koperpoets ~ 289  
 SCHUREN, PANNEN ~ 299  
 schuren, pannen ~ 289, 299  
 schuren, potten ~ 289  
 schuren, zink ~ 299  
 schutting 321, 322  
 schuur 27  
*schuurbessem* 265

- schuurbessemke* 267  
*schuurbezem* 265, 273  
*schuurbezempje* 267  
*schuurborsel* 267  
*schuurborstel* 267  
*schuurborstel* 265, 267, 293  
*schuurborstelke* 268  
*schuurborsteltje* 268  
*schuurbossel* 293  
*schuurbostel* 267, 293  
*schuurke* 27, 268  
 SCHUURMIDDEL 300  
*schuurpoeder* 289  
*schuurpoeier* 289  
*schuursel* 289  
 SCHUURTJE 27  
*schuurtje* 27, 268  
*schuurzand* 300  
*schwamm (du.)* 277  
*secretaire* 76  
*secretaire-tje* 76  
*secretaireke* 76  
*senia* 350  
*serveerblad* 198  
 SERVIES 218  
*servies* 218  
*serviesgoed* 218  
*serviesje* 144  
*servieske* 144  
*serviesstel* 218  
*sessel (du.)* 66  
*sidol* 290  
*sieb (du.)* 186  
*sieben (du.)* 186  
*siemesop* 293  
*sierdis* 75  
*sierdisje* 75  
*sierdoekje* 101  
*sierdoekske* 101  
*sierdus* 75  
*sierduske* 75  
*sierkastje* 75  
 SIERKLEEDJE, ANTIMAKASSAR 101  
*sierlapje* 101  
*sierlapke* 101  
*sierrek* 78  
*sierrekje* 78  
*sierrekske* 78  
*siertafel* 75  
*siertafelke* 75  
*siertafeltje* 75  
*sikjespot* 246  
*singel* 139  
*singeltang* 117  
*sinkel* 139  
*sinkeltang* 117  
*sinksbloem* 343  
*sinksenbloem* 343  
*sinkserbloem* 343  
*sinnia* 350  
 SINNINGIA 344  
*sinningia* 344  
*sinsel* 139  
*sint* 336  
*sint-jozef-lilie* 333  
*sintekatrienen* 327  
*sintekatriensbloem* 327  
*sintekatrijnbloem* 327  
*sintekatrijnen* 328  
*sintekatrijnsbloem* 328  
*sinteketrijne* 337  
 SINTEL 138  
*sintel* 139  
*sintelenijzer* 117  
*sinteltang* 117  
 SINTELTANG, VUURTANG, ~ 117  
*sinter* 139  
*sintjansbloem* 328  
*sintkatrienebloem* 328  
*sintkatriensbloem* 328  
*sintkatrijnsbloem* 328  
*sintsel* 139  
*sirooplepel* 200  
*sissen* 377  
*sjatteke* 220  
*sjeverkaraf* 238  
*sjiekbakje* 80  
*sjiekbakske* 80  
*sjralejong* 346  
*sjrans* 47  
*sjrent* 47  
*skaal* 226  
*skotel* 226  
*skotelke* 221  
*skottel* 226  
*skottelke* 221  
*slaadlepel* 200  
*slaallepel* 200  
*slaaispaan* 200  
*slaan* 367  
*slaan, be zijn staart ~* 366  
*slaan, be zijn staart ~* 366  
*slaan, met de staart ~* 367  
*slaan, met der stots ~* 367  
*slaan, met zijn staart ~* 367  
*slaapbank* 67  
 SLAAPKAMER 53  
*slaapkamer* 53, 55, 58  
*slaapkamerameublement* 58  
*slaapkamerke* 55  
*slaapkamermeublement* 58  
*slaapkamertje* 55  
*slaapkop* 343  
*slaapkussen* 87, 89  
*slaapmutsje* 328, 340  
*slaapmutske* 328, 340  
*slaapplaats* 54, 55, 82  
*slaapplag* 93  
*slaapzolder* 55  
*slagen, mee zijn staart ~* 367  
*slagen, mee zijn staart ~* 367  
*slaghoedje* 148  
*slagpin* 148  
*slagpinnetje* 148  
*slak* 139  
*slakkensteker* 194  
*slalepel* 200  
*slam* 125  
*slamp* 125  
*slapen* 131  
*slat* 299  
*sleedoom, bezem van ~* 262  
*stek* 139  
*slet* 299  
 SLEUTEL 43  
*sleutel* 43  
*sleutelbond* 44  
 SLEUTELBOS 43  
*sleutelbos* 43  
*sleutelbussel* 43  
*sleutelen* 44  
*sleutelen, bos ~* 43  
*sleutelen, bossel ~* 43  
*sleutelen, bussel ~* 43  
*sleutelen, gast ~* 43  
*sleutelen met ring* 44  
*sleutelen, ring met ~* 44  
*sleutelen, trommel ~* 43  
*sleutelenbos* 43  
*sleutelenring* 44  
*sleutelhouder* 44  
*sleutelhouwer* 44  
*sleutelring* 44  
*sleutels* 44  
*sleutels aan een ring* 44  
*sleutels, bos ~* 43  
*sleutels, bos met ~* 43  
*sleutels, bussel ~* 43  
*sleutels, ring ~* 44  
*sleutels, ring be ~* 44  
*sleutels, ring bet ~* 44  
*sleutels, ring met ~* 44  
*sleutels, tros ~* 43  
*sleutelsbond* 44  
*sleuter* 43  
*sleuterring* 44  
*sleuters* 44  
*sleuters, bos ~* 43  
*sleuters, pak ~* 43  
*sleuters, ring be ~* 44  
*sleuters, ring be de ~* 44

WLD III, 2.1

- sleuters, ring bet ~ 44  
 sleuters, ring bet de ~ 44  
 slingeren 305  
 slingeren, met de staart ~ 367  
 slinster 144  
*slobbek* 93  
 slobje 340  
*slobke* 340  
 slofje 340  
*slofke* 340  
 slommel 285  
 sloop 90  
 slot 43  
 slotmandel 99  
*slotmangel* 99  
 sluimeren 131  
 sluitijzer 46  
*smaltspaan* 200  
 smeer 135  
 smeerlapje 216  
*smeerlapke* 216  
 smeermets 236  
 smeltpan 209  
 smerige rook 162  
 smet 314  
 smeuldoos 147  
 SMEULEN 130  
 smeulen 130, 162  
 smeulen, laten ~ 138  
 smidskatje 43  
*smidsketje* 43  
 snijten 290  
 smikslaan met de staart 367  
 smok 135  
 smoken 161  
 smokkel 159  
 smokken 131  
 smoklamp 164  
 smokschaar 159  
 smoorpot 142  
 smoren 130, 131, 138, 161  
 smoutlamp 164  
 smoutlampje 164  
*smoutlampke* 164  
*smoutpanke* 209  
 smoutpannetje 209  
 smoutpot 164  
 smoutpotje 164  
 smoutspaantje 200  
 snaaienbezem 262  
 snappen 130  
 snede 192, 193  
 SNEDE, SCHERP, ~ 192  
*snee* 192, 193  
*sneed* 192  
*sneei* 192, 193  
*sneeuwbessem* 262  
 sneeuwbezem 262  
 sneeuwklopper 199  
 sneeuwroos 338  
*snei* 193  
 snel 237, 241  
 snepper 159  
 snerken 128, 131  
 snerker 159  
*sneutelbos* 43  
*sneutels, bos ~* 43  
*sneuwen* 354  
 snijblad 192  
 snijden 354  
 snijden, het gras ~ 355  
 SNIJDEN, MES OM KOOL TE ~ 196  
 snijdklok 345  
 snijkant 193  
*snijklok* 345  
 snijmes 121, 196  
 snijmets 236  
 snijvlak 192  
 snip 144, 229  
 snippenbakje 145  
 snippenbankje 145  
 snippenplankje 145  
 snipper 144, 150  
 snipperbus 145  
 snipperbusje 145  
 snipperdoos 147  
 snipperplankje 145  
 snipperspaan 144  
 snipperstek 144  
*snirken* 131  
 snit 193  
 snoef 58  
 snoeien 354  
 snorken 376  
 snorren 375, 377  
 snotlamp 164  
 snotnaas 164  
 snotneus 164  
 snotterbel 332  
*snuffelke* 329  
 snuffeltje 329  
 snuit 212  
 snuiter 159, 164  
 snuiterd 164  
*snup* 144  
*snuppenbakske* 145  
*snuppenbankske* 145  
*snuppenplankske* 145  
*snupper* 144  
*snupper* 159  
*snupperbus* 145  
*snupperbuske* 145  
*snupperplankske* 145  
 snupperpot 142  
*snupperspaan* 144  
 snurken 376  
*snurken* 128, 131  
*snurker* 159  
 socket (eng.) 171  
 SODA 304  
 soda 304  
 sodawater 297  
 zoeken 368  
*soekerlepelke* 234  
*soepbarmiet* 211  
 soepenketel 210  
 soepenkomp 229  
*soepenrijke* 201  
 soepenrijtje 201  
 soepkasserol 211, 229  
*soepkastrol* 211  
 soepkellen 211, 229  
 soepketel 229  
 SOEPKETEL, WATERKETEL 210  
*soepketelke* 214  
 SOEPKETELTJE 214  
 soepketeltje 214  
 soepkom 229  
 soepkomp 229  
 soeplepel 182, 200, 232  
 soepleper 232  
 soepmarmiet 211, 214  
*soepmarmieteke* 215  
 soepmarmietje 214, 215  
 soeppot 211, 229  
 soeptelder 218  
 soepteller 218  
 SOEPTERRINE 229  
 soepterrine 214, 229  
 soepzeef 201  
 sofa 67, 68  
 SOFA, CANAPÉ, ~ 67  
*sokkerlepel* 234  
*sokkerlepelke* 234  
*sokkerlepelte* 234  
*sokkerleperke* 234  
 solfer 148, 150  
 solferstek 150, 152  
 solferstekje 149, 152  
*solferstekske* 149, 152  
 solferstokje 150  
*solferstokske* 150  
 sop 286, 297  
 sopje 297  
*sopke* 297  
 sopketel 295  
 soppot 295  
 sopsieme 293  
 sous-tasse (fr.) 222  
 spa-kan 250  
 spa-kannetje 250

- spaaikan 250  
 spaaikannetje 250  
 spaak 61  
 spaan 144, 183, 197, 200  
 spaandeltje 144, 150  
 spaander 144, 200  
 SPAANDERBUS, SPAANDERHOU-  
 DER, ~ 144  
 SPAANDERHOUDER, SPAANDER-  
 BUS 144  
 spaanderke 144  
 spaandertje 144  
 spaanke 144, 152, 309  
 spaankes 123  
 spaantje 144, 150, 152, 309  
 spaantjes 123  
 spaken 123  
 spalier (du.) 322  
 spalken 123  
 spanen 123  
 spatel 183  
 speekselbak 80  
 speelkamer 54  
 speels 378  
 spekpan 203, 208  
 spekpot 248  
 spel 308  
 speld 308  
 speldje 308  
 spelleke 308  
 spengelke 144, 150  
 spetter 131  
 spiegeleierpan 208  
 spieke 308  
 spietje 308  
 spij 308  
 spijbak 80  
 spijbakje 80  
 spijbakske 80  
 spijen 377  
 spijke 144, 308  
 spijker 54, 55, 56  
 spijkerd 54, 55  
 spijl 46, 61  
 spijpot 143  
 spijpotje 80  
 spijtje 144, 308  
 spik 144, 150, 152, 314  
 spikbak 80  
 spikje 150, 152, 309  
 spikkel 314  
 spikkolen 141  
 spikselbak 80  
 spikske 150, 152, 309  
 spil 61  
 spillen 123  
 spin 263  
 spin 177  
 spinborstel 273  
 spinbossel 273  
 spinbostel 273  
 spinde 49, 177  
 spindje 177  
 sping 49, 177  
 spingen 375  
 spinnegeweef, borstel voor het  
 ~ 273  
 spinnegeweef, bostel voor het  
 ~ 273  
 spinneke 177  
 SPINNEN 375  
 spinnen 375  
 spinnenbessem 273  
 spinnenbezem 273  
 spinnenborstel 273  
 spinnenborstel 273  
 spinnenbossel 273  
 spinnenbostel 273  
 spinnengeweeffborstel 273  
 spinnengeweeffbossel 273  
 spinnenjager 273, 274  
 spinnenkop 273, 336  
 spinnenkwast 273  
 spinnennest 273  
 spinnenveger 273  
 spinnenwebbenborstel 273  
 spint 177  
 spintlicht 307  
 spion 42  
 spionke 42  
 spionneke 42  
 spionnetje 42  
 SPIONNETJE, KIJKGAATJE 41  
 spit 314  
 splins 144  
 splints 144  
 split 195  
 spoel 174, 291, 297  
 spoel-batch 295  
 spoelbak 173, 295  
 spoelbakje 295  
 spoelbakske 295  
 spoelbekken 295  
 spoelborstel 293  
 spoelbostel 293  
 spoeldoek 297, 299  
 spoeldrooghoddel 298  
 spoelen 282, 293, 305  
 SPOELEN, DE WAS ~ 305  
 spoelen, teieren ~ 293  
 spoelen, telderen ~ 293  
 spoelgerei 291  
 spoelgoed 291  
 spoelhanddoek 297  
 spoelingsbak 295  
 spoelingssteen 174  
 spoelketelke 295  
 spoelketeltje 295  
 spoelkomp 295  
 spoelkwast 293  
 spoellommel 299  
 spoelsel 297  
 spoelstee 174  
 spoelsteen 174  
 spoeltob 295  
 spoelwater 296  
 spoezen 376  
 spon 61  
 spon 82, 177  
 sponde 46, 82, 84, 177  
 spong 46  
 sponnen 375  
 SPONS 277  
 spons 277  
 sponsen 282  
 sponsje 277  
 sponske 277  
 sport 61  
 SPORT VAN EEN STOEL 60  
 spot 314  
 spouwbakske 80  
 spouwbekken 80  
 sprankel 131  
 spreij 91, 102  
 spreij van het bed 91  
 spreike 101  
 spreitje 101  
 sprenkelen 313  
 spreut 61  
 spring 357  
 springliesje 348  
 springlieske 348  
 sprink 357  
 sprinkel 131  
 sprinkelen 312  
 sprinkelen, was ~ 312  
 spritsen 313  
 sproetsen 377  
 sproezen 377  
 sprokkelhout 122  
 sprong 315  
 sprong, de ~ schrobben 266  
 spronkel 131  
 sproot 61  
 sproot, ronde ~ 61  
 sproot, vierkante ~ 61  
 spruis 356  
 spruit 356  
 spruiter 356  
 spruitkop 357  
 spruits 356  
 spruitsen 357  
 spuibak 80  
 spuibakje 80

## WLD III, 2.1

- spuibakske* 80  
 spuit 356  
 spuiten 357  
 spuwbakje 80  
 SPUWBAKJE, KWISPEDOOR 80  
*spuwbakske* 80  
 spuwbekken 80  
 spuwen 377  
*staailamp* 168  
 staakroos 343, 345  
 staal, de/het ~ 148  
 staan, hups ~ 368  
 staan, schoon ~ 368  
 staand glas 242  
 staande kast 74  
 STAANDE LAMP 168  
 staande lamp 168  
 staanlamp 168  
 staar 229  
 staart 209  
 staart, be zijn ~ houwen 366  
 staart, be zijn ~ kwikkelen 366  
 staart, be zijn ~ kwispelen 366  
 staart, be zijn ~ slaan 366  
 staart, kwispelen met de ~ 366  
 staart, mee zijn ~ slagen 367  
 staart, met de ~ kwispelen 366  
 staart, met de ~ schuddelen 367  
 staart, met de ~ schudden 367  
 staart, met de ~ slaan 367  
 staart, met de ~ slingeren 367  
 staart, met der ~ kwispelen 366  
 staart, met gene ~ wiebelen 367  
 staart, met zijn ~ houwen 366  
 staart, met zijn ~ slaan 367  
 staart, smikslaan met de ~ 367  
 staartje, be zijn ~ houwen 366  
 staartje, met zijn ~ houwen 366  
 staartpan 209  
 staartpanneke 209  
 staartpannetje 209  
 staartpot 209  
 staat 209  
 staat, be zijn ~ houwen 366  
 staat, be zijn ~ kwikkelen 366  
 staat, be zijn ~ kwispelen 366  
 staat, be zijn ~ slaan 366  
 staat, mee zijn ~ slagen 367  
 staat, met der ~ kwispelen 366  
 staat, met zijn ~ hougen 366  
 staat, met zijn ~ houwen 366  
 staatje, be zijn ~ houwen 366  
 staketsel 46, 322  
 staketsel, ijzeren ~ 46  
 stal 26, 28  
 stalbessem 258, 261, 262, 264  
 stalbezem 258, 261, 262, 264  
 stalborstel 259, 264  
 stalbostel 264  
 stalen hek 321  
 stalke 28  
 stallamp 167  
 STALLANTAARN 167  
 stalleke 28  
 stalletje 28  
 stallucht 167  
 stamper 199  
 stamroos 345  
 standborstel 261  
 stang 46, 61, 103  
 stangketsel 46, 322  
 stangketsel, ijzeren ~ 46  
 stanketsel 322  
 stap 315  
 stapel 179  
 stateke, met zijn ~ houwen 366  
 statie 39, 40  
 steb 276  
 steb afdoen 275  
 steb afnemen 275  
 steckdose (du.) 171  
 stee 314  
 steekdoos 171  
 steekje 201  
 steel 190, 209, 260  
 steel van een bessem 260  
 steel van een bezem 260  
 steele 260  
 steelke 209  
 steelkespotje 209  
 STEELPAN 209  
 steelpan 208, 209  
 steelpanke 209  
 steelpanneke 209  
 steelpannetje 209  
 steeltje 209  
 steeltjespotje 209  
 STEELVORMIG HANDVAT 209  
 steen 38, 139, 149, 315  
 steen, blauw ~ 38  
 steen, blauwe ~ 38, 300  
 steen, rode ~ 38  
 steen, rooi ~ 38  
 STEEN VOOR DE INMAAKPOT 248  
 steengoed 217  
 steenke 149  
 STEENKOOL 123  
 steenolielamp 166  
 steenoligslamp 166  
 steenpot 246  
 steentje 149  
 steenviool 346  
 steenweg 315, 316, 317  
 steenwegje 315, 316  
 steenwegske 315  
 steeweg 316  
 steeweg 317  
 stegel 323  
 stek 53, 308  
 steker 201  
 stekje 144, 150, 151, 308  
 stekjes 123  
 stekkenbessem 262  
 stekkenbezem 262  
 stekkencartouche 147  
 stekkenkerdoes 147  
 stekkenroos 345  
 STEKKER 170  
 stekker 123, 170  
 stekkerdoos 171  
 stekroos 345  
 stekske 144, 150, 151, 308  
 stekskes 123  
 stelke 64  
 stelletje 64  
 stellingske 64  
 stellinkje 64  
 stempel 62  
 stempelpotje 206  
 stenen beker 237  
 stenen bierpot 237  
 STENEN OMHEINING 321  
 stenen pint 237  
 stenen pot 237, 246, 248  
 STENEN POT, KEULSE POT 245  
 stenen potje 246  
 steppdecke (du.) 91  
 ster 345  
 STER VAN BETHLEHEM 345

- ster van Bethlehem 345  
*sterke* 345  
 sterretje 345  
*steump* 123  
*steveg* 315, 317  
*stevek* 315  
 stevel 237, 241, 250  
*stevigske* 316  
 stijf 309, 311  
 stijf maken 311  
 stijfblokjes 309  
*stijfblokskes* 309  
 stijfgoed 312  
 stijfmeel 309  
 stijfpap 310  
 STIJFSEL 309  
 stijfjel 309, 310  
 stijfselen 311  
 STIJFSELEN, DE WAS ~ 311  
 STIJFSELPAP 310  
 stijfselpap 310  
 stijfjelwater 310  
 stijl 61  
*stijlke* 61  
 stijltje 61  
*stijssel* 309, 310  
*stijsselen* 311  
*stijsselpap* 310  
*stijsselwater* 310  
*stijtsel* 309  
*stijve bessem* 263  
 stijve bezem 263  
*stijve borsel* 264  
 stijve borstel 264, 268, 268  
*stijve bossel* 264  
*stijve bostel* 264, 268  
 stijve handborstel 268  
 stijven 311  
 stijven, de was ~ 311  
 stijven, linnen ~ 311  
 stikdeken 91  
 stinkbloem 326, 343  
*stinkend juffrouwke* 326  
 stinkend juffrouwtje 326  
 stinker 326, 343  
 stinker, grote ~ 326  
 stinkerd 326  
 stinkerdlamp 166  
 stinkerdlampje 166  
*stinkerdlampke* 166  
*stinkerke* 326, 343  
*stinkerkes* 339  
 stinkerlucht 166  
 stinkerslamp 166  
 stinkertje 326, 343  
 stinkertjes 339  
 stinkolielamp 166  
 stinkroos 343
- stinkstek 152  
*stob* 276  
 stobdoek 276  
 stoblap 276  
 stoblommel 276  
 stobvod 276  
*stochelen* 117  
*stochelijzer* 116  
 stock (du.) 39, 40  
 stock (du.), bovenste ~ 39  
 stock (du.), eerste ~ 39  
 stock (du.), ovenste ~ 39  
 stock (du.), overste ~ 39  
 stock (du.), tweede ~ 40  
 stoeffter 347  
 stoefje 48  
*stoefke* 48  
 STOEL 60  
 stoel 60, 66  
 stoel, gemakkelijke ~ 65  
 stoel, grote ~ 65  
 STOEL, SPORT VAN EEN, ~ 60  
 stoeldoekje 101  
*stoeldoekske* 101  
*stoelenborsel* 268  
 stoelenborstel 268  
*stoelke* 63, 64  
 stoelkleedje 101  
 stoeltje 63, 64  
 stoemper 199  
 stoep 315, 321  
 stoep, de ~ doen 266  
 stoep, de ~ keren 266  
 stoep, de ~ poetsen 266  
 stoep, de ~ schrobben 266  
 Stoep, TROTTOIR 315  
*stoepbessem* 264  
 stoepbezem 264  
 STOF 276  
 stof 125, 276  
 stof afdoen 274  
 STOF AFNEMEN 274  
 stof afnemen 275  
 stof afvegen 275  
 stof vegen 275  
 stof wissen 275  
 stofbezem 262  
 STOFBLIK 270  
 stofblik 271  
 stofborstel 270, 274  
 stofborsteltje 270  
*stofbostelke* 270  
 STOFDOEK 276  
 stofdoek 276  
 stoffen 274  
 stoffer 270, 274  
 STOFFER, HANDVEGER, ~ 269
- stoflap 276  
 stoflommel 276  
 stofroet 135  
 stofvarken 270  
 stofveger 264  
 stofveger 269  
 stofvod 276  
*stok, eeste* ~ 39  
*stok, oveste* ~ 39  
*stok, oveste* ~ 39  
*stok, tweeë* ~ 40  
 stokelen 117  
 stokelijzer 116  
 stoken 109  
 STOKEN, VERWARMEN, ~ 109  
 stokens 120  
*stokes* 120  
*stokflier* 345, 346  
 stokje 150, 152  
 STOKROOS 345  
 stokroos 343, 345, 351  
*stokske* 150, 152  
 stokviolier 345, 346  
*stokvlier* 346  
 STOLP 223  
 stolp 223, 225  
 stomen 136  
 stomp 194  
 stompe kant 192  
 stompen 123  
 stoof 110, 113, 114, 142, 143, 175  
 stoof, belgische ~ 111  
*stoof, belsje* ~ 111  
*stoof, belze* ~ 111  
 stoof bet een lange buis 113  
*stoof, brabantse* ~ 112, 175  
 stoof, brabantse ~ 112, 175  
*stoof, brabantse* ~ 112  
*stoof, brabantse* ~ 112  
*stoof, bramense* ~ 112  
 stoof, gewone ~ 113  
 stoof, hout voor de ~ 122  
 STOOF, KACHEL, ~ 110  
 stoof, lange ~ 112  
 stoof, leuvense ~ 112, 175  
*stoof, leuvense* ~ 112  
 stoof met een trom 113  
 stoof met platte pijp 113  
 stoof, ouderwetse ~ 112  
*stoof, ouwerwetse* ~ 112  
 STOOF, VOETENWARMER 142  
*stoofaak* 118  
 stoofbak 142  
 stoofbuis 111  
 stoofhaak 116, 118  
 stoofhout 123  
 stoofijzer 116

WLD III, 2.1

*stoofijzere* 116  
*stoofje* 113, 114, 142, 143  
*stoofkamer* 48  
*stoofke* 113, 114  
*stoofknabben* 123  
*stoofknabjes* 123  
*stoofknapkes* 123  
*stoofpan* 209  
*stoofpijp* 111  
*stoofpot* 143, 204, 206  
*stoofprij* 374  
*stooftang* 118  
 STROOIZAND, WIT ZAND, ~  
     290  
*stook* 120  
*stookholt* 121  
*stookhout* 121  
*stookschup* 118  
*stooksel* 120, 121  
*stoom* 136  
*stoop* 94, 246, 250  
*stoopte* 94, 239, 246, 250  
*stoopte* 94, 239, 246  
*stootpot* 246  
 STOP 108  
*stop* 108, 169, 250  
 STOP VOOR FLES OF KRUIK  
     250  
 STOP, ZEKERING 169  
 STOPCONTACT 170  
*stopcontact* 171  
*stopje* 108  
*stopke* 108  
*stoppelenborstel* 273  
*stoppentrekker* 183  
*stoppentrekkerd* 183  
*stopsel* 108  
*store* (fr.) 104, 105  
*stort* 49  
*stortbak* 295  
*stortbank* 173, 179  
*stoten* 117  
*stots, met der ~ houwen*  
     366  
*stots, met der ~ slaan* 367  
*stouwen* 369  
*stovenbuis* 111  
*stovenhaak* 116  
*stovenijzer* 116  
*stovenijzere* 116  
*stovenpijp* 111  
*stoventang* 118  
*stoventrom* 113  
*straat, de ~ doen* 266  
*straat, de ~ keren* 266  
*straat, de ~ poetsen* 266  
*straat, de ~ schrobben* 266

*straat, de ~ vegen* 266  
*straatbessem* 258, 263  
 STRAATBEZEM 263  
*straatbezem* 258, 263, 265  
*straatborstel* 262, 264  
*straatbossel* 262, 264  
*straatbostel* 264  
*straatdeur* 41  
*straatkeerder* 264  
*straatkeerter* 264  
*straatlamp* 163  
*straatschrobber* 259  
*straatveger* 259  
*strang, te ~ gaan* 162  
*strangenbezem* 263  
*strangketsel* 322  
*stranketsel, ijzere ~* 46  
*stratenbessem* 258, 264  
*stratenbezem* 258, 264  
*streele* 268, 268, 270  
*streicheln* (du.) 368  
*strelen* 368  
*strijk, de ~* 312  
*strijkbout* 313  
*strijken* 307  
*strijker* 151  
*strijkerd* 151  
*strijkewas* 312  
*strijkgoed* 312  
*strijkholtje* 150, 151  
*strijkhoutje* 150, 151  
*strijkijsder* 313  
*strijkijsder* 313  
 STRIJKIJZER 313  
*strijkijzer* 313  
*strijkje* 151  
*strijkske* 151  
*strijkspaan* 151  
*strijkwas* 312  
*strobbel* 268  
*strobbel* 268  
*strobbelke* 268  
*strobbertje* 268  
*strobbessem* 268  
*strobbessemke* 268  
*strobbesem* 268  
*strobbesempje* 268  
*strooien* 290  
*strooien, de vloer ~* 290  
*strooien vlaken* 45  
*strooien zak* 85, 85  
 STROOIEN, ZAND ~ 290  
*strooien, zand ~* 290  
*strooimatrás* 85  
*strooizak* 83, 85, 85  
*strooizand* 290  
*stroom* 169

*stropen* 379  
*stropop* 268  
*strouwen* 290  
*strouwen, de vloer ~* 290  
*strouwen, zand ~* 290  
*strouwsel* 290  
*strouwzand* 290  
 STROZAK 85  
*strozak* 83, 85, 85  
*struiflepel* 200  
*struifmes* 197  
*struifpan* 209  
*struifsteker* 197  
*struiken* 354  
*struivesteker* 197  
*stub* 58, 125, 276  
*stub afdoen* 275  
*stub afnemen* 275  
*stub afvegen* 275  
*stub vegen* 275  
*stubben* 275  
*stubber* 263, 273  
*stubborstel* 263, 270, 273  
*stubbossel* 263, 270, 273  
*stubbostel* 273  
*stubdoek* 276  
*stubláp* 276  
*stublommel* 276  
*stubmeel* 58  
*stubvod* 276  
*stuf* 276  
*stuf vegen* 275  
*stuffen* 274  
*stuifmeel* 58  
*stuiiver* 263  
*stuiiverd* 273  
*stuk* 71, 131, 195  
*stuk huisraad* 57  
*stukkolen* 124, 125  
*stulp* 223, 225  
*stumpel* 62  
*stüpp* 359  
*sudderpan* 203  
*suikerlepel* 234  
*suikerlepelke* 234  
*suikerlepeltje* 234  
*sukerlepel* 234  
*sukkerlepelke* 234  
*suntel* 139

T

*tableau* (fr.) 79, 198  
*tableau-ke* 179  
*tableautje* 179  
*tablet* 198  
*tableetje* 198



- TAFEL 59  
 tafel 59  
 tafel, alles op de ~ doen 244  
 tafel, alles op de ~ zetten 244  
*tafel, alles oppe ~ doen* 244  
*tafel, alles oppe ~ zetten* 244  
 tafel, de ~ afdekken 244  
 tafel, de ~ afdoen 244  
 TAFEL, DE ~ AFRUIMEN 244  
 tafel, de ~ afruimen 244  
 tafel, de ~ afvegen 244  
 tafel, de ~ afzetten 244  
 TAFEL, DE ~ DEKKEN 243  
 tafel, de ~ dekken 243  
 tafel, de ~ gereedmaken 244  
 tafel, de ~ gereedzetten 244  
 tafel, de ~ klaarmaken 243  
 tafel, de ~ leegmaken 244  
 tafel, de ~ opdekken 243  
 tafel, de ~ opruimen 244  
 tafel, de ~ schoonmaken 244  
 tafel, de ~ vaardigmaken 244  
 tafel, de ~ wegdoen 244  
 tafel, de ~ zuivermaken 244  
 tafel dekken 243  
 tafel, eten op ~ zetten 244  
 tafel gereedmaken 244  
 tafel, get op de ~ zetten 244  
*tafel, get oppe ~ zetten* 244  
 tafel klaarmaken 243  
*tafel, la van de ~* 70  
*tafel, la van een ~* 70  
*tafel, laai van de ~* 70  
*tafel, laai van een ~* 70  
 tafel, lade van de ~ 70  
 tafel, lade van een ~ 70  
 tafel, op de ~ zetten 244  
 tafel, op ~ zetten 244  
 tafel opmaken 244  
 tafel, poot van een ~ 62  
 tafel, schuif van de ~ 71  
 tafel, schuif van een ~ 71  
 tafel, telloren op ~ zetten 244  
 tafel vaardigmaken 244  
 tafel zetten 244  
 tafelenpoot 62  
 tafelgerei 231  
 tafelgeschied 218  
 tafelglas 240  
*tafelke* 75  
 TAFELKLEED 101  
 tafelkleed 102
- tafella* 70  
*tafellaai* 70  
 tafellade 70  
 tafellaken 102  
 tafelloper 102  
 TAFELMES 236  
 tafelmes 236  
 tafelmets 236  
 TAFELPOOT 62  
 tafelpoot 62  
 tafelschot 71  
 tafelschuif 71  
 tafelschuurder 268  
 tafeltje 75  
 tafeltrek 71  
 tagetes 326  
*taier* 218  
*talleur* 218  
*talloor* 218  
*talluur* 218  
*talwaar* 218  
*tamine* 45  
 tamis (fr.) 45  
 TAMME KANARIE 383  
 tamme kanarie 383  
 tandje 195  
 tang 118  
 tantel 43  
 tap 280  
 tapijt 102, 102  
 tapijtje 101  
 tas 219, 222  
 tas, werkendaagse ~ 221  
 tas-onder 222  
 tasje 219, 222  
*taske* 219, 222  
*tasken* 222  
 tassen 218  
*tassen en telleuren* 217  
*tassen en telloren* 217  
 tassendoek 297  
 tassenrekje 78  
*tassenrekske* 78  
*tassenschotelke* 221  
*tassenschotelkje* 221  
*tassenschottelke* 221  
*tassentelderke* 222  
*tassenteldertje* 222  
*te* 359  
 te hunnenst 30  
 te hunnent 30  
 te hunnens 30  
*te hunnet* 30  
*te hurest* 30  
 te strang gaan 162  
 te uwers 30  
 te uwerst 30  
 te zijens 30
- te zijenst 30  
 tee 359  
 teef 360, 372  
 TEEF, VROUWELIJKE HOND, ~ 360  
 teefje 360  
*teefke* 360  
*teek* 89  
 teems 186  
*teemse* 186  
 teemsen 187  
*teevie* 360  
 tegel 38  
*teiel* 218  
*teier* 218, 222  
*teier, platte ~* 227  
*teieren spoelen* 293  
*teierke* 222  
*teierke van de kaffeetas* 222  
*teierrekske* 78  
 teil 215, 226, 229, 250, 295, 303  
 teil, aarden ~ 226  
*teilke* 295  
 teiltje 295  
*teksel* 206  
*tekske* 36  
*teldelke, klein ~* 222  
 telder 218, 222, 226, 227, 229  
 telder, platte ~ 227  
 telderen, aarden ~ 217  
 telderen spoelen 293  
*telderke* 222  
*telderke, klein ~* 222  
 telderrek 78  
 telderrekje 78  
*telderrekske* 78  
 telders 218  
 telders, aarden ~ 217  
 teldertje 222  
 teldertje, klein ~ 222  
 teldertje van de café-tas 222  
*teljer* 218  
*teljerke* 222  
*teljerrekske* 78  
*teljeur* 218  
 teljaar 222  
*teljaar* 218  
 teller 218, 226  
*telleur* 218, 222, 226, 229  
*telleur, diepe ~* 226  
*telleuren, tassen en ~* 217  
*telleurenrekske* 78  
*telleurke* 222  
*telleurke, klein ~* 222  
*telleurrek* 78  
*telleursrek* 78

WLD III, 2.1

- telloor 218, 222, 226, 229  
telloor, diepe ~ 226  
*telloorke* 222  
telloorrek 78  
telloorsrek 78  
telloortje 222  
telloortje, klein ~ 222  
telloren op tafel zetten 244  
telloren, tassen en ~ 217  
tellorenrekje 78  
*tellorenrekske* 78  
*telluur* 218  
*telluurke, klein* ~ 222  
telust 30  
tempel 24  
tempel van een huis 27  
*temps* 186  
*temst* 186  
tengelen 369  
tent 25  
teppich (du.) 103  
ter aarde 38  
tergen 369  
*terleur* 218  
*terluur* 218  
terp 321  
TERRAS 320  
terras 320  
terre, paljas par ~ 83  
*terre, peljas par* ~ 83  
terrine 229  
test 142  
teulen 353  
teutelen 368  
theeblad 198  
theedoek 297  
THEEDOEK, DROOGDOEK, ~ 297  
theekan 231  
*theekanke* 231  
*theekanneke* 231  
theekannetje 231  
theeketel 212, 231  
theelepel 234  
*theelepelke* 233  
*theelepelken* 233  
THEELEPELTJE 233  
theelepeltje 233  
*theelepel(t)je* 233  
theeleper 234  
*theeleperke* 234  
theelepertje 234  
theemoor 231  
THEEPOT 231  
theepot 231  
theepotje 231  
theerek 78  
theerekje 78
- therekske* 78  
theeschepje 234  
*theeschotelke* 222  
theeschoteltje 222  
*theeschottelke* 222  
*theeschupke* 234  
theetafel 75  
theetas 219  
theezeef 202  
THEEZEEFJE 202  
theezeefje 202  
*theezeefke* 202  
*theezijke* 202  
theezijtje 202  
THUIS 29  
thuis 29  
thuishouden 253  
*thuishougen* 253  
*thuiske* 53  
tichel 38  
tichelsteen 38  
tidibus 147  
*tiek* 89  
ties 216  
tiesje 216  
*tieske* 216  
tieslap 216  
tieslapje 216  
*tieslapke* 216  
tijk 89  
tijloos 349  
tijn 295, 303  
*tjng* 303, 303  
tikkel 314  
timmer 24  
tinbred 78  
tinnen kruik 94  
tinnenbred 78  
tinnenbred 179  
*tinteldoos* 147  
*tintelpot* 142, 147  
tip 55  
tispel 26  
*tjats* 219  
tjenkeren 365  
tjoegen 363  
tob 53, 280, 295, 303  
tob, gelakte ~ 280  
tob, houten ~ 280  
tob, ijzeren ~ 280  
tob, zinken ~ 280  
tobbe, zinken ~ 303  
tobbenrek 76  
todden 148  
toemaatkat 374  
toemaatkatje 374  
toemelkatje 374  
*toementkatje* 374
- toeres* 30  
*toerest* 30  
*toetelpot* 142  
toewel 287  
toile cirée (fr.) 102, 102  
TOILET 52  
toilet 53  
*toinders* 30  
*tometkat* 374  
ton 53, 241  
TONDEL 148  
tondel 147, 148  
TONDELDOOS 147  
tondeldoos 142, 147  
tondelpot 142, 147, 160  
tondelstaal 148  
*tonneldoos* 147  
*tonteldoos* 147  
*tontelpot* 147, 160  
tooi 360  
*tooike* 360, 373, 381  
tooitje 360, 373, 381  
toot 212  
totten, hotten en ~ 57  
*traalge* 46  
*traalje* 46  
*traalzje* 46  
traangrùle 164  
traanlamp 164  
*trabat* 315  
tradescantia 330  
TRALIE 46  
tralie 46  
tralie, ijzeren ~ 46  
*tralje* 46  
tram 82  
tranende hartjes 332  
tranjel 46  
*tranjel* 46  
*transjel* 46  
trap 40, 282, 315  
trap, op de eerste ~ 40  
trapbague 103  
trapijzer 103  
trapje 282  
*trapke* 282  
trapladder 282  
trapledder 282  
*trapledderke* 282  
trapleddertje 282  
trapleder 282  
trapledertje 282  
TRAPLEER 282  
trapleer 282  
*trapleerke* 282  
trapleertje 282  
*trapleier* 282  
*trapleierke* 282

- traploper 103  
 traploper, roede voor de ~  
 103  
*traploper, roei voor de ~*  
 103  
*trapludder* 282  
*trapludderke* 282  
 trappenloper 103  
 trapportaal 40  
 TRAPROEDE 103  
 traproede 103  
*traproei* 103  
*traproeie* 103  
*traproew* 103  
 trapvloer 40  
 travers 61  
 travers-je 61  
 traversin (fr.) 89  
*traverske* 61  
*trebat* 315  
 treem 61  
 treiteren 369  
 trek 71  
 trekker 284  
*treklaai* 71  
 treklade 71  
 trekpot 206, 230  
 treksel 90  
 treurende hartjes 332  
 treut 212  
 treutel 212  
 treven 56  
 trillig 378  
 troep 256  
 troffel 114, 118, 272  
*troffelke* 272  
 troffelschap 118  
 troffelschup 118  
 troffelschup 118  
 troffeltje 272  
 trom 113  
 trom, stoof met een ~ 113  
 trommel 113, 142  
 trommel, potstoof met ~  
 113  
 trommel sleutelen 43  
 tromp 113  
 troon 95  
 tros sleutels 43  
*trosflier* 329  
 trosje 329  
*troske* 329  
 trosviolier 329  
 trottoir 315  
 TROTTOIR, STOEP, ~ 315  
*trupke* 243  
 truuke 382  
 tufbak 80  
 tufbakje 80  
*tufbakske* 80  
 TUIN 317  
 tuin 321, 322, 354  
 TUIN, IN DE ~ WERKEN 353  
 TUINGERANIUM 346  
 tuinieren 353  
 tuining 354  
 tuinschaar 355  
 tuintje 318  
 tuis 32  
*tuist* 32  
 TUIT 212  
 tuit 119, 212, 215, 230,  
 241, 250  
 tuitel 212  
 tuitelaar 230  
 tuitemmer 212  
*tuitenborsel* 268  
 tuitenborstel 268, 293  
 tuitje 215, 250  
*tulest* 30  
 tulp 241  
 tumbler (eng.) 241  
 tumbler-tje 241  
*tumblerke* 241  
*tumps* 186  
*tunnet* 30  
*tures* 30  
 turf 58  
 turks leer 148  
 tussenzolder 39, 40  
*tussenzoller* 40  
 tuus 373  
 tuutpot 206  
 twaalf apostelen 333  
 twaalf apostels 338  
 tweede stock (du.) 40  
 tweede verdieping 40  
*twoeë stok* 40  
 tweekroonspot 248  
 tweezit 67  
 twijfelaar 82  
 U  
 uch, bij ~ 30  
*uidpulling* 87  
*uidpalm* 88  
 uil 111, 250  
 uilenkot 55  
 uilenpot 246, 248  
 uilepot 226  
 uiles 237, 246, 248  
 uilesje 248  
*uileske* 248  
 uilespot 226, 246, 248  
 uilicht 28  
 uiligpot 246  
*uilke* 250  
 uiltje 250  
*uipeling* 87  
*uipulf* 87  
*uipulling* 87  
*uis* 25, 48  
*uis, ge-uurd ~* 31  
*uis, gehuurd ~* 31  
*uisdoek* 283  
*uishouwen* 253  
*uiskamer* 48  
*uiske* 53  
*uisougen* 253  
*uisoun* 253  
*uisouwen* 253  
 UIT DE AS GEZEEFDE KOLEN  
 140  
 uit laten gaan 138  
*uitbesemen* 258  
 uitbezemen 258  
 uitblazen 138  
 uitborstelen 258  
 uitbrennen, laten ~ 138  
 uitdoen 138  
 uitdompen 138  
 uitdoven 137  
 uitdoven, laten ~ 138  
 uiterste boven 39  
 uitgaan 138  
 uitgaan, laten ~ 138  
 uitgooien 138, 290  
 uithalen 254  
 uitkeerborsel 263  
*uitkeerbosel* 263  
 uitkeren 258  
 uitkissen 369  
 uitkolen 138  
 uitlessen 138  
 uitloop 212  
 uitluiden 138  
*uitluien* 138  
 uitmaken 138  
*uitmeendoek* 283  
*uitmeenvod* 284  
 uitneemdoek 283  
 uitneemvod 284  
 uitpitsen 154  
 uitpoetsen 254  
 uitraapsel 141  
 uitragelen 138  
 uitrakelen 138  
 uitrammelen 138  
 uitschuren 299  
 uitslodderen 305  
 uitspoelen 305  
 uitstalkast 75  
 uittrekken 33

## WLD III, 2.1

- uitvegen 258  
 uitzeven 186  
 uitziften 187  
 uitzijen 187  
 ulmpje 241  
 ummer 295  
 upeling 87  
 upperkets 380  
 uren 32  
 uudkussen 86  
 uudpulf 87  
 uupulf 87  
 uur 79  
 uurhuis 30  
 uuruus 30  
 uwers, te ~ 30  
 uwerst, te ~ 30
- V
- vaardigmaken 244  
 vaardigmaken, de dis ~ 244  
 vaardigmaken, de tafel ~ 244  
 vaardigmaken, tafel ~ 244  
 vaat 291  
 vaat, de ~ wassen 292  
 vaatborstel 268, 293  
 VAATDOEK 298  
 vaatdoek 297, 299  
 vaatje 229  
 vak 71  
 VAK VAN EEN KAST 71  
 vakje 71  
 vakske 71  
 val 25  
 valgardijn 104  
 valgordijn 104  
 VALGORDIJN, ROLGORDIJN 104  
 valies 99  
 valmen 161  
 vals maken 369  
 valse edelweis 345  
 van de worm 58  
 vangen 379  
 vangen, muis ~ 379  
 vangen, muizen ~ 379  
 vangen, muizen gaan ~ 379  
 varing 254  
 vaste zetel 66  
 vat 246  
 vauwer 323  
 vauwren 323  
 veegdoek 299  
 veerbak 84  
 vegen 257, 266, 275
- vegen, de straat ~ 266  
 VEGEN, KEREN 257  
 vegen, pof ~ 275  
 vegen, stof ~ 275  
 vegen, stub ~ 275  
 vegen, stuf ~ 275  
 vegenshoofd 273  
 veger 259, 263, 264, 269, 273  
 vegeshood 273  
 veken 46, 323  
 veket 235  
 veldbed 82, 83  
 veldkanke 214  
 veldkannetje 214  
 veldketelke 214  
 veldketeltje 214  
 venkelhout 121  
 vensterborstel 273  
 vensterbossel 273  
 vensterbostel 273  
 vensteren, de ~ doen 282  
 vensteren wassen 281  
 venstergaas 45  
 vensterke 42  
 vensterlap 278  
 vensterleer 279  
 vensters kuisen 282  
 vensters wassen 281  
 venstertje 42  
 vensterveger 273  
 vensterwassen 281  
 vensterzeefje 45  
 verbannen 129  
 verbindingslat 61  
 verborren 129  
 verbranden 129  
 verbranden, licht ~ 129  
 verbrandsvodden 148  
 verbrannen 129  
 verbrennen 129  
 verdiep 39, 40  
 verdiep, bovenste ~ 39  
 verdiep, bovesen ~ 39  
 VERDIEPING 38  
 verdieping 39, 40  
 verdieping, bovelste ~ 39  
 verdieping, bovenste ~ 39  
 verdieping, boverste ~ 39  
 verdieping, eerste ~ 39  
 verdieping, overste ~ 39  
 verdieping, tweede ~ 40  
 verenbed 84  
 verentiek 89  
 verentijk 89  
 verenzak 85  
 veresten 129
- VERGIET 184  
 vergiet 185  
 verhersten 129  
 verhessen 129  
 verhissen 129  
 verhoog 321  
 verhorsen 129  
 verhorsten 129  
 verhossen 129  
 verhuis 33  
 VERHUIZEN 32  
 verhuizen 33  
 verhuizing 33  
 verhuren, huis om te ~ 31  
 verhusten 129  
 verhuurd huis 31  
 verket 235  
 verketblok 179  
 verkettblok 180  
 verkolen 130  
 verlangen 377  
 VERLICHTING 153  
 verlichting 153  
 vermieten, een huis ~ 32  
 verneukerke 230  
 verneukertje 230  
 vernuisterd 175  
 verpachten, huis om te ~ 31  
 verroesten 130  
 verruuzen 130  
 verschoner 101  
 verschreuien 129  
 verschrillen 128  
 verschroeien 129  
 verschrullen 128  
 versjetbakske 180  
 versjetblok 179  
 versjetsje 235  
 versjettenbak 180  
 versjettenblok 179  
 versjettendoos 180  
 versjettenrek 180  
 versmoren 138  
 versnerken 128  
 versnirken 128  
 versnorken 128  
 versnurken 128  
 verst 56  
 verste 56  
 vertiko 75  
 vertrek 47  
 vertrekken 33  
 vertuieren 33  
 veruis 33  
 veruizen 33  
 verwarmen 109  
 VERWARMEN, STOKEN 109

- verwarming 110  
 VERWARMING, CENTRALE ~ 109  
 verzengen 130  
 verzorgen 353  
 verzorgen, de hof ~ 353  
 vetel 43  
 veter 43  
*veterke* 43  
 vetertje 43  
 vetkaars 154  
 vetkaarsje 154  
*vetkaas* 154  
*vetkaaske* 154  
 vetpot 246  
*veutbankske* 68  
*vieligier* 346  
 vierekke lat 61  
 vierkante sproot 61  
 vierzit 67  
 viesten 131  
 vieze plek 314  
 viggel 194  
 vilder 194  
 villa 27  
 vilmets 194  
 vilt 148  
 vim 290  
*vimp* 144  
 vinkelhout 121, 144  
 vinken 131  
 vinkenhout 122  
 violet 329, 347  
 VIOLIER 346  
 violier 329, 345, 346  
 violierbloem 346  
 violierenbloem 346  
 violierstek 346  
 violiertje 346  
*vioolke* 337, 347  
*vioolke, chinees* ~ 337  
*vioolke, kaaps* ~ 337  
 viooltje 337, 347  
 viooltje, chinees ~ 337  
 VIOOLTJE, KAAPS ~ 337  
 viooltje, kaaps ~ 337  
 viooltje, maarts ~ 337  
 vispan 208  
 visrooster 185  
 visspaan 183  
 vitrage 105  
*vitrienkast* 74  
 vitrinekast 74, 75  
 vitrineschap 74  
 vlaaienschotel 227  
*vlaaienschottel* 227  
 vlaaischaal 227  
 VLAAISCHOTEL 227  
 vlaaischotel 227  
*vlaaischottel* 227  
*vlaamschottel* 227  
 vlademschotel 227  
 vlaken, strooien ~ 45  
 vlaket 218  
 VLAM 132  
 vlam 132  
 VLAMBLOEM 347  
 vlambloem 347  
 vlamflok 347  
 vlammen 128  
 vlaschotel 227  
*vaschottel* 227, 227  
 vlasstek 144  
 vleesketel 204  
 vleespan 203, 208  
 vleesschaal 227  
 vleesschotel 226, 227  
*vleesschottel* 226, 227  
 vleien 368  
*vlemmen* 128  
 vleitgeranium 346  
 vliegendraad 45  
 vliegengaas 45  
 vliegenhor 45  
 vliegenhort 45  
 vliegenhortje 45  
 vliegenkast 177  
 vliegenkastje 177  
 vliegenraam 45  
 VLIEGENRAAM, HOR 44  
*vliegenschaaft* 177  
 vliegenschap 177  
 vliegenscherf 45  
 vliegenschrank 177  
 vliegenstolp 224  
 vliegschapje 177  
*vliegschapke* 177  
 vlier 346  
*vlierbloem* 346  
 VLIERING 55  
 vliering 56  
*vlierstek* 346  
 vlies 144  
 VLIJTIG LIESJE 348  
 vlijtig liesje 348  
*vlijtig lieske* 348  
 vlim 144  
*vlimp* 144  
 vlimpje 152  
 vlo-püs 82  
 vloer, de ~ strooien 290  
 vloer, de ~ strouwen 290  
 vloerborstel 263  
 vloerkleed 102  
 VLOERKLEED, KARPET, ~ 102  
 VLOERTEGEL 37  
 vlokist 82  
 vlokkenbed 92  
 vlokkenbuil 92  
 vloot 197  
 vlootje 197, 224  
 vod 216, 276  
 voederkot 28  
 voedster 381  
 voegje 309  
*voegke* 309  
*voenkelhout* 122  
*voester* 381  
 VOET, DRINKGLAS MET ~ 241  
 voet, drinkglas met een ~ 242  
 voet, glas bet een ~ 242  
 voet, glas met een ~ 242  
 voetbank 68  
 VOETBANKJE 68  
 voetbankje 68  
*voetbankske* 68  
 voetenbank 68  
 voetenbankje 68  
*voetenbankske* 68  
 voetenkussen 69  
 voetenstoof 143  
 VOETENWARMER, STOOF, ~ 142  
 voetglas 242  
 voetje, glas met een ~ 242  
 VOETKUSSEN 69  
 voetkussen 69  
 voetpulf 89  
 vollekrijum 183  
*vom* 127  
 VONK 131  
 vonk 131  
 vonkelen 117  
 vonkelgerei 148  
 vonkelhout 122  
 vonkelslag 148  
 vonkelstek 122  
 vonken 131  
 vonkenhout 122  
 vonket 111, 160  
 vonkje 131  
*vonkske* 131  
 vooi 381  
*vooike* 381  
 vooitje 381  
 voor, bak ~ af te wassen 294  
*voor, bessem ~ te keren* 261  
 voor, bezem ~ te keren 261  
 voor, borstel ~ de palingsteen 267  
 voor, borstel ~ het spinnege-weef 273  
*voor, bostel ~ het spinnege-weef* 273

## WLD III, 2.1

- voor, doek ~ af te drogen 297  
 voor, handdoek ~ kopjes 297  
 voor, hout ~ de stoof 122  
 voor, karaf ~ oude klare 239  
*voor, karaf ~ ouwe klare* 239  
 VOOR, MES ~ PANNENKOEKEN 196  
 voor, mets ~ pannenboek 197  
*voor, panneke ~ de kaas* 157  
 voor, pannetje ~ de kaars 157  
 voor, plaats ~ het huis 321  
 voor, plaatsje ~ het huis 321  
*voor, plaatske ~ het huis* 321  
 voor, pot ~ zuurmoes 248  
 voor, roede ~ de traploper 103  
*voor, roei ~ de traploper* 103  
 VOOR, STEEN ~ DE INMAAKPOT 248  
 VOOR, STOP ~ FLES OF KRUIK 250  
 voordak 36  
 voordeur 41  
 VOORDEUR, HUISDEUR 41  
*voores* 51  
 voorgang 51  
 voorgevel 35  
 voorhaard 51  
 voorhang 105  
 voorhuis 51  
 voorjaarspoets 289  
 voorjaarsschoonmaak 289  
 VOORJAARSZONNEBLOEM 349  
 voorjaarszonnebloem 349, 350  
 voorkamer 48  
 voorplaats 48  
*voorplak* 48  
 voorplek 48  
 voorraad 177  
 voorraadmast 177  
 voorraadschap 177  
*vooruis* 51  
 VORK 235  
 vork 236  
 VORKENBLOK 179  
 vorkenhouder 180  
*vorkenhouwer* 180  
*vorket* 235  
*vornuis* 175  
 vortzetten 255  
 vossenstaart 337  
*vossenstaat* 337  
 votboor 194  
 vragen, get ~ 368  
 vrij 316  
 vrijenbezem 258  
*vrinket* 235  
 vroebbel 304  
 vroebelen 301  
 vroegjaarshuispoets 289  
 vroegjaarspoets 289  
 vroegjaarschoonmaak 289  
 vroespel 304  
 vrouwehartjes 332  
 VROUWELIJKE HOND, TEEF 360  
 VROUWELIJKE KAT 372  
 vrouwentong 330  
*vrouwke* 373  
 vrouwtje 373  
 vuil 256, 276, 378  
*vuil schottelen* 292  
 vuilbak 256  
 vuilblik 256, 271  
 vuilblikje 271  
*vuilblikse* 271  
 vuile schotelen 292  
 vuiligheid 256  
 vuiligheids 256  
 vuiliksak 256  
 vuilisheid 256  
 vuilnis 256  
 VUILNISBAK 256  
 vuilnisemmer 256  
 vuilpalet 271  
 vuilplaat 272  
 vuilschoep 272  
*vunk* 131  
*vunkelgerei* 148  
*vunkelhout* 122  
*vunkelout* 122  
*vunkelstek* 122  
*vunken* 131  
*vunkenhout* 122  
 vunzen 131  
 vuur 111, 175, 175, 314  
 VUUR, AS VAN HET ~ 140  
 vuur, elektrisch ~ 175  
 vuur, er is ~ onder de as 131  
 VUUR, HET ~ AANSTEKEN 127  
 vuur, het ~ afdekken 138  
 VUUR, HET ~ DOVEN 137  
 vuur, platte ~ 175  
 vuurijzer 116  
 vuurkei 149  
 vuurketser 147, 148, 149, 149  
 vuurlap 216  
 vuurmuizer 374  
 vuurpot 142  
 vuurschot 114  
 VUURSLAG 148  
 vuurslag 147, 148, 149, 149  
 vuurslager 148  
 vuurspaan 144  
 vuurspaantje 144  
 vuurstaal 148  
 VUURSTEEN 149  
 vuursteen 149  
 vuursteentje 149  
 vuurstekje 144, 152  
*vuursteke* 152  
 vuurstoof 143  
 vuurtang 117  
 VUURTANG, SINTELTANG 117  
 vuurtje, klein ~ 142  
 vuurtoren 166  
 vuurtuig 149  
*vuutbankske* 68  
 W  
 waakhond 367  
 WAAKS 367  
 waaks 367  
 waakse, een ~ 367  
 waakzaam 367  
 waat 192, 193  
 wachs (du.) 287  
 waker 367  
 waker, goede ~ 367  
 wakerd, goede ~ 367  
 WALM 162  
 walm 134, 136, 162  
 WALMEN 161  
 walmen 161  
 wapen 121, 194  
 warenhoekje 177  
*warenhoeke* 177  
*warmde* 133  
 warmkruik 94  
 warmoes 318  
 warmoeshof 318  
 warmte 133  
 warmwaterkruik 94  
 warslat 61  
 was 287, 292, 301, 312  
*was, blauve ~* 312  
*was, blauwe ~* 312  
*was, blauwsel in de ~ doen* 306  
*was, bleisel in de ~ doen* 306  
*was bluiselen* 306  
 WAS, DE ~ BLAUWEN 305



## WLD III, 2.1

- waterkruik 239  
 waterlootje 348  
 watermoor 212  
 waterpot 212  
 watersteen 174  
 watertijn 295  
 waterzakje 348  
*waterzakske* 348  
*wazem* 136  
 wc 53  
 weer 314  
 wegdoen, de tafel ~ 244  
 wegzetten 255  
 wei 316  
*weike* 320  
 weipalen 322  
 weitje 318, 320  
 werf 317  
 werk 148  
 werkborstel 268  
*werken, in de gaad* ~ 353  
*werken, in de gaard* ~ 353  
*werken, in de hof* ~ 353  
*werken, in de moesem* ~ 353  
*werken, in de moesen* ~ 353  
*werken, in de moestem* ~ 353  
*werken, in de of* ~ 353  
 WERKEN IN DE TUIN ~ 353  
*werken, in gen hof* ~ 353  
*werken, in gen koolhof* ~ 353  
*werken, in gen moestem* ~ 353  
 werkendaagse tas 221  
*wermes* 318  
*wermesof* 318  
*wermesthof* 318  
*wermestof* 318  
*wermstof* 318  
*werremes* 318  
 Westminster 79  
 wie-langer-wie-liever 343  
 wiebelen, met gene staart ~ 367  
*wieg* 160  
 wiek 148, 154, 160, 160  
*wieke* 160  
 wiekengaren 161  
 wiekje 160, 164  
*wiekske* 160  
 wijf 170  
 wijfje 171, 360, 373, 381  
*wijfke* 171, 360, 373, 381  
*wijfken* 381  
*wijken* 381  
 wijnglas 242  
 wijnkaraf 239  
*wijnkraf* 239  
 wijnroemer 242  
 wijvermaand 378  
*wil balsemien* 348  
 wilde balsemien 348  
 wilde zonnebloem 350  
 windel 90  
 windeling 90  
*wingel* 90  
*wingeling* 90  
 winteraster 328  
 winterjong 374  
 winterkat 374  
 winterpoets 289  
 winterprij 374  
 winterroos 338  
 wipper 197  
 wishout 122  
 wissen 287  
 wissen, stof ~ 275  
 wissenstekje 144  
*wissenstekske* 144  
*wisserke* 261  
 wissertje 261  
 wit zand 290  
 WIT ZAND, STROOIZAND 290  
 witgoed 312  
 witte zand 290, 300  
 wollen deken 90  
 WONEN 28  
 wonen 29  
 wonens 25  
*wones* 25  
 woning 25  
 WONING, EENVOUDIGE OF ARMOEDIGE ~ 25  
 WONING, HUIS, ~ 24  
 woon 25  
 woon-zimmer 48  
 woonkamer 48  
 WOONKAMER, HUISKAMER 48  
 woonst 25  
 worm 58  
 worm, van de ~ 58  
 wormbeet 58  
 wormmeel 58  
 worp 382  
 worstpot 248  
 wortelborstel 268  
*wortelbostel* 268  
 wortelenborstel 268  
*wottelenbostel* 268  
 wouw 359  
 wouwouw 359  
 wrijfborstel 268  
 wring 306  
 wringen 307  
 wringen, de was ~ 307  
 wringer 306  
 WRINGER, MANGEL, ~ 306  
 Y  
 YUCCA 349  
 yucca 349  
 Z  
 zaag 194  
 zaagmeel 58  
 zaagsel 58  
 zaal 49  
*zachte bessem* 262  
 zachte bezem 262  
 zachte borstel 263, 268  
*zachte bostel* 263  
 zachte keurborstel 263  
 zachte rode brik 300  
*zachte roo brik* 300  
 ZACHTHARIGE BEZEM 262  
 zagen 376  
 zak, strooien ~ 85, 85  
 zakje blauw 305  
 zakje, leren ~ 193  
 ZAKLAMP 168  
*zakske blauw* 305  
*zakske, leren* ~ 193  
*zaltpotje* 249  
*zaltvaatje* 249  
 zand 290, 300  
 zand, fijne ~ 300  
 zand, rood ~ 300  
*zand, rooi* ~ 300  
 zand, scherpe ~ 300  
 ZAND STROOIEIEN 290  
 zand strooien 290  
 zand strouwen 290  
 zand, wit ~ 290  
 ZAND, WIT ~, STROOIZAND 290  
 zand, witte ~ 290, 300  
 zanden 305  
 zandhaas 372  
 zanjong 299  
 zanken (du.) 369  
 zavel 290, 300  
 zavel gooien 290  
 zavelen 290  
*zedel* 66  
*zedelaar* 66, 66  
*zedelsstoel* 66  
*zedelstoel* 66  
 ZEEF 185  
 zeef 45, 82, 119, 185, 186



- zeefdraad 45  
 zeefje 186, 202, 202  
 zeefke 186, 202  
 zeem 279  
 ZEEMLAP 278  
 zeemlap 278  
 zeemlapje 278  
 zeemlapke 278  
 zeemleer 278  
 zeemleren lap 278  
 zeemse lap 278  
 zeemslap 278  
 zeemsleer 278  
 zeemsvel 279  
 zeemvel 279  
 zeemvod 276  
 zeep 286  
 zeeploog 286  
 zeeploof 286  
 zeepluter 285, 297  
 zeeppluur 297  
 zeepnat 286  
 zeepoeder 304  
 zeepoeier 304  
 ZEEPSOP 285  
 zeepsop 286, 297  
 zeepwater 286, 297  
 zeil 102  
 zeilenveger 285  
 zeinkel 139  
 zeissel 121  
 zeissele 121  
 zeizel 139  
 zekering 169  
 ZEKERING, STOP, ~ 169  
 zekering 169  
 zemelap 278  
 zemellap 278  
 zemen 282  
 zemen, ramen ~ 282  
 zemen, ruiten ~ 282  
 zengen 130  
 zepenluter 285  
 zetel 64, 66, 66  
 zetel, lange ~ 67  
 zetel, vaste ~ 66  
 zetelaar 66, 66  
 zetellapje 101  
 zetellapke 101  
 zetelsstoel 66  
 zetelstoel 66  
 zetje 220  
 zetsje 220  
 zetten 244  
 zetten, alles op de tafel ~ 244  
 zetten, alles oppe tafel ~ 244  
 zetten, de boel aan kant ~ 255  
 zetten, eten op tafel ~ 244  
 zetten, get op de tafel ~ 244  
 zetten, get oppe tafel ~ 244  
 zetten, op de bleek ~ 309  
 zetten, op de tafel ~ 244  
 zetten, op tafel ~ 244  
 zetten, tafel ~ 244  
 zetten, telloren op tafel ~ 244  
 ZEVEN 186  
 zeven 186  
 zeverbakje 80  
 zeverbakske 80  
 zichten 186  
 zift 45, 186  
 ziften 186  
 zij 184, 186, 201, 202  
 zij, botte ~ 192  
 zij, door de ~ doen 187  
 zijbaar 184, 201  
 zijbaar, door de ~ doen 187  
 zijen 187  
 zijenzeef 184  
 zijerke 202  
 zijertje 202  
 zijg 184, 186, 201  
 zijgbaar 184  
 zijgen 187  
 zijgje 186  
 zijgske 186  
 zijg 378  
 zijke 186, 202  
 zijn, aan het muizen ~ 379  
 zijn, be ~ staart houwen 366  
 zijn, be ~ staart kwikkelen 366  
 zijn, be ~ staart kwispelen 366  
 zijn, be ~ staart slaan 366  
 zijn, be ~ staartje houwen 366  
 zijn, be ~ staat houwen 366  
 zijn, be ~ staat kwikkelen 366  
 zijn, be ~ staat kwispelen 366  
 zijn, be ~ staat slaan 366  
 zijn, be ~ staatje houwen 366  
 zijn, mee ~ staart slagen 367  
 zijn, mee ~ staat slagen 367  
 zijn, met ~ staart houwen 366  
 zijn, met ~ staart slaan 367  
 zijn, met ~ staartje houwen 366  
 zijn, met ~ staat hougen 366  
 zijn, met ~ staat houwen 366  
 zijn, met ~ stateke houwen 366  
 zijn, op haar klitsen ~ 138  
 zijn, op jacht ~ 379  
 zijnens, te ~ 30  
 zijnenst, te ~ 30  
 zijschotel 184  
 zijschottel 184  
 zijtje 186, 202  
 zijvak 71  
 zijzeef 184  
 zilsteren 131  
 zilteren 131  
 zilverkast 74, 75  
 zilverkastje 75  
 zilverpoets 289  
 zilvertafelke 75  
 zilvertafeltje 75  
 zilverzand 290  
 zimmer (du.) 47  
 zinder 139  
 zingen 376  
 zink poetsen 289  
 zink schuren 299  
 zinkel 139  
 zinken bak 303  
 zinken buut 303  
 zinken emmer 280  
 zinken kuip 303  
 zinken tob 280  
 zinken tobbe 303  
 ZINNIA 350  
 zinnia 350  
 zinnia elegans 350  
 zinsel 139  
 zintel 139  
 zintelenijzer 117  
 zinteltang 117  
 zit 60, 62  
 ZITBANK 67  
 zitbankje 68  
 zitbankske 68  
 zitje 320  
 zitkamer 48  
 zitplak 48, 48  
 zitplek 48, 48  
 zitsel 62  
 zitten 367  
 zitten, achter de muizen ~ 379  
 zitten als is er aan het bejen 367  
 zitten als is er aan het bidden 367  
 zitten, ater de muis ~ 379  
 zitten, fijn ~ 367  
 zitten, hups ~ 367  
 zitten, mooi ~ 367  
 zitten, rechttop ~ 367  
 zitten, schoon ~ 367  
 zitten te loeren 379  
 zitterd 60

## WLD III, 2.1

- zitterik 60  
 ZITTING 62  
 zitting 62  
 zjats 219  
 zjatse 220  
 zjatsje 220  
 zjatske 220  
 zjeike 220  
 zjetje 220  
 zjetsje 220  
 zjetteke 220  
 zoda 304  
 zodawater 297  
 zodeks 304  
 zoet 134  
 zofa 68  
 ZOLDER 54  
 zolder 39, 40, 54, 56  
 zolder, bovelste ~ 56  
 zolder, bovenste ~ 56  
 zolder, boveste ~ 56  
 zolder, overste ~ 40, 55, 56  
 zolder, oveste ~ 55, 56  
 zolder-zimmer 55  
 zoldering 39  
 ZOLDERKAMER 55  
 zolderkamer 55  
 zolderkamerke 55  
 zolderkamertje 55  
 zolderke 55, 56  
 zoldertje 55, 56  
 zolen 251  
 zoller 54, 56  
 zollerkamer 55  
 zollerkamerke 55  
 zollerke 56  
 zollertje 56  
 zomeraster 328  
 zomerflier 346  
 zomerhuis 27  
 zomerhuisje 27  
 zomerhuiske 27  
 zomerkat, late ~ 374  
 zomerviolier 346  
 zon 350  
 zonbloem 350  
 ZONNEBLOEM 350  
 zonnebloem 349, 350  
 zonnebloem, gewone ~ 350  
 zonnebloem, grote ~ 349, 350  
 zonnebloem, klein ~ 349, 350  
 zonnebloem, kleine ~ 328, 349, 350  
 zonnebloem, wilde ~ 350  
 zonnekeer 350  
 zonnekeern 350  
 zonnepit 350  
 zonnester 350  
 zonnetje 350  
 zonroos 350  
 zoolstop 251  
 zorg 66  
 zorgstoel 66  
 zorgzetel 66  
 zoutlepel 200  
 zoutpotje 249  
 zoutsduppen 249  
 zouttromp 249  
 zoutvaatje 249  
 ZOUTVAT 248  
 zoutvat 249  
 zûe 361  
 zuiplapje 348  
 zuiplapke 348  
 zuiver 254  
 zuiver *lieved* 311  
 zuiver *lievend* 311  
 zuiver lijnwaad 311  
 zuiver was 312  
 zuivere was 312  
 zuivermaken 254, 283  
 zuivermaken, de tafel ~ 244  
 zuivermaken, ruiten ~ 282  
 zuiverschuren 299  
 zul 40, 315  
 zulderen 131  
 zulten 131  
 zulteren 131  
 zûnder (du.) 149  
 zunsel 139  
 zuremoespot 248  
 zuurkoolpot 248  
 zuurkruidpot 248  
 zuurmoes, pot voor ~ 248  
 zuurmoesbaar 248  
 zuurmoeskroeg 248  
 zuurmoespot 248  
 zuurmoesvat 248  
 zuurton 248  
 zwaai 136  
 zwaaien 136, 367  
 zwaam 134, 136, 162  
 zwaard 193  
 ZWABBER 284  
 zwabber 263, 284  
 zwadem 134, 136, 162  
 zwademen 136, 161  
 zwaiem 136  
 zwalken 161  
 zwam 148  
 zwamdoos 147  
 zwamen 136, 161  
 zwamme 134  
 zwammen 148  
 zwamp 148  
 zwart 135  
 zwarte pan 208  
 zwasem 136  
 zwasemen 137  
 zwat 135  
 zwavelenstekje 152  
 zwavelenstekke 152  
 zwavelke 150, 152  
 zwavelstek 150, 152  
 zwavelstekje 150, 152  
 zwavelstekke 150, 152  
 ZWAVELSTOK 149  
 zwavelstokje 150  
 zwavelstokke 150  
 zwaveltje 150, 152  
 zwegel 148, 150, 150  
 zwegeldoos 147  
 zwegelenstek 150  
 zwegelholtje 150  
 zwegelhoutje 150  
 zwegelhoutske 150  
 zwegelke 150, 151  
 zwegelstek 150, 150  
 zwegelstekje 150, 151  
 zwegelstekke 150, 151  
 zwegeltje 150, 151  
 zwellen 131  
 zwengel 150, 150  
 zwengelke 150, 151  
 zwieberen 283  
 zwiem 152  
 zwiemke 152  
 zwimpje 152

Van het *Woordenboek van de Limburgse Dialecten* verschenen tot nu toe de volgende afleveringen:

*Deel I. Agrarische terminologie*

- WLD, Inl. en I.1: dr. A. Weijnen, dr. J. Goossens, drs. P. Goossens, *Woordenboek van de Limburgse Dialecten, Inleiding en Agrarische terminologie, afl. 1 (bemes-ten en ploegen)*, Assen, 1983 (77 en 166 p.). ISBN 90 232 1820 5.
- WLD, I.2 dr. A. Weijnen, dr. J. Goossens, drs. P. Goossens, *Woordenboek van de Limburgse Dialecten, Agrarische terminologie, afl. 2 (eggen en slepen)*, Assen, 1984 (80 p.). ISBN 90 232 1819 1.
- WLD, I.3 drs. J. Kruijzen, dr. J. Goossens, *Woordenboek van de Limburgse Dialecten, Agrarische terminologie, afl. 3 (weidebouw)*, Assen/Maastricht, 1991 (136 p.). ISBN 90 232 2634 8.
- WLD, I.4 drs. J. Kruijzen, dr. J. Goossens, *Woordenboek van de Limburgse Dialecten, Agrarische terminologie, afl. 4 (verbouw van graangewassen)*, Assen/Maastricht, 1992 (202 p.). ISBN 90 232 2751 4.
- WLD, I.5 drs. J. Kruijzen, dr. J. Goossens, dr. H. Brok, *Woordenboek van de Limburgse Dialecten, Agrarische terminologie, afl. 5 (verbouw van knol- en andere gewassen)*, Assen, 1994 (210 p.). ISBN 90 232 2890 1.
- WLD, I.6 dr. J. Kruijzen, drs. J. Kokkelmans, *Woordenboek van de Limburgse Dialecten, Agrarische terminologie, afl. 6 (boerderij, bedrijfsgebouwen)*, Assen, 1995 (176 p.). ISBN 90 232 3009 4.
- WLD, I.9 dr. J. Molemans, dr. J. Goossens, *Woordenboek van de Limburgse Dialecten, Agrarische terminologie, afl. 9 (het paard)*, Assen, 1994 (168 p.). ISBN 90 232 2920 7.
- WLD, I.10 dr. J. Molemans, lic. J. Verbeek, dr. J. Goossens, *Woordenboek van de Limburgse Dialecten, Agrarische terminologie, afl. 10 (paardentuig)*, Assen, 1994 (115 p.). ISBN 90 232 3145 7.
- WLD, I.11 dr. H. Cromptvoets, m.m.v. drs. J. van Schijndel, *Woordenboek van de Limburgse Dialecten, Agrarische terminologie, afl. 11 (rundvee, melk en boter, veeteelt algemeen)*, Assen, 2001 (225 p.). ISBN 90 232 3653 X.
- WLD, I.12 dr. H. Cromptvoets, dr. J. Goossens, m.m.v. drs. J. van Schijndel, *Woordenboek van de Limburgse Dialecten, Agrarische terminologie, afl. 12 (kleinvee, pluimvee)*, Assen, 1998 (150 p.). ISBN 90 232 3356 5.
- WLD, I.13 Lic. M. Ooms, dr. J. Goossens, *Woordenboek van de Limburgse Dialecten, Agrarische terminologie, afl. 13 (landbouwvoertuigen)*, Assen, 1999 (139 p.). ISBN 90 232 3490 1.

*Deel II. Niet-agrarische vakterminologieën*

- WLD, II.1 dr. H. Cromptvoets, m.m.v. J. van Schijndel, *Woordenboek van de Limburgse Dialecten, Niet-agrarische vakterminologieën, afl. 1 (huis-slachter en bakker)*, Assen/Maastricht, 1986 (214 p.). ISBN 90 232 2242 3.
- WLD, II.2 drs. H. van de Wijngaard, dr. H. Cromptvoets, *Woordenboek van de Limburgse Dialecten, Niet-agrarische vakterminologieën, afl. 2 (bier-brouwer en stroopstoker)*, Assen/Maastricht, 1988 (70 p.). ISBN 90 232 2410 8.
- WLD, II.3 drs. H. van de Wijngaard, dr. H. Cromptvoets, *Woordenboek van de Limburgse Dialecten, Niet-agrarische vakterminologieën, afl. 3 (mole-naar)*, Assen/Maastricht, 1991 (242 p.). ISBN 90 232 2669 0.
- WLD, II.4 dr. H. Cromptvoets, drs. H. van de Wijngaard, *Woordenboek van de Limburgse Dialecten, Niet-agrarische vakterminologieën, afl. 4 (turfste-ker en ertsontginner)*, Assen/Maastricht, 1987 (132 p.). ISBN 90 232 2306 3.

- WLD III, 2.1
- WLD, II.5 dr. H. Cromptvoets, drs. H. van de Wijngaard, m.m.v. drs. J. Busch, *Woordenboek van de Limburgse Dialecten, Niet-agrarische vakterminologieën*, afl. 5 (*mijnwerker*), Assen/Maastricht, 1989 (293 p.). ISBN 90 232 2469 8.
- WLD, II.6 dr. H. Cromptvoets, drs. H. van de Wijngaard, *Woordenboek van de Limburgse Dialecten, Niet-agrarische vakterminologieën*, afl. 6 (*imker, stro- of buntgrasvlechter*), Assen/Maastricht, 1991 (128 p.). ISBN 90 232 2616 X.
- WLD, II.7 dr. H. Cromptvoets, drs. H. van de Wijngaard, *Woordenboek van de Limburgse Dialecten, Niet-agrarische vakterminologieën*, afl. 7 (*kleermaker, naaister, handspinner, handwever, touwslager, mutsenmaakster*), Assen, 1993 (208 p.). ISBN 90 232 2821 9.
- WLD, II.8 drs. H. van de Wijngaard, dr. H. Cromptvoets, *Woordenboek van de Limburgse Dialecten, Niet-agrarische vakterminologieën*, afl. 8 (*pottenbakker, steenbakker, pannenbakker, gresbuisenindustrie*), Assen, 1994 (136 p.). ISBN 90 232 2872 3.
- WLD, II.9 drs. H. van de Wijngaard, *Woordenboek van de Limburgse Dialecten, Niet-agrarische vakterminologieën*, afl. 9 (*metseelaar, timmerman, dakdekker, loodgieter, stucadoor, huisschilder*), Assen, 1995 (324 p.). ISBN 90 232 3034 5.
- WLD, II.10 dr. H. Cromptvoets, *Woordenboek van de Limburgse Dialecten, Niet-agrarische vakterminologieën*, afl. 10 (*schoenmaker, zadelmaker/gareelmaker*), Assen, 1994 (107 p.). ISBN 90 232 2953 3.
- WLD, II.11 drs. H. van de Wijngaard, *Woordenboek van de Limburgse Dialecten, Niet-agrarische vakterminologieën*, afl. 11 (*smid, loodgieter, koperslager*), Assen, 1998 (222 p.). ISBN 90 232 3370 0.
- WLD, II.12 drs. H. van de Wijngaard, *Woordenboek van de Limburgse Dialecten, Niet-agrarische vakterminologieën*, afl. 12 (*houtzager, timmerman, meubelmaker, rad- en wagenmaker, kuiper, klompenmaker, mandenmaker*), Assen, 2001 (277 p.). ISBN 90 232 3732 3.

### *Deel III, Algemene Woordenschat*

- WLD III, 2.1 drs. H.H.A. van de Wijngaard, *Woordenboek van de Limburgse Dialecten, Algemene Woordenschat, Sectie 2, Het huiselijk leven*, afl. 1 (*De woning*), Assen 2003 (442 p.). ISBN 90 232 3934 2.
- WLD III, 4.1 dr. J. Kruijzen, *Woordenboek van de Limburgse Dialecten, Algemene Woordenschat, Inleiding en Sectie 4, De wereld tegenover de mens, Fauna*, afl. 1 (*Vogels*), Assen 2001 (50 en 270 p.). ISBN 90 232 3753 6.
- WLD III, 4.2 dr. J. Kruijzen, *Woordenboek van de Limburgse Dialecten, Algemene Woordenschat, Sectie 4, De wereld tegenover de mens, Fauna*, afl. 2 (*Overige dieren*), Assen 2001 (260 p.). ISBN 90 232 3754 4.
- WLD III, 4.3 dr. J. Kruijzen, m.m.v. dr. H. Brok, *Woordenboek van de Limburgse Dialecten, Algemene Woordenschat, Sectie 4, De wereld tegenover de mens, Fauna*, afl. 3 (*Flora*), Assen 2002 (414 p.). ISBN 90 232 3754 4.

De materiaalbases van de Algemene woordenschat zijn te raadplegen op de website van het WLD:

<http://www.kun.nl/dialect/>